

Panasonic®

Operating Instructions (Household) Multi-Styling Straightener

Model No. EH-HV52

English.....	3
中文.....	17
ไทย.....	31
Tiếng Việt	45
Bahasa Indonesia	59



Operating Instructions (Household) Multi-Styling Straightener

Model No. EH-HV52

Contents

Safety precautions.....	4	After Use.....	15
Parts identification	8	Maintenance.....	15
Tips for best styling results	10	Specifications	15
Before Use.....	11	Troubleshooting	16
Using the straightener	12		

Thank you for purchasing this Panasonic product.

Before operating this unit, please read these instructions completely and save them for future use.

Safety precautions

To reduce the risk of injury, loss of life, electric shock, fire, and damage to property, always observe the following safety precautions.

Explanation of symbols

The following symbols are used to classify and describe the level of hazard, injury, and property damage caused when the denotation is disregarded and improper use is performed.



WARNING

Denotes a potential hazard that could result in serious injury or death.



CAUTION

Denotes a hazard that could result in minor injury or property damage.

The following symbols are used to classify and describe the type of instructions to be observed.



This symbol is used to alert users to a specific operating procedure that must not be performed.



This symbol is used to alert users to a specific operating procedure that must be followed in order to operate the unit safely.

Illustrations in “Safety precautions” may vary from the actual product.



WARNING



Do not store within the reach of children or infants. Do not let them use the appliance.

- Doing so may cause burn, electric shock, or injury.



Never modify, disassemble, or repair.

- Doing so may cause ignition or injury due to abnormal operation.

Contact an authorized service center for repair.



Do not use in a way exceeding the rating of the household outlet or the wiring.

- Exceeding the rating by connecting too many plugs to one household outlet may cause fire due to overheating.



Do not damage the cord or plug.

Do not damage, modify, or forcibly bend, pull, or twist the cord.

Also, do not place anything heavy on or pinch the cord.

- Doing so may cause electric shock, burn or fire due to a short circuit.



Do not use with the cord bundled.

- Doing so may cause fire or electric shock.



Do not wrap the cord around the main body when storing.

- Doing so may cause the wire in the cord to break with the load, and may cause electric shock, burn or fire due to a short circuit.

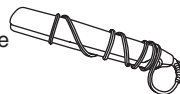

Do not use when the plug or cord is damaged (small cracks, inner wires visible, etc.) or hot.

- Doing so may cause burn, electric shock, or fire due to a short circuit.



WARNING



Never use the appliance if the plug fits loosely in a household outlet.

- Doing so may cause burn, electric shock, or fire due to a short circuit.



Do not connect or disconnect the plug to a household outlet with a wet hand.

- Doing so may cause electric shock or injury.



Do not use the appliance with a wet hand.

- Doing so may cause electric shock or fire due to a short circuit.



Do not leave the appliance unattended with the power connected or after use while the Iron Plate is still hot.

- Doing so may cause fire, burn, or discoloration or deformation of objects nearby.



Do not store the appliance in a bathroom or location with high humidity. Also, do not place in a location where water may spill (such as top of a vanity).

- Doing so may cause electric shock or fire.



Do not use in proximity of flammable materials (such as alcohol, benzine, thinner, spray, hair care product, nail polish remover).

- Doing so may cause an explosion or fire.



Do not apply hair spray or flammable hair product to the main body or hair while using the appliance.

- Doing so may cause fire, electric shock, or burn.



Do not immerse the appliance in water.

Do not use the appliance near water.

Do not use the appliance near bathtubs, showers, basins or other vessels containing water.

- Doing so may cause electric shock or fire.



This symbol with prohibition sign in red on the appliance means "Do not use this appliance near water".

Immediately stop using and remove the plug if there is any abnormality or malfunction.

- Failure to do so may cause fire, electric shock, or injury.



<Abnormality or malfunction cases>

• **The main body stops occasionally, or the cord or the plug is abnormally hot.**

• **The main body is deformed or smells of burning.**

- Immediately request inspection or repair at an authorized service center.

Fully insert the plug.



Always ensure the appliance is operated on an electric power source matched to the rated voltage indicated on the appliance.

- Failure to do so may cause fire, or electric shock

WARNING

Regularly clean the plug to prevent dust from accumulating.

-  - Failure to do so may cause fire due to insulation failure caused by humidity.
Disconnect the plug and wipe with a dry cloth.

When the appliance is used in a bathroom, unplug it after use since the proximity of water presents a hazard even when the appliance is switched off.

-  - Failure to do so may cause an accident or injury.

For additional protection, the installation of a residual current device (RCD) having a rated residual operating current not exceeding 30 mA is advisable in the electrical circuit supplying the bathroom. Ask your installer for advice.

-  - Failure to do so may cause an accident or injury.

This appliance is not intended for use by persons (including children) with reduced physical, sensory or mental capabilities, or lack of experience and knowledge, unless they have been given supervision or instruction concerning use of the appliance by a person responsible for their safety. Children should be supervised to ensure that they do not play with the appliance.

-  - Failure to do so may cause an accident or injury.

If the supply cord is damaged, it must be replaced by the manufacturer, its service agent, or similarly qualified persons in order to avoid a hazard.

-  - Failure to do so may cause an accident or injury.

CAUTION

Do not store or use the cord in a twisted state.

-  - Doing so may cause the wire in the cord to break with the load, leading to electric shock or fire due to a short circuit.

Do not drop or subject to shock.

-  - Doing so may cause electric shock or ignition.

Do not use on infants.

-  - Doing so may cause burn.

Do not touch the shaded areas when in use or right after use since they will be hot.

- Doing so may cause burn.

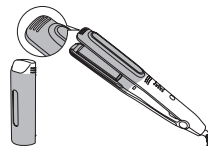

Do not let the heated section touch the skin (ears, forehead, neckline, etc.).

-  - Doing so may cause burn.

Do not use the appliance with permanent wave liquids applied to your hair.

-  - Doing so may cause hair or skin trouble.

Do not use the appliance for any purpose other than the care of your own hair. (Do not use on pets, etc.)

-  - Doing so may cause burn.



CAUTION



Do not use the appliance on the same bundle of hair for more than 2 times.

- Doing so may cause burn or damage your hair.

Disconnect the plug from the household outlet after use.



- Failure to do so may cause electric shock or fire due to electrical leakage resulting from insulation deterioration.

During use, be careful not to catch your hands or fingers in the shaded areas.

- Failure to do so may cause injury.

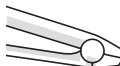

Disconnect the plug by holding onto it instead of pulling on the cord.



- Failure to do so may cause the wire in the cord to break, and may cause burn, electric shock, or fire due to a short circuit.

Slide the appliance down your hair without stopping.



Only use the appliance on clean, dry and tangle-free hair.

Recommended temperature for use depends on each hair type of condition. (see page 11)

- Failure to do so may cause burn or damage your hair.



Be careful of the high temperature of the attachment when using or after using.

- Doing so may cause burns.



Always place the appliance on a heat-resistant, stable flat surface.

- Failure to do so may cause fire, burns or discoloration or deformation of surrounding objects.

► Notes

- Styling will hold for 1 day only.
Hair will return to its normal condition after shampoo.
- Effectiveness of straightening may vary among individuals.
- Some types of wigs and hair extensions will be weakened by heat and may deform or deteriorate. Do not use the appliance on these items.

Parts identification

English

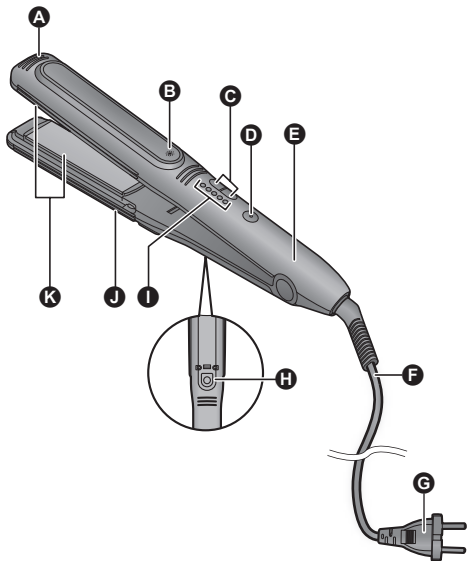

- A** Holding Tip
- B** Illumination Lamp
- C** Temperature Level Adjustment Switches
- D** Power Switch [0/1]
- E** Grip
- F** Cord
- G** Plug
(The shape of the plug differs depending on the area.)
- H** Push Button
- I** LED Temperature Level Display
- J** Press Plate
- K** Iron Plate
The Iron Plate (Grip side) moves down slightly by pressing.

Attachments

- L** Medium Curl
- M** Large Curl
- N** Extra Large Curl
- O** Volumizer
- P** Straightener

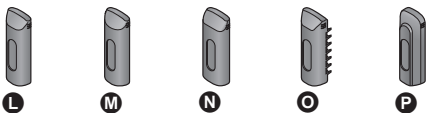

Setting the temperature and Display indication

■ Setting the temperature

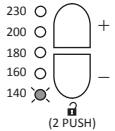
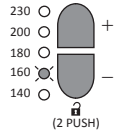
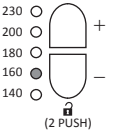
Situation	Turn on the switch	Select the temperature	When the selected temperature is reached
Action	Press the Power Switch.	<ul style="list-style-type: none"> Press the Temperature Level Adjustment Switch. The temperature is raised using "+" and lowered using "-" of the Temperature Level Adjustment Switches. 	-
Display	 <p>The LED Temperature Level Display for 140 blinks.</p>	 <p>The selected LED Temperature Level Display blinks.</p>	 <p>The selected LED Temperature Level Display glows.</p>

■ Automatic temperature lock

To prevent accidental temperature change, the Temperature Level Adjustment Switches are automatically locked if no Temperature Level Adjustment Switch is pushed for 5 seconds.

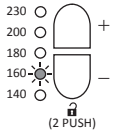
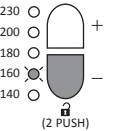
Situation	When any of the Temperature Level Adjustment Switches are pressed while locked	Unlock
Action	-	Press the Temperature Level Adjustment Switch "-" 2 times.
Display	 <p>The selected LED Temperature Level Display blinks 3 times per second.</p>	 <p>The selected LED Temperature Level Display blinks for 5 seconds, and the temperature can be selected.</p>

• Do not use the straightener if all the lamps are blinking.



Tips for best styling results

1 Brush your hair to ensure it is lying in the same direction.

2 Bundle and pin to hold your hair in the order shown in the illustration.

- If you have thick hair, separating the hair into more sections will make the styling easier.

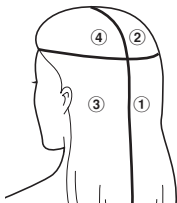

3 Practice with the power off.

- Please practice with the power off until you get used to using the straightener.

Styling order

Start styling from the bottom of the back of your head in the order of ① to ② and ③ to ④.

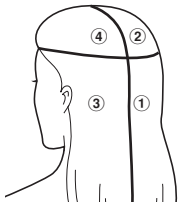

Hair types and styling guidelines

The hair styling effect may differ among individuals by the degree of curliness and hair type.

Hard-to-style hair

Coarse hair, Kinked hair

About hair-straightening products

- Do not use the straightener immediately after a home straight perm liquid is used. Doing so may damage your hair. (The straightener may be used 3-4 days after a straight perm liquid. The straightener may also be used 3-4 days after having your hair treated at a beauty parlor.)

About dyeing products

- Dyeing places great stress on the hair. After dyeing please wait for 2 or 3 days before using the straightener. If you use a temporary dye, wash it out and dry your hair before use.
- It takes some time after dyeing for the color to settle. In the case of the temporary dye, the dye can dirty the straightener if it is not fully washed out. Also, your hair cannot be straightened when it is wet.

Before Use

Attaching and removing attachments

■ Attaching

- 1 Hold the attachment at the tip as illustrated.

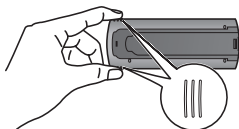

- 2 Push in the attachment along the groove on the Push Button side until you hear a click sound.

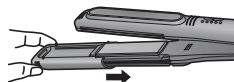

■ Removing

Press the Push Button, and pull out the attachment while holding it as illustrated.

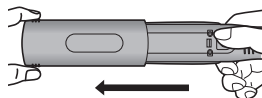
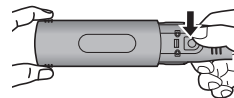

► Note

- Do not touch the heated sections such as Iron Plates when attaching or removing attachments.

Heating the Iron Plate

- 1 Insert the plug into the household outlet.
- 2 Press and hold the Power Switch to turn on the straightener. (see page 9)
 - The Illumination Lamp glows.
- 3 Set a temperature by using the Temperature Level Adjustment Switches according to the type and condition of your hair.
 - When you use the straightener for the first time, be sure to set the temperature level to 140.

Indicator	Temperature	Hair type	Hair Condition
230 ○	Approx. 230 °C	Thick	Less damaged
200 ○	Approx. 200 °C	↑ ↓	↑ ↓
180 ○	Approx. 180 °C		
160 ○	Approx. 160 °C	↓	↓
140 ○	Approx. 140 °C		

- Confirm that the LED Temperature Level Display has changed.

► Notes

- A temperature level of more than 200 is high and may damage your hair. We recommend that you avoid continuous lengthy use of this level, and only use it if your hair is in a suitable condition.
- After switching on, the straightener reaches operating temperature (approximately 100 °C) after about 15 seconds. The time taken to reach operating temperature may vary depending on the operating environment.

Using the straightener

Before use, confirm that the LED Temperature Level Display has stopped blinking and glows.

Straightening

- Use the straightener without an attachment.
- If you want to fully straighten your hair further towards the ends, use with the Straightener attached.

1 Hold a bundle of hair with a width of approximately 5 cm.

- Do not take much hair as it may be difficult to straighten your hair.

2 Clamp the bundle of hair with the Press Plate facing inwards.

- Clamp the bundle of hair in the center of the Iron Plate.

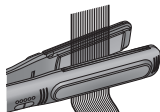

3 With the hair clamped, move the straightener straight toward the hair ends.

- Move the straightener slowly (at a speed slower than ordinary brushing).
- Use both hands and hold the Press Plate Tips to straighten curly hair. Do not use excessive force as it may place a strain on the hair ends.

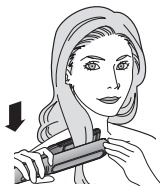

- After straightening, style your hair using hair cream, wax, etc.

Curling

- Select the attachment you want to use and attach it to the main body.

1 Hold a bundle of hair with a width of approximately 3 cm.

- Do not take much hair as it may be difficult to style your hair.

2 For an inward curl, clamp the hair with the attachment facing inwards.



For an outward curl, clamp the hair with the attachment facing outwards.



- Clamp the bundle of hair in the center of the Iron Plate.
- Clamp the hair just above the point at which you want to make curls.

3 After clamping a bundle of hair, rotate the main body through an angle amounting to slightly more than a half-rotation (180°).

- For an inward curl, rotate the main body towards your face.

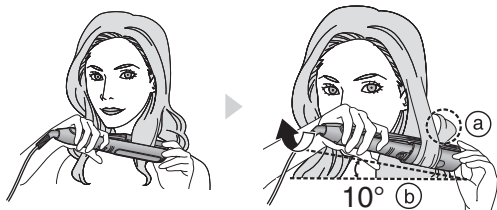

- For an outward curl, rotate the main body outwards.

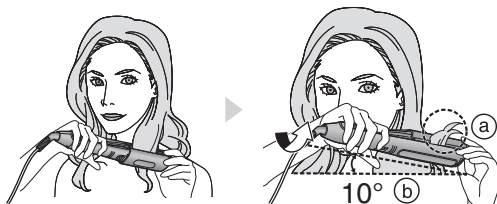

- (a) After the half-rotation, ensure that the hair tips protrude towards the back-of-the-head.
- (b) Tilt the main body 10° towards the back-of-the-head.

4 Keeping the straightener in the half-rotated position, slide it straight down towards the hair ends while clamping the bundle of hair.

- Move the straightener slowly (at a speed slower than ordinary brushing).



■ Recommended speeds (from scalp to hair ends)

Hair length/ Temperature level	140 - 200	230
Medium	Approx. 3 sec.	Approx. 2 sec.
Semi-long	Approx. 4 - 5 sec.	Approx. 3 - 4 sec.
Long	Approx. 7 - 8 sec.	Approx. 5 - 6 sec.

- When using the straightener with the temperature level set at 230, do not exceed the time mentioned above.
- For a more defined curl, make a full rotation (360°) of the main body and slide it towards the hair ends.
- For an effective curl, move the straightener slowly at a same speed while clamping a small bundle of hair.
- Grip the root of an already created curl with your hand. Then move it up and down. It will give you a more defined curl.
Do not detangle the finished curls until the hair cools down.
- After curling, style your hair using hair cream, wax, etc.

Adding volume

- Attach the Volumizer.

1 Clamp a bundle of hair in the area where you want to add volume.

- Each bundle of hair should be about 2 cm (thickness) x 5 cm (width).

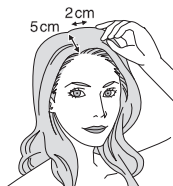

2 Making sure the hair is properly arranged, pull the bundle in a direction perpendicular to the scalp.



3 Clamp the hair at the roots.



4 While rotating the main body, move it towards the top of the head approximately 10 cm and release. (Do not move the straightener to the hair ends.)



After Use

- 1 Press and hold the Power Switch for approximately 1 second to turn off the straightener.**
- 2 Remove the plug from the household outlet.**

► Note

- This unit will automatically turn off when 60 minutes have passed from the start of use. The power will shut off even if you are using this unit, so in this event, please turn on the power once again. After using this unit, even if you forget to shut off the power, after 60 minutes have passed, it will automatically turn off.

Maintenance

Clean the straightener or attachments after they have cooled and with the plug removed from the household outlet.

- When the straightener has become dirty or styling product, etc. have gotten onto it, please soak a rag in soapy water, wring it out, and wipe the unit clean.

► Notes

- Do not use alcohol, polish remover, or detergent (liquid hand soap, etc.).
Doing so may crack or discolor the surface of the straightener.
- Do not leave the appliance with hair care products or cosmetics still adhered on it.
Doing so may result in malfunction of part cracks or discoloration due to plastic deterioration.

Specifications

Power source	100 - 130 V ~ 50 - 60 Hz	220 - 240 V ~ 50 - 60 Hz
Power consumption	45 W	
Iron temperature	Approx. 140 °C to 230 °C	

This product is intended for household use only.

Troubleshooting

English

Problem	Possible cause	Action
After pressing the Power Switch, the LED Temperature Level Display does not blink.	▶ The length of time you pressed the Power Switch was not enough.	▶ Press and the hold the Power Switch for approximately 1 second to turn on the straightener.
The temperature is not changed even though the Temperature Level Adjustment Switch is pressed.	▶ The Temperature Level Adjustment Switch has been locked.	▶ Press the Temperature Level Adjustment Switch “-” 2 times.
During use, the unit gives off a burning smell.	▶ Dust etc. are adhered to the Iron Plate.	▶ Clean the Iron Plate to remove any adherents.
If the Power cord is bent or twisted, sometimes the power turns off.		▶ Stop using immediately.
All the LED Temperature Level Displays blink.		
It takes time to reach operating temperature.	▶ The time to reach operating temperature (approximately 100 °C) differs depending on the area. 100 - 130 V: about 45 seconds 220 - 240 V: about 15 seconds	

If problems still cannot be solved, contact the store where you purchased the unit or a service center authorized by Panasonic for repair.

目錄

安全須知.....	18	使用後.....	29
部件說明.....	22	保養.....	29
最佳造型效果的技巧.....	24	規格.....	29
使用前.....	25	疑難排解.....	30
使用直髮器.....	26		

感謝您購買 Panasonic 產品。

使用本產品前，請仔細閱讀本說明書，並妥善保存以備未來使用。

安全須知

為減低受傷、死亡、觸電、火災及財物損失的風險，請務必留意以下安全須知。

符號說明

以下符號用於為危險、傷害及財物損失的級別分類並作出解釋。若忽視此等符號，不當使用本產品可能會導致所述的危險、人身傷害及財物損失。



警告

表示潛在的危險可能會導致嚴重受傷或死亡事故。



注意

表示危險可導致輕傷或財物損失。

以下符號用於分類和解釋必須留意的指示類型。



此符號用於提示使用者，不得執行某項特定的操作程序。



此符號用於提示使用者，必須遵從某項特定的操作程序，才能安全操作本產品。

「安全須知」內的插圖可能與實際產品不一致。

警告

-  **切勿將產品存放於兒童或幼童可觸及的地方。**
請勿讓兒童或幼童使用本產品。
- 否則可能會造成灼傷、觸電或受傷。
-  **切勿改裝、拆卸或自行維修本產品。**
- 否則可能會導致著火，或因異常操作而造成傷害。
請聯絡 Panasonic 直屬服務站進行維修。
-  **切勿超出家用插座或線路的額定功率。**
- 將過多插頭連接至一個家用插座會超出額定功率，從而可能因過熱而引起火災。
-  **切勿損壞電源線或插頭。**
切勿損壞、改裝、用力彎折、拉扯或纏繞電源線。
此外，切勿將重物放在電源線上或夾緊電源線。
- 否則可能因短路而導致觸電、灼傷或火災。
-  **切勿在使用時將電源線網綁在一起。**
- 否則可能引起火災或觸電。
-  **儲藏時，切勿將電源線纏繞住本機主體。**
- 否則可令電源線內的電線因負荷而斷裂，並導致觸電、灼傷或因短路而引起火災。
-  **當插頭或電源線損壞（微小破裂、內部電線可見等）或發熱時，切勿使用。**
- 否則可能會造成灼傷、觸電或因短路而引起火災。

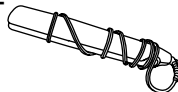



警告

 如果插頭在家用插座內有鬆動現象，切勿使用本產品。
- 否則可能會造成灼傷、觸電或因短路而引起火災。

 切勿在手濕時將電源插頭插入家用插座或將其從插座中拔除。
- 否則可導致觸電或受傷。

 切勿在手濕時使用本產品。
- 否則可能會因短路而導致觸電或火災。

 當本產品仍連接電源或者在使用後燙板仍有較高溫度時，請勿讓本產品處於無人看管狀態。
- 否則可能造成火災、灼傷或褪色或導致附近物體變形。

 切勿將本產品放置在浴室或濕度很高的地方。另外，請不要將其放置在可能會潑濺到水的地方（例如，洗手間台頂部）。
- 否則可能造成觸電或火災。

 切勿在有易燃物質（例如，酒精、揮發油、稀釋劑、噴霧、護髮產品、洗甲水）附近使用。
- 否則可能造成爆炸或火災。

 使用本產品時，切勿將髮膠或易燃性髮用製品塗抹在主體或頭髮上。
- 否則可能造成火災、觸電或灼傷。

切勿將本產品浸入水中。
切勿在靠水的地方使用本產品。

 切勿在靠近浴缸、蓮蓬頭、水盆或其他裝水的容器附近使用本產品。
- 否則可能造成觸電或火災。



位於產品上的這個帶紅色禁止標識的符號表示「切勿在近水處使用本產品」。

如果出現任何異常或故障，請立即停止使用並拔除電源插頭。

- 否則可能會造成火災、觸電或受傷。



<異常或故障情況>

- 產品主體有時停止運轉，或者電源線或插頭異常高溫。
 - 產品主體變形或發出燒焦味。
- 請立即將產品帶往 Panasonic 直屬服務站，以要求檢查或維修。

請完全插入電源插頭。



請務必確保在符合本產品上指定的額定電壓的電源上操作本產品。

- 否則可能造成火災或觸電。

警告

- ⚠ 請定期清潔電源插頭，避免灰塵堆積。
 - 否則濕氣可令絕緣失效，引起火災。
 - 請拔除電源插頭並使用乾布擦拭。
- ⚠ 若在浴室中使用本產品，使用完畢後請拔下電源插頭，因為即使本產品已經關掉，它在接近水時仍然存在危險。
 - 否則可能導致意外或受傷。
- ⚠ 為了保護您的安全，建議您在浴室的供電電路中安裝一個額定漏電動作電流不超過 30 mA 的漏電保護開關 (RCD)。請諮詢安裝者以獲得建議。
 - 否則可能導致意外或受傷。
- ⚠ 體能、感官或智力減退，或缺乏經歷和知識之人士（含小孩），在無人監護或未獲告知如何使用的情況下不得使用本產品。
 - 請勿讓兒童使用本產品。
 - 否則可能導致意外或受傷。
- ⚠ 如果本機的電源線已經損壞，務必立即停止使用，並送交 Panasonic 直屬服務站進行更換。
 - 否則可能導致意外或受傷。

注意

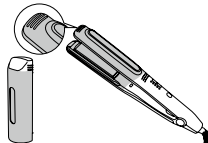
- ⚠ 切勿以纏繞的方式貯存或使用電源線。
 - 否則可令電源線內的電線因負荷而斷裂，導致觸電或因短路而引起火災。
- ⚠ 切勿墜落產品或使其受到撞擊。
 - 否則可能造成觸電或著火。
- ⚠ 切勿對嬰兒使用。
 - 否則可能造成灼傷。
- 正在使用時或剛剛使用後，切勿接觸陰影區域，因為這些區域溫度極高。
 - 否則可能造成灼傷。
- ⚠ 
- ⚠ 切勿讓加熱部分接觸皮膚（耳朵、前額、領口等）。
 - 否則可能造成灼傷。
- ⚠ 切勿在頭髮上塗有永久性燙髮液時使用本產品。
 - 否則可能導致頭髮或皮膚問題。
- ⚠ 切勿將本產品用於除護理頭髮以外的任何其他用途。（切勿對寵物等使用。）
 - 否則可能造成灼傷。

注意

 切勿在同一束頭髮上使用本產品 2 次以上。
- 否則可能會造成灼傷或損傷您的頭髮。

 使用後請從家用插座上拔除插頭。
- 否則可能會因絕緣層老化漏電而導致觸電或火災。

使用過程中，注意不要將手或手指夾在陰影區域中。
- 否則可能導致受傷。

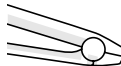

 拔除電源插頭時，請握住插頭，不要拉扯電源線。
- 否則可能造成電源線內的電線斷裂，並導致灼傷、觸電或因短路而導致火警。

將本產品順著頭髮向下滑動到底，中間不要停頓。

 僅在乾淨、乾燥、無纏結的頭髮上使用本產品。
建議使用溫度視頭髮類型和狀況而異。（請參閱第 25 頁）
- 否則可能會造成灼傷或損傷您的頭髮。

 使用時或使用後請注意附件的高溫。
- 否則可能造成灼傷。

 請務必將本產品放在耐熱及穩定的平面上
- 否則可能造成火災、灼傷或褪色或周圍物體變形。

► 注意

- 造型僅能持續 1 天。
用洗髮劑洗髮後，頭髮會恢復正常狀態。
- 直髮效果可能因人而異。
- 某些類型的假髮和接髮會因受熱而受損，並可能變形或變質。切勿在這些物品上使用本產品。

部件說明

中文

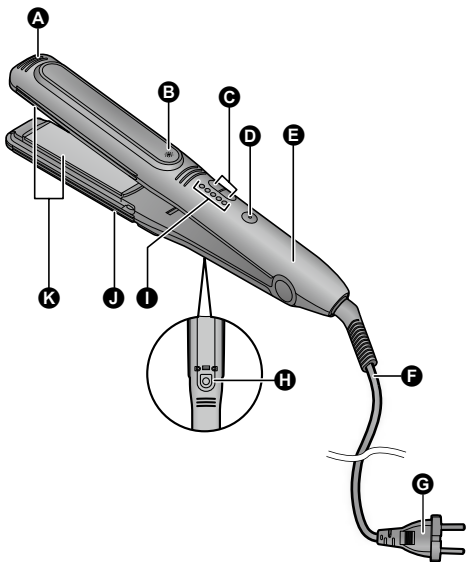

- A 夾板梢端
- B 指示燈
- C 溫度調節開關
- D 電源開關 [0/1]
- E 握柄
- F 電源線
- G 插頭
(電源插頭的形狀視地區而異。)

- H 按鈕
- I LED 溫度指示燈
- J 夾板
- K 燙板

按壓後燙板（握柄側）會略上下移動。

附件

- L 中等捲曲造型
- M 較大捲曲造型
- N 超大捲曲造型
- O 蓬鬆造型
- P 直髮造型



L



M



N



O



P

設定溫度和顯示器指示

■ 設定溫度

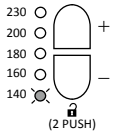
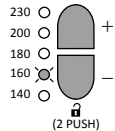
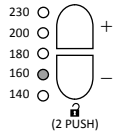
狀況	開啟開關	選擇溫度	達到所選溫度時
操作	按下電源開關。	<ul style="list-style-type: none"> 按下溫度調節開關。 使用溫度調節開關的「+」調高溫度，使用「-」調低溫度。 	-
顯示	 <p>140 的 LED 溫度指示燈閃爍。</p>	 <p>所選溫度的 LED 指示燈會閃爍。</p>	 <p>所選溫度的 LED 指示燈常亮。</p>

■ 自動溫度鎖定

為避免不小心變更溫度，若超過 5 秒鐘未按溫度調節開關，溫度調節開關將自動鎖定。

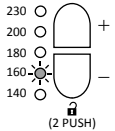
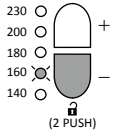
狀況	鎖定後按下溫度調節開關的任何按鈕時	解鎖
操作	-	按下溫度調節開關「-」2 次。
顯示	 <p>所選溫度的 LED 指示燈每秒閃爍 3 次。</p>	 <p>所選溫度的 LED 指示燈閃爍 5 秒，且可選擇溫度。</p>

- 如果所有指示燈都在閃爍，切勿使用直髮器。

最佳造型效果的技巧

1 沿同一方向梳理頭髮。

2 按圖例所示的順序綁成髮束並固定頭髮。

- 如果您的頭髮較濃密，可將頭髮分成更多部分以方便造型。

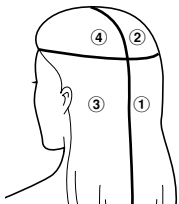

3 在電源關閉的情況下練習。

- 請在電源關閉的情況下練習，直到習慣使用本產品。

造型順序

按 ① 至 ② 和 ③ 至 ④ 的順序，從頭後側開始造型。

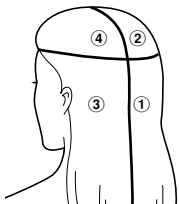

頭髮類型及造型指引

根據捲曲程度和頭髮類型，頭髮造型效果可能因人而異。

難以造型的頭髮

粗硬、易纏結的頭髮

關於直髮產品

- 使用家用直髮燙髮液後，切勿立即使用直髮造型器。否則可能會損傷您的頭髮。（使用直髮燙髮液後 3-4 天，可使用本直髮造型器。也可在美容院護髮造型 3-4 天後使用本直髮造型器。）

關於染髮產品

- 染髮會對頭髮造成很大壓力。染髮後，請等待 2-3 天後再使用本直髮造型器。如果您使用的是暫時性染髮劑，請在使用前將染髮劑洗淨並弄乾頭髮。
- 染髮後需要一段時間才能穩定著色。使用暫時性染髮劑時，若染髮劑未完全洗淨，會弄髒直髮造型器。此外，濕髮無法燙直。

使用前

安裝和移除附件

■安裝

- 1 如圖所示，將附件固定在燙板稍端。

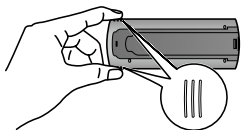

- 2 沿按鈕上的凹槽推入附件，直至聽到咔嗒聲。

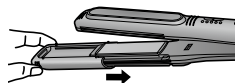

■移除

按壓按鈕，然後握住附件將其拉出，如圖所示。

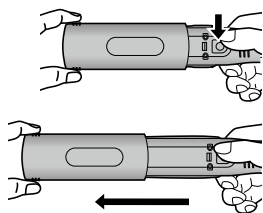

►注意

- 在安裝或移除附件時，切勿觸摸燙板等加熱部分。

加熱燙板

- 1 將插頭插入家用插座。
- 2 按住電源開關不放手以開啟直髮造型器。（參閱第 23 頁）
 - 指示燈會亮起。
- 3 根據頭髮的類型和狀況，使用溫度調節開關設定溫度。
 - 首次使用直髮造型器時，請務必將溫度設定為 140。

指示燈	溫度	頭髮類型	頭髮狀況
230 ○	約 230 °C	濃密	輕微受損
200 ○	約 200 °C	↑	↑
180 ○	約 180 °C	↓	↓
160 ○	約 160 °C	良好	受損
140 ○	約 140 °C		

- 確認 LED 溫度指示燈已變化。

►注意

- 超過 200 度時視為高溫，可能會損傷頭髮。我們建議您避免在此溫度下連續長時間使用，且在頭髮狀況良好時使用。
- 開啟後，直髮造型器在約 15 秒後達到操作溫度（約 100°C）。達到操作溫度所需時間可能因操作環境而異。

使用直髮造型器

使用前，請確認 LED 溫度指示燈已停止閃爍並亮起。

燙直

- 使用不帶附件的直髮造型器。
- 如果想要進一步向髮尾方向拉直頭髮，請使用隨附的直髮造型配件。

1 取一束寬約 5 厘米的頭髮。
• 切勿取過多頭髮，否則可能很難燙直頭髮。

2 用夾板夾緊該束頭髮。
• 將該束頭髮夾在燙板中間。

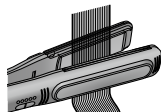

3 夾住頭髮後，將直髮造型器一直移動到髮尾。
• （以慢於平常梳髮的速度）緩慢移動直髮造型器。

- 用雙手按壓夾板梢端以燙直捲髮。
切勿用力過度，否則可能會對髮尾造成壓力。

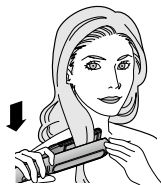

- 燙直後，使用髮膏、髮蠟等為頭髮造型。

捲曲

- 選擇要使用的附件並將其安裝到主體上。

- 1** 取一束寬約 3 厘米的頭髮。
• 切勿取過多頭髮，否則可能很難進行造型。
- 2** 如要向內捲曲，請夾住頭髮，將附件朝內。



如要向外捲曲，請夾住頭髮，將附件朝外。

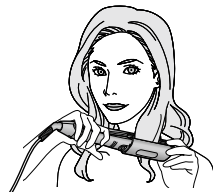

- 將該束頭髮夾在燙板中間。
- 在您想要捲曲的位置上方夾住頭髮。

3 夾緊一束頭髮後，將主體旋轉一個略大於半圈（180°）的角度。

- 若要向內捲曲，請將主體向您的臉部旋轉。

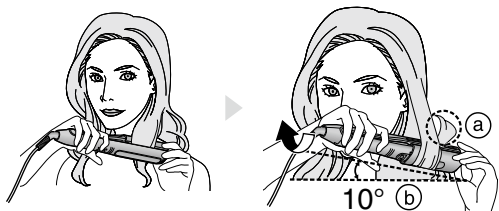

- 為了向外捲曲，請向外旋轉主體。

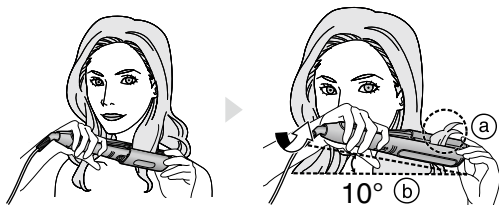

- ① 旋轉半圈後，確保髮尾向頭後側伸出。
- ② 將主體向頭後側傾斜 10°。

4 使直髮造型器保持在旋轉半圈的位置，夾住該束頭髮向下滑至髮尾。

- （以慢於平常梳髮的速度）緩慢移動直髮造型器。



中文

■ 推薦速度（從頭皮到髮尾）

頭髮長度/溫度	140 - 200	230
中長髮	約 3 秒	約 2 秒
半長髮	約 4 - 5 秒	約 3 - 4 秒
長髮	約 7 - 8 秒	約 5 - 6 秒

- 使用溫度設定為 230 的直髮造型器時，切勿超過上述時間。
- 如要形成更明顯的捲曲，請使主體旋轉一整圈（360°），並將其向髮尾滑動。
- 如要形成有效捲曲，請在夾住一小束頭髮的同時，以相同速度緩慢移動直髮造型器。
- 用手握住已形成捲曲的根部。然後上下移動。這樣就會呈現更明顯的捲曲。
在頭髮冷卻之前，切勿梳理已形成的捲曲。
- 捲曲後，使用髮膏、髮蠟等為頭髮造型。

增加蓬鬆感

- 安裝蓬鬆造型配件。

1 在要增加蓬鬆感的區域夾住一束頭髮。

- 每束頭髮應約 2 厘米 (厚) × 5 厘米 (寬)。

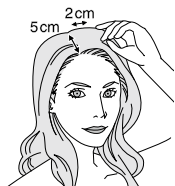

2 確保髮束正確排列，沿垂直於頭皮的方向拉動髮束。



3 將頭髮夾在髮根處。

指示燈側



4 旋轉主體時，使其向頭頂移動約 10 厘米，然後鬆開。(切勿將直髮造型器移到髮尾。)



使用後

- 1 按住電源開關不放約 1 秒以關閉直髮造型器。
- 2 從家用插座上拔除插頭。

► 注意

- 自開始使用起達到 60 分鐘後，本產品會自動關閉。即使您正在使用本產品，電源也會關閉，因此在這種情況下，請再次打開電源。
使用本產品後，即使忘記關閉電源，經過 60 分鐘後，也會自動關閉。

保養

冷卻後將直髮造型器或附件清潔乾淨，並將插頭從家用插座上取下。

- 當直髮造型器髒污或沾上造型產品等時，請將一塊浸有肥皂水的抹布將其擰乾，然後擦拭乾淨。

► 注意

- 切勿使用酒精、洗甲水或清潔劑（洗手液等）。否則可能導致直髮造型器表面破裂或褪色。
- 切勿讓護髮產品或化妝品黏附在本產品上。否則可能導致部件破裂故障或塑料劣化導致的褪色。

規格

電源	100 - 130 V ~ 50 - 60 Hz	220 - 240 V ~ 50 - 60 Hz
功耗	45 W	
燙板溫度	約 140 - 230 °C	

本產品只適於家用。

疑難排解

中文

問題	導致故障原因	操作
按下電源開關後，LED 溫度指示燈不閃爍。	▶ 按壓電源開關的時間不夠長。	▶ 按住電源開關不放約 1 秒鐘以開啟直髮器。
即使按下溫度調節開關，溫度也不變化。	▶ 溫度調節開關已鎖定。	▶ 按下溫度調節開關「-」2 次。
使用過程中，本產品發出燒焦味。	▶ 有灰塵等附著在燙板上。	▶ 清潔燙板以清除任何附著物。
如果電源線彎折或扭曲，有時電源會關閉。		
所有 LED 溫度指示燈閃爍。		立即停用。
達到操作溫度需要花費一段時間。	▶ 達到操作溫度（約 100°C）所需的時間視地區而異。 100 - 130 V：約 45 秒 220 - 240 V：約 15 秒	

如果仍然無法解決問題，請與您購買本機的商店聯繫，或聯絡 Panasonic 直屬服務站進行維修。

สารบัญ



ข้อควรระวังด้านความปลอดภัย.....	32	หลังการใช้งานอุปกรณ์.....	43
ส่วนต่าง ๆ ของอุปกรณ์	36	การบำรุงรักษา	43
ข้อแนะนำสำหรับการจัดแต่งทรงผมที่ดีที่สุด.....	38	ข้อมูลทางเทคนิค	43
ก่อนการใช้งานอุปกรณ์	39	วิธีการแก้ปัญหา.....	44
การใช้เครื่องหนีบผม	40		

ข้อควรระวังด้านความปลอดภัย



เพื่อลดความเสี่ยงจากการบาดเจ็บ การเสียชีวิต ไฟฟ้าช็อต ไฟไหม้ และ ความเสียหายต่อทรัพย์สิน ควรศึกษาข้อควรระวังด้านความปลอดภัยต่อไปนี้เสมอ

คำอธิบายของสัญลักษณ์ต่าง ๆ

สัญลักษณ์ต่อไปนี้ใช้เพื่อจำแนกกลุ่มและอธิบายถึงระดับของอันตราย การบาดเจ็บ และความเสียหายต่อทรัพย์สินอันเนื่องมาจากการละเลยต่อคำเตือน ที่ระบุไว้ และการใช้งานอย่างไม่เหมาะสม

 <h3>คำเตือน</h3>	<p>อันตรายที่อาจเกิดขึ้นนั้น อาจส่งผลให้ได้รับบาดเจ็บ อย่างร้ายแรงหรือเสียชีวิตได้</p>
 <h3>ข้อควรระวัง</h3>	<p>อันตรายที่อาจส่งผลให้ได้รับบาดเจ็บเล็กน้อยหรือทำให้ สิ่งของเสียหาย</p>

สัญลักษณ์ต่อไปนี้ใช้เพื่อจำแนกกลุ่มและอธิบายถึงประเภทของคำแนะนำที่ต้อง สังเกต

	<p>สัญลักษณ์นี้ใช้เพื่อแจ้งเตือนผู้ใช้ถึงขั้นตอนการทำงานบางลักษณะที่ ห้ามใช้งาน</p>
	<p>สัญลักษณ์นี้ใช้เพื่อแจ้งเตือนผู้ใช้ถึงขั้นตอนการทำงานบางลักษณะที่ ต้องปฏิบัติตามลำดับ เพื่อให้การใช้งานอุปกรณ์มีความปลอดภัย</p>

ภาพประกอบใน "ข้อควรระวังด้านความปลอดภัย" อาจแตกต่างไปจาก ผลิตภัณฑ์จริง

คำเตือน

- 



อย่าเก็บไว้ใกล้มือเด็ก หรือทารก
 - ไม่อนุญาตให้เด็กใช้งานอุปกรณ์
 - การทำเช่นนั้น อาจก่อให้เกิดไฟลวก ไฟฟ้าช็อต หรือได้รับบาดเจ็บได้
- 

อย่าตัดแปลง แยกชิ้นส่วน หรือซ่อมแซม
 - การทำเช่นนั้น อาจก่อให้เกิดประกายไฟหรือได้รับบาดเจ็บ อันเนื่องมาจากการใช้งานที่มีผิดปกติ ติดต่อกับศูนย์บริการที่ได้รับอนุญาตเพื่อซ่อมแซม
- 

อย่าใช้งานเกินกว่าอัตราที่กำหนดของเต้ารับหรือสายไฟ
 - การใช้งานเกินกว่าอัตราที่กำหนด โดยการเชื่อมต่อปลั๊กหลายตัว กับเต้ารับภายในบ้านเพียงจุดเดียวอาจทำให้เกิดไฟไหม้เนื่องจาก ความร้อนสูงได้
- 

อย่าทำให้สายไฟหรือปลั๊กเกิดความเสียหาย
 - อย่าตัดแปลง หรืออง ดึง หรือบิดสายไฟแรง ๆ
 - อย่าวางสิ่งของที่มีน้ำหนักมากหรือกดสายไฟ
 - การทำเช่นนั้น อาจทำให้เกิดไฟฟ้าช็อต เกิดการไหม้ หรือไฟไหม้ เนื่องจากไฟฟ้าลัดวงจรได้
- 

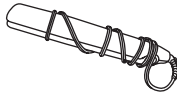





อย่าใช้ในขณะที่สายไฟม้วนรวมกันอยู่
 - การทำเช่นนั้น อาจก่อให้เกิดไฟไหม้ หรือไฟฟ้าช็อตได้
- ในการเก็บอุปกรณ์อย่าพันสายไฟเข้ากับ ตัวเครื่อง**



 - 

- การทำเช่นนั้น อาจทำให้เส้นลวดภายใน สายไฟขาดและอาจทำให้เกิดไฟฟ้าช็อต เกิด ผลไหม้ หรือไฟไหม้เนื่องจากไฟฟ้าลัดวงจรได้
- 

อย่าใช้งานเมื่อปลั๊ก หรือสายไฟร้อนหรือเสียหาย (มีรอยแตกร้าว เล็กน้อย, มองเห็นสายไฟด้านใน ฯลฯ)
 - การทำเช่นนั้น อาจทำให้เกิดการไหม้ ไฟฟ้าช็อต หรือไฟไหม้เนื่องจาก ไฟฟ้าลัดวงจรได้

คำเตือน

-  อย่าใช้อุปกรณ์ หากมีการเสียบปลั๊กเข้ากับเต้ารับภายในบ้าน
ไม่สนิท
 - การทำเช่นนั้น อาจทำให้เกิดการไหม้ ไฟฟ้าช็อต หรือไฟไหม้เนื่องจากไฟฟ้าลัดวงจรได้
-  อย่าใช้มือที่เปียกเสียบ หรือถอดปลั๊กออกจากเต้ารับไฟภายในบ้าน
 - การทำเช่นนั้น อาจทำให้เกิดไฟฟ้าช็อต หรือเกิดการบาดเจ็บได้
-  อย่าใช้อุปกรณ์ในขณะมือเปียกน้ำ
 - การทำเช่นนั้น อาจทำให้เกิดไฟฟ้าช็อต หรือไฟไหม้เนื่องจากไฟฟ้าลัดวงจรได้
-  ห้ามเสียบปลั๊กอุปกรณ์ทิ้งไว้โดยไม่ได้ใช้งาน หรือหลังจากการใช้งานในขณะที่แผ่นเหล็กหนีบผมยังคงร้อนอยู่
 - การทำเช่นนั้น อาจก่อให้เกิดไฟไหม้ ไฟลุก หรือทำให้วัตถุที่อยู่ใกล้ๆ เปลี่ยนสี หรือเปลี่ยนรูปร่างได้
-  อย่าเก็บอุปกรณ์ไว้ในห้องน้ำ หรือไว้ในที่มีความชื้นสูง และอย่าวางอุปกรณ์ไว้ในที่ที่อาจมีน้ำหกได้ (เช่น บนโต๊ะเครื่องแป้ง)
 - การทำเช่นนั้น อาจทำให้เกิดไฟฟ้าช็อต หรือไฟไหม้ได้
-  ห้ามใช้อุปกรณ์ในบริเวณใกล้เคียงกับวัสดุที่ติดไฟได้ (เช่น แอลกอฮอล์ น้ำมันเบนซิน ทินเนอร์ สเปรย์ ผลิตภัณฑ์ดูแลผม น้ำยาล้างเล็บ)
 - การทำเช่นนั้น อาจก่อให้เกิดการระเบิด หรือไฟไหม้ได้
-  อย่าใช้สเปรย์แต่งผมหรือผลิตภัณฑ์แต่งผมที่สามารถติดไฟได้ในขณะที่ใช้อุปกรณ์
 - การทำเช่นนั้น อาจก่อให้เกิดไฟไหม้ ไฟฟ้าช็อต หรือไฟลุกได้

-  อย่าจุ่มอุปกรณ์นี้ในน้ำ
-  อย่าใช้อุปกรณ์นี้ใกล้กับน้ำ ฝักบัว อ่างล้างหน้า หรือภาชนะบรรจุน้ำอื่น ๆ
 - การทำเช่นนั้น อาจทำให้เกิดไฟฟ้าช็อต หรือไฟไหม้ได้



สัญลักษณ์ที่มีเครื่องหมายห้ามสีแดงอยู่บนอุปกรณ์นี้หมายถึง “ห้ามใช้อุปกรณ์นี้ใกล้แหล่งน้ำ”

หยุดการใช้งานทันทีและถอดปลั๊กออก หากพบว่าอุปกรณ์ทำงานผิดปกติหรือไม่ทำงาน

- การไม่ปฏิบัติตามเช่นนั้น อาจก่อให้เกิดไฟไหม้ ไฟฟ้าช็อต หรือได้รับบาดเจ็บได้



<กรณี que อุปกรณ์ทำงานผิดปกติหรือไม่ทำงาน>

- ในบางครั้งเครื่องหยุดทำงาน หรือสายไฟ หรือปลั๊กมีความร้อนมากผิดปกติ
- เครื่องผิดรูปร่างหรือมีกลิ่นไหม้
- ให้ติดต่อเพื่อขอตรวจสอบ หรือซ่อมแซมที่ศูนย์บริการที่ได้รับอนุญาตทันที

เสียบปลั๊กให้แน่น



ตรวจสอบให้แน่ใจว่า อุปกรณ์ทำงานจากแหล่งจ่ายไฟฟ้าที่ตรงกับอัตราแรงดันไฟฟ้าที่ระบุไว้บนตัวอุปกรณ์

- การไม่ปฏิบัติตามเช่นนั้น อาจก่อให้เกิดไฟไหม้ หรือไฟฟ้าช็อตได้

⚠ คำเตือน



ทำความสะอาดปลั๊กอย่างสม่ำเสมอเพื่อป้องกันฝุ่นผงสะสม

- การไม่ปฏิบัติตามเช่นนั้น อาจทำให้เกิดไฟไหม้เนื่องจากฉนวนใช้งานไม่ได้เนื่องจากความชื้น
- ควรถอดปลั๊กและเช็ดด้วยผ้าแห้ง



หากนำอุปกรณ์ไปใช้ในห้องน้ำ ให้ถอดปลั๊กออกหลังจากใช้งาน

เนื่องจากน้ำอาจทำให้เกิดอันตรายได้แม้ว่าจะปิดอุปกรณ์แล้วก็ตาม

- การไม่ปฏิบัติตามเช่นนั้น อาจทำให้เกิดอุบัติเหตุ หรือการบาดเจ็บได้



ควรติดตั้งอุปกรณ์ป้องกันไฟดูด (RCD) ซึ่งมีกระแสไฟสำหรับทำงานค้างอยู่ไม่เกิน 30 mA ในตัวจ่ายแรงจลไฟฟ้าของห้องน้ำ

เพื่อเป็นการป้องกันเพิ่มเติม หรือสอบถามคำแนะนำจากผู้ติดตั้ง

- การไม่ปฏิบัติตามเช่นนั้น อาจทำให้เกิดอุบัติเหตุ หรือการบาดเจ็บได้



อุปกรณ์นี้ไม่ได้ผลิตขึ้นมาสำหรับบุคคล (รวมถึงเด็ก ๆ) ที่มีร่างกาย

ประสาทรับความรู้สึก หรือสภาพทางจิตใจบกพร่อง หรือขาด

ประสบการณ์และความรู้ เว้นแต่จะได้รับการดูแลหรือคำแนะนำ

เกี่ยวกับการใช้งานอุปกรณ์นี้โดยผู้ดูแลความปลอดภัยของ

พวกเขา

ควรดูแลไม่ให้เด็กนำอุปกรณ์นี้มาเล่น

- การไม่ปฏิบัติตามเช่นนั้น อาจทำให้เกิดอุบัติเหตุ หรือการบาดเจ็บได้



หากสายไฟที่ให้มีชำรุด ต้องนำไปเปลี่ยนกับผู้ผลิต ศูนย์บริการ

ของผู้ผลิต หรือผู้ให้บริการลักษณะเดียวกันเพื่อป้องกันการเกิด

อันตราย

- การไม่ปฏิบัติตามเช่นนั้น อาจทำให้เกิดอุบัติเหตุ หรือการบาดเจ็บได้

⚠ ข้อควรระวัง



อย่าเก็บสายไฟโดยการม้วนหรือบิดหรือใช้งานโดยที่สายม้วน

หรือบิดพันกันอยู่

- การทำเช่นนั้น อาจทำให้เส้นลวดภายในสายไฟขาด ทำให้เกิดไฟฟ้าช็อต หรืออาจเกิดไฟไหม้เนื่องจากไฟฟาลัดวงจรได้



อย่าทำตก หรือทำให้ได้รับแรงกระแทก

- การทำเช่นนั้น อาจทำให้เกิดไฟฟ้าช็อต หรือเกิดประกายไฟได้



อย่าใช้อุปกรณ์นี้กับทารก

- การทำเช่นนั้น อาจก่อให้เกิดบาดเจ็บจากไฟลวกได้

อย่าจับบริเวณเสีเทา ในขณะที่ใช้งานหรือหลังจากการใช้งานทันที

เนื่องจากยังมีความร้อนเหลืออยู่

- การทำเช่นนั้น อาจก่อให้เกิดบาดเจ็บจากไฟไหม้ได้

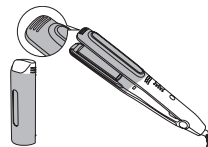

อย่าให้ส่วนที่มีความร้อนสัมผัสถูกผิวหนัง (หู หน้าผาก

เหนือหน้าอก ฯลฯ)

- การทำเช่นนั้น อาจก่อให้เกิดบาดเจ็บจากไฟไหม้ได้



อย่าใช้อุปกรณ์นี้ร่วมกับการใช้น้ำยาตัดผมถาวรบนผม

- การทำเช่นนั้น อาจก่อให้เกิดปัญหาเกี่ยวกับหนังศีรษะและเส้นผม



อย่าใช้อุปกรณ์นี้เพื่อวัตถุประสงค์ใดๆ นอกจากใช้กับผมของคุณ

(อย่าใช้กับสัตว์เลี้ยง ฯลฯ)

- การทำเช่นนั้น อาจก่อให้เกิดบาดเจ็บจากไฟลวกได้

ข้อควรระวัง

 อย่าใช้อุปกรณ์กับซ่อมแซมเดิมเกิน 2 ครั้ง
- เพราะอาจทำให้เส้นผมเสียหรือไหม้ได้

 ถอดปลั๊กจากเต้ารับไฟในบ้านหลังการใช้งาน
- การไม่ปฏิบัติตามเช่นนั้น อาจทำให้เกิดไฟฟ้าช็อตหรือไฟไหม้เนื่องจากไฟรั่วที่เกิดจากฉนวนเสื่อมสภาพ

จับตัวเครื่องโดยอย่าให้นิ้วมือสัมผัสโดนบริเวณสีเทาในระหว่างการใช้งาน

 - การไม่ปฏิบัติตามเช่นนั้น อาจทำให้เกิดการบาดเจ็บได้

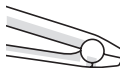

 ถอดปลั๊กโดยจับที่ตัวปลั๊ก ไม่ดึงที่สายไฟ
- การไม่ปฏิบัติตามเช่นนั้น อาจทำให้เส้นลวดภายในสายไฟขาด และอาจทำให้เกิดแผลไหม้ ไฟฟ้าช็อต หรือไฟไหม้เนื่องจากไฟฟ้าลัดวงจรได้

เลื่อนเครื่องหนีบผมลงมาจากจรดปลายเส้นผมโดยไม่หยุดใช้อุปกรณ์กับผมที่สะอาด แห้ง และไม่พันกันเท่านั้น

 อุดหูหมวกที่แนะนำให้ใช้ขึ้นอยู่กับสภาพของเส้นผมแต่ละประเภท (ดูหน้า 39)
- หากไม่ปฏิบัติตามเช่นนั้น อาจทำให้เส้นผมเสียหรือไหม้ได้

 โปรดระวังอุปกรณ์เสริมมีอุณหภูมิสูงขณะใช้งานหรือหลังใช้งาน
- การทำเช่นนั้น อาจก่อให้เกิดไฟลวกได้

 ให้อุปกรณ์บนพื้นราบที่มั่นคง หรือพื้นผิวที่ทนความร้อนได้
- การไม่ปฏิบัติตาม อาจก่อให้เกิดไฟไหม้ ไฟลวก หรือทำให้วัตถุที่อยู่ใกล้ๆ เปลี่ยนสีหรือเปลี่ยนรูปร่างได้

►หมายเหตุ

- การจัดทรงจะอยู่ได้เพียง 1 วันเท่านั้น
ผมจะกลับคืนสู่สภาพเดิมหลังจากสระผม
- ประสิทธิภาพของการหนีบผมให้ตรงอาจแตกต่างกันไปในแต่ละบุคคล
- วิกผมและแอร์พีชบางประเภทอาจอ่อนแอลงเมื่อโดนความร้อน และอาจเสียหายหรือเสื่อมคุณภาพได้ ดังนั้น อย่าใช้อุปกรณ์นี้กับสิ่งของดังกล่าว

ส่วนต่าง ๆ ของอุปกรณ์

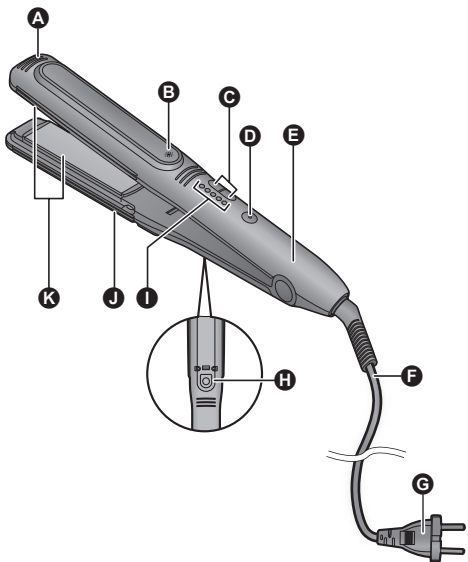

- A ปลายแถบรีด
 - B ไฟส่องสว่าง
 - C สวิตช์ปรับระดับอุณหภูมิ
 - D สวิตช์เปิด/ปิด [0/1]
 - E ด้ามจับ
 - F สายไฟ
 - G ปลั๊ก
- (ลักษณะของตัวปลั๊กจะแตกต่างกันไปโดยขึ้นอยู่กับแต่ละพื้นที่)

- H ปุ่มกด
 - I จอแสดงผลระดับอุณหภูมิ LED
 - J แถบรีด
 - K แผ่นเหล็กหนีบผม
- แผ่นเหล็กหนีบผม (ด้ามจับ) เลื่อนลงเล็กน้อยโดยการกด

อุปกรณ์เสริม

- L ตัวทำลอนปานกลาง
- M ตัวทำลอนใหญ่
- N ตัวทำลอนใหญ่พิเศษ
- O ตัวทำผมหนา
- P ตัวยัดผม



การตั้งอุณหภูมิและการแสดงผล

■ การปรับตั้งอุณหภูมิ

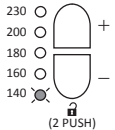
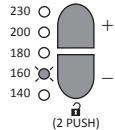
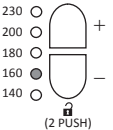
สถานการณ์	เปิดสวิตช์	เลือกอุณหภูมิ	เมื่อความร้อนเพิ่มขึ้นจนถึงอุณหภูมิที่เลือกไว้
การแก้ไข	กดสวิตช์เปิด/ปิด	<ul style="list-style-type: none"> กดสวิตช์ปรับระดับอุณหภูมิ อุณหภูมิจะเพิ่มขึ้นเมื่อกด "+" และลดลงเมื่อกด "-" บนสวิตช์ปรับระดับอุณหภูมิ 	-
จอแสดงผล	 <p>จอแสดงผลระดับอุณหภูมิ LED สำหรับอุณหภูมิ 140 ภาวะพรียบ</p>	 <p>จอแสดงผลระดับอุณหภูมิ LED ที่เลือกไว้ภาวะพรียบ</p>	 <p>จอแสดงผลระดับอุณหภูมิ LED ที่เลือกไว้ติดสว่าง</p>

■ ล็อกอุณหภูมิอัตโนมัติ

เพื่อป้องกันไม่ให้เกิดการเปลี่ยนแปลงอุณหภูมิโดยที่ไม่ต้องการ สวิตช์ปรับระดับอุณหภูมิจะล็อกโดยอัตโนมัติ หากไม่มีการกดสวิตช์ปรับระดับอุณหภูมิเป็นเวลา 5 วินาที

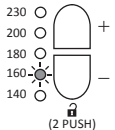
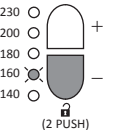
สถานการณ์	เมื่อกดสวิตช์ปรับระดับอุณหภูมิขณะล็อก	ปลดล็อก
การแก้ไข	-	กดสวิตช์ปรับระดับอุณหภูมิ "-" 2 ครั้ง
จอแสดงผล	 <p>จอแสดงผลระดับอุณหภูมิ LED ที่เลือกไว้ภาวะพรียบ 3 ครั้งต่อวินาที</p>	 <p>จอแสดงผลระดับอุณหภูมิ LED ที่เลือกไว้ภาวะพรียบเป็นเวลา 5 วินาที และสามารถเลือกอุณหภูมิได้</p>

- ห้ามใช้เครื่องหนีบหากไฟทุกดวงภาวะพรียบ



ข้อแนะนำสำหรับการจัดแต่งทรงผมที่ดีที่สุด

1 แปรทรงผมของคุณเพื่อให้แน่ใจว่าจัดทรงไปในทิศทางเดียวกัน

2 มัดและหนีบผมของคุณเป็นข้อตามที
แสดงในภาพประกอบ

- หากผมของคุณหนา การแบ่งผมเป็นส่วนให้มากขึ้นจะช่วยจัดแต่งทรงได้ง่ายขึ้น

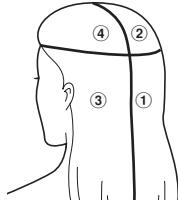

3 ซ้อมกับอุปกรณ์โดยไม่เปิดสวิตช์ไฟ

- กรุณาซ้อมโดยไม่เปิดสวิตช์จนกว่าคุณจะชินกับการใช้อุปกรณ์

ลำดับการจัดแต่งทรงผม

เริ่มจัดแต่งทรงจากด้านล่างของด้านหลังศีรษะ
ในลำดับของ ① ไป ② และ ③ ไป ④

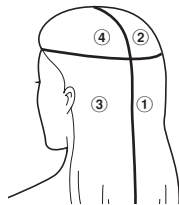

ประเภทของเส้นผมและคำแนะนำในการจัดแต่งทรงผม

ผลของการจัดแต่งทรงผมอาจแตกต่างกันในแต่ละบุคคล ซึ่งดูได้จากความหยิกเป็นลอนหรือประเภทของเส้นผม

ผมที่ยากต่อการจัดแต่งทรง

ผมหยิกกระด้าง, ผมหยิกฟู

เกี่ยวกับผลิตภัณฑ์ยัดผม

- อย่าใช้เครื่องหนีบผมทันที หลังจากที่ใช้ใช้น้ำยายัดผม การกระทำดังกล่าวอาจทำให้ผมของคุณเสีย (คุณสามารถใช้เครื่องหนีบผมหลังจากใช้น้ำยายัดผมแล้วประมาณ 3-4 วัน และหลังจากที่ได้ทำผมในร้านเสริมสวยมาประมาณ 3-4 วันเช่นกัน)

เกี่ยวกับผลิตภัณฑ์ย้อมผม

- การย้อมผมทำให้ผมถูกทำลายมาก หลังจากย้อมผม กรุณารอ 2 หรือ 3 วันก่อนจะใช้เครื่องหนีบผม หากคุณใช้น้ำยาย้อมผมชั่วคราว ให้ล้างออกแล้วรอให้ผมแห้งก่อนจะใช้
- ในกรณีการย้อมผมชั่วคราว อาจจะใช้เวลาคูร์หนึ่งหลังจากการย้อมผมเพื่อให้สีอยู่ตัว สีที่ย้อมอาจทำให้เครื่องหนีบผมเป็นอันได้ หากไม่ล้างออกให้หมดนอกจากนี้ ผมของคุณไม่สามารถยึดได้เมื่อเปียก

ก่อนการใช้งานอุปกรณ์

การติดตั้งและถอดอุปกรณ์เสริม

■ การใส่

1 จับที่ปลายแกนหมันผมตามภาพ

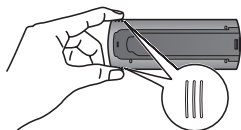

2 ดันแกนหมันผมเข้าไปตามร่องที่ด้านข้างปุ่มกดจนได้ยินเสียงคลิก

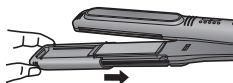

■ การถอด

กดที่ปุ่มกดค้างไว้แล้วดึงแกนหมันผมออกตามภาพ

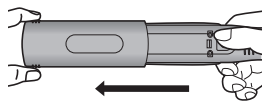
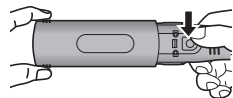

► หมายเหตุ

- อย่าจับส่วนที่ร้อน เช่น แผ่นเหล็กหนีบผม เมื่อติดตั้งหรือถอดอุปกรณ์เสริม

การให้ความร้อนแผ่นเหล็กหนีบผม

1 เสียบปลั๊กที่เต้ารับ

2 กดสวิตช์เปิด/ปิดค้างไว้เพื่อเปิดเครื่องหนีบผม (ดูหน้า 37)

- ไฟสองดวงสว่างขึ้น

3 ตั้งอุณหภูมิโดยใช้สวิตช์ปรับระดับอุณหภูมิตามลักษณะและสภาพของผม

- เมื่อคุณใช้เครื่องหนีบผมเป็นครั้งแรก ตรวจสอบให้แน่ใจว่าตั้งระดับอุณหภูมิไว้ที่ 140

ตัวแสดง	อุณหภูมิ	ประเภทของผม	สภาพของผม
230 ○	ประมาณ 230 °C	หนา	ผมเสียน้อย
200 ○	ประมาณ 200 °C		
180 ○	ประมาณ 180 °C	↑ ↓	↑ ↓
160 ○	ประมาณ 160 °C		
140 ○	ประมาณ 140 °C		
		บาง	ผมเสียมาก

- ยืนยันว่าจอแสดงผลระดับอุณหภูมิ LED เปลี่ยนไปแล้ว

► หมายเหตุ

- ระดับอุณหภูมิที่เกินกว่า 200 นั้นสูงเกินไปและอาจทำให้ผมเสียหายได้ เราขอแนะนำให้คุณหลีกเลี่ยงการใช้งานยาวนานต่อเนื่องในระดับนี้ และใช้เฉพาะเมื่อผมอยู่ในสภาพที่เหมาะสม
- หลังจากเปิดเครื่อง เครื่องหนีบผมจะถึงอุณหภูมิทำงาน (ประมาณ 100 °C) หลังจากนั้นประมาณ 15 วินาที ระยะเวลาที่ความร้อนจะสูงพอสำหรับการใช้งานอาจแตกต่างกันไปตามสภาพแวดล้อมเมื่อใช้งาน

การใช้เครื่องหนีบผม

ก่อนใช้งาน ให้ตรวจสอบว่าจอแสดงผลระดับอุณหภูมิ LED ได้หยุดกะพริบและสว่างขึ้น

การหนีบผมตรง

- ใช้เครื่องหนีบผมโดยไม่ติดอุปกรณ์เสริม
- หากคุณต้องการยึดผมจนถึงปลายผม ให้ใช้ร่วมกับตัวยึดผมที่ติดมาด้วย

1 จับข้อผมให้มีความกว้างประมาณ 5 ซม.

- อย่าทำข้อผมหนาเกินไปเนื่องจากอาจทำให้หนีบผมตรงได้ยาก

2 หนีบข้อผมโดยให้แถบรีดหันเข้าด้านใน

- หนีบข้อผมไว้ตรงกลางแผ่นเหล็กหนีบผม

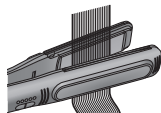

3 เลื่อนเครื่องหนีบผมลงไปจนจรดปลายผมที่หนีบไว้

- เลื่อนเครื่องหนีบผมไปช้าๆ (ที่ความเร็วต่ำกว่าการปรนเปรอผมปกติ)
- ใช้มือทั้งสองข้างกดค้างปลายแถบรีดเพื่อยึดผมที่เป็นลอนอย่าใช้แรงดึงมากเกินไป เนื่องจากอาจทำให้ปลายผมตึงได้

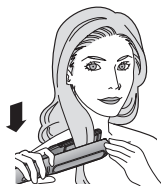

- หลังจากหนีบผมตรงเสร็จแล้ว จัดแต่งทรงผมของคุณโดยใช้ครีมแต่งผม แว็กซ์ ฯลฯ

การทำลอน

- เลือกอุปกรณ์เสริมที่คุณต้องการ แล้วติดเข้ากับเครื่องหนีบผม

1 จับข้อผมให้มีความกว้างประมาณ 3 ซม.

- อย่าทำข้อผมหนาเกินไป เนื่องจากอาจทำให้จัดแต่งทรงผมได้ยาก

2 สำหรับลอนเข้าด้านใน หนีบผมโดยให้อุปกรณ์เสริมหันเข้าด้านใน



สำหรับลอนออกด้านนอก หนีบผมโดยให้อุปกรณ์เสริมหันออกด้านนอก



- หนีบข้อผมไว้ตรงกลางแผ่นเหล็กหนีบผม
- หนีบผมสูงกว่าจุดที่คุณต้องการทำลอนเพียงเล็กน้อย

3 หลังจากหนีบข้อผมแล้ว ให้หมุนเครื่องหนีบผมเข้าหาตัว ให้เกินครึ่งรอบ (180°) เล็กน้อย

- สำหรับลอนเข้าด้านใน หมุนเครื่องหนีบผมเข้าหาหน้าของคุณ

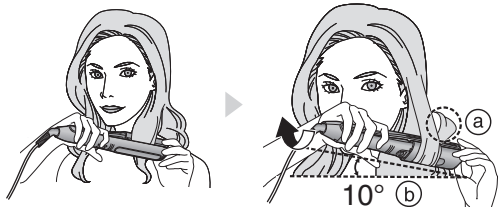

- สำหรับลอนออกด้านนอก หมุนเครื่องหนีบผมออก

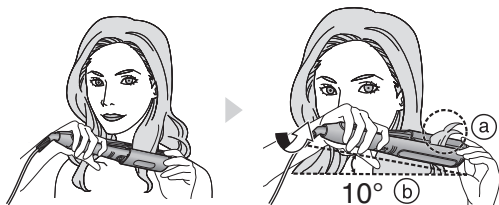

- a) หลังจากการหมุนครึ่งรอบ ให้ตรวจสอบว่าปลายผมได้ยื่นออกไปทางด้านหลังศีรษะ
- b) เอียงเครื่องหนีบผมไปทางด้านหลังศีรษะ 10 องศา

4 จับเครื่องหนีบผมค้างอยู่ในตำแหน่งหมุนครึ่งรอบ เลื่อนลง ตรง ๆ ไปยังปลายผม ขณะที่หนีบข้อผมไว้

- เลื่อนเครื่องหนีบผมไปช้าๆ (ที่ความเร็วต่ำกว่าการแปรงผมปกติ)



■ ความเร็วที่แนะนำ (ตั้งแต่หนึ่งศีรษะจนจรดปลายผม)

ความยาวของผม/ ระดับอุณหภูมิ	140 - 200	230
ผมยาวปานกลาง	ประมาณ 3 วินาที	ประมาณ 2 วินาที
ผมประบ่า	ประมาณ 4 - 5 วินาที	ประมาณ 3 - 4 วินาที
ผมยาว	ประมาณ 7 - 8 วินาที	ประมาณ 5 - 6 วินาที

- เมื่อใช้เครื่องหนีบผมด้วยระดับอุณหภูมิซึ่งตั้งไว้ที่ 230 ห้ามใช้เวลา มากกว่าเวลาที่กล่าวถึงด้านบน
- เพื่อให้มีลอนที่ชัดเจนมากขึ้น ให้หมุนเครื่องหนีบผมเต็มรอบ (360°) แล้วเลื่อนลงไปยังปลายผม
- หากต้องการให้ลอนอยู่ได้นานๆ เลื่อนเครื่องหนีบผมช้าๆ ด้วยความเร็วคงที่ ขณะที่หนีบข้อผมเล็กๆ ไว้
- ใช้มือจับโคนผมของลอนที่ม้วนแล้ว จากนั้นให้เลื่อนลอนผมขึ้นและลง วิธีนี้จะช่วยให้คุณได้ผมที่มีลอนชัดเจนมากขึ้น
- อย่าเพิ่งคลายลอนที่ม้วนเสร็จแล้วจนกว่าผมจะเย็นลง
- หลังจากม้วนผมเสร็จแล้ว จัดแต่งทรงผมของคุณโดยใช้ครีมแต่งผม แวกซ์ ฯลฯ

การทำผมหนา

- ติดอุปกรณ์ทำผมหนา

1 หนีบข้อผมในบริเวณที่คุณต้องการจะทำให้ผมหนาขึ้น

- ผมแต่ละข้อควรมีขนาดประมาณ 2 ซม. (ความหนา) x 5 ซม. (ความกว้าง)



2 ตรวจสอบให้แน่ใจว่าได้แบ่งผมอย่างเหมาะสมแล้ว จากนั้นดึงข้อผมให้ตั้งฉากกับหนังศีรษะ



3 หนีบผมที่โคนผม



4 ขณะหมุนเครื่องหนีบผม ให้เลื่อนไปยังส่วนบนสุดของหัวประมาณ 10 ซม. แล้วปล่อย (อย่าเลื่อนเครื่องหนีบผมไปยังปลายผม)



หลังการใช้งานอุปกรณ์

1 กดสวิตช์เปิด/ปิดค้างไว้ประมาณ 1 วินาที เพื่อปิดเครื่องหนีบผม

2 ถอดปลั๊กออกจากเต้ารับ

► **หมายเหตุ**

- อุปกรณ์นี้จะปิดโดยอัตโนมัติเมื่อผ่านไป 60 นาที หลังจากเริ่มใช้ อุปกรณ์นี้จะปิด แม้ว่าคุณกำลังใช้งานอยู่ก็ตาม เมื่อเกิดเหตุการณ์ดังกล่าว โปรดเปิดเครื่องอีกครั้ง หลังจากใช้งานอุปกรณ์นี้ แม้คุณจะลืมนำปลั๊กอุปกรณ์นี้ หลังจากเวลาผ่านไป 60 นาที อุปกรณ์นี้จะปิดโดยอัตโนมัติ

การบำรุงรักษา

ทำความสะอาดเครื่องหนีบผมหรืออุปกรณ์เสริม หลังจากที่ใช้เสร็จแล้ว พร้อมถอดปลั๊กออกจากเต้ารับ

- เมื่อเครื่องหนีบผมสกปรกหรือมีผลิตภัณฑ์จัดแต่งทรงผม เป็นต้น ติดอยู่ ให้ใช้ผ้าชุบน้ำสบู่ บิดให้แห้ง และเช็ดอุปกรณ์ให้สะอาด

► **หมายเหตุ**

- ห้ามใช้แอลกอฮอล์ สารขัด หรือสบู่ (สบู่เหลว หรืออื่นๆ) การทำเช่นนั้น อาจทำให้บริเวณพื้นผิวของเครื่องหนีบผมหลุดออกหรือสีลอก
- อย่าให้มีผลิตภัณฑ์จัดแต่งทรงผมหรือเครื่องสำอางติดอยู่บนอุปกรณ์ การทำเช่นนั้น อาจทำให้เครื่องทำงานผิดปกติ หรือทำให้ชิ้นส่วนแตกร้าวหรือเปลี่ยนสีเนื่องจากปฏิกิริยาของพลาสติก

ข้อมูลทางเทคนิค

แหล่งไฟฟ้า	100 - 130 V ~ 50 - 60 Hz	220 - 240 V ~ 50 - 60 Hz
การใช้พลังงาน	45 W	
อุณหภูมิแผ่นเหล็กหนีบผม	ประมาณ 140 °C ถึง 230 °C	

ผลิตภัณฑ์นี้ผลิตขึ้นมาเพื่อการใช้งานภายในบ้านเท่านั้น

วิธีการแก้ปัญหา

ปัญหา	สาเหตุที่เป็นไปได้	การแก้ไข
หลังกดสวิตช์เปิด/ปิด จอแสดงผลระดับอุณหภูมิ LED ไม่กะพริบ	▶ คุณกดสวิตช์เปิด/ปิดไม่นานพอ	▶ กดสวิตช์เปิด/ปิดค้างไว้ประมาณ 1 วินาที เพื่อเปิดเครื่องหนีบผม
อุณหภูมิไม่เปลี่ยนไป แม้ว่าจอกดสวิตช์ปรับระดับอุณหภูมิแล้ว	▶ สวิตช์ปรับระดับอุณหภูมิมีล็อกอยู่	▶ กดสวิตช์ปรับระดับอุณหภูมิ "-" 2 ครั้ง
มีกลิ่นไหม้ขณะใช้งาน	▶ ผืนหรือสิ่งอื่นติดอยู่ที่แผ่นเหล็กหนีบผม	▶ ทำความสะอาดแผ่นเหล็กหนีบผม เพื่อจัดตั้งแปลกปลอมที่ติดอยู่
หากสายไฟงอหรือบิด อุปกรณ์จะปิดในบางครั้ง		▶ หยุดใช้ทันที
จอแสดงผลระดับอุณหภูมิ LED ทั้งหมดกะพริบ		
ใช้เวลานานกว่าที่ความร้อนจะสูงพอสำหรับการใช้งาน	▶ เวลาที่ใช้จนกว่าความร้อนจะสูงพอสำหรับการใช้งาน (ประมาณ 100 °C) อาจแตกต่างกันไปตามแต่ละพื้นที่ 100 - 130 V: ประมาณ 45 วินาที 220 - 240 V: ประมาณ 15 วินาที	

หากไม่สามารถแก้ไขปัญหาได้ ให้ติดต่อร้านค้าที่คุณซื้อผลิตภัณฑ์ชิ้นนี้ หรือศูนย์บริการที่ได้รับอนุญาตโดย Panasonic เพื่อเข้ารับการซ่อมแซม

Hướng dẫn sử dụng
(Thiết bị gia dụng) Máy duỗi tóc nhiều kiểu
Mẫu máy EH-HV52

Mục lục

Biện pháp phòng ngừa an toàn	46	Sau khi sử dụng	57
Nhận biết các bộ phận	50	Bảo quản	57
Mẹo tạo kiểu tóc đẹp	52	Thông số kỹ thuật.....	57
Trước khi sử dụng	53	Xử lý sự cố.....	58
Cách sử dụng máy duỗi tóc	54		

Cảm ơn bạn đã mua sản phẩm này của Panasonic.
Trước khi sử dụng thiết bị, xin vui lòng đọc toàn bộ hướng dẫn này và lưu lại để tham khảo về sau.

Biện pháp phòng ngừa an toàn

Để giảm nguy cơ chấn thương, thiệt mạng, điện giật, hỏa hoạn và hư hỏng tài sản, hãy luôn tuân thủ các biện pháp phòng ngừa an toàn sau đây.

Giải thích các biểu tượng

Các biểu tượng sau đây được sử dụng để phân loại và mô tả các mức độ nguy hiểm, chấn thương và hư hỏng tài sản gây ra do bỏ qua các dấu hiệu đó và sử dụng không đúng quy định.



CẢNH BÁO

Biểu thị mối nguy hiểm tiềm ẩn có thể dẫn đến thương tích nghiêm trọng hoặc tử vong.



THẬN TRỌNG

Biểu hiện một mối nguy hiểm có thể dẫn đến chấn thương nhẹ hoặc hư hỏng tài sản.

Các biểu tượng sau đây được sử dụng để phân loại và mô tả các loại hướng dẫn cần tuân thủ.



Biểu tượng này được sử dụng để cảnh báo người dùng về một thao tác cụ thể không được phép thực hiện.



Biểu tượng này được sử dụng để cảnh báo người dùng về một thao tác cụ thể phải làm theo nhằm sử dụng thiết bị an toàn.

Hình minh họa trong “Biện pháp phòng ngừa an toàn” có thể khác với sản phẩm thực tế.



CẢNH BÁO



Không cất giữ trong tầm với của trẻ em hoặc trẻ sơ sinh.

Không được để cho trẻ sử dụng thiết bị.

- Làm như vậy có thể gây bỏng, điện giật hoặc chấn thương.



Tuyệt đối không được thay đổi, tháo rời hoặc sửa chữa.

- Làm như vậy có thể gây ra phát lửa hoặc thương tích do thiết bị hoạt động bất thường.

Hãy liên hệ với một trung tâm dịch vụ được ủy quyền để sửa chữa.



Không sử dụng máy vượt quá công suất định mức ổ cắm điện hoặc dây điện gia dụng.

- Vượt quá công suất định mức khi cắm quá nhiều phích cắm vào một ổ cắm điện gia dụng có thể gây hỏa hoạn do quá nhiệt.



Không làm hỏng dây điện hoặc phích cắm.

Không được làm hư hỏng, sửa đổi, dùng lực uốn cong, kéo, hoặc xoắn dây điện.

Ngoài ra, không được đặt bất cứ vật gì nặng lên trên hoặc kẹp dây điện.

- Làm như vậy có thể gây ra điện giật, bỏng hoặc hỏa hoạn do chập điện.



Không được sử dụng khi dây điện bị bó lại.

- Làm như vậy có thể gây ra hỏa hoạn hoặc điện giật.



Không được quấn dây điện xung quanh phần thân máy chính khi cất giữ.

- Làm như vậy có thể khiến lõi dây bên trong dây điện bị gãy do tải trọng, và có thể gây điện giật, bỏng hoặc hỏa hoạn do chập điện.

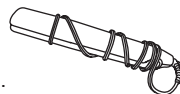

Không được sử dụng khi phích cắm hoặc dây điện bị hỏng (các vết nứt nhỏ, có thể nhìn thấy dây điện bên trong) hoặc đang nóng.

- Làm như vậy có thể gây ra bỏng, điện giật hoặc hỏa hoạn do chập điện.



CẢNH BÁO



Không được sử dụng thiết bị này nếu phích cắm lỏng ở ổ cắm điện gia dụng.

- Làm như vậy có thể gây ra bỏng, điện giật hoặc hỏa hoạn do chập điện.



Không được cắm hoặc rút phích cắm khỏi ổ cắm điện gia dụng khi tay đang ướt.

- Làm như vậy có thể gây ra điện giật hoặc chấn thương.



Không dùng tay ướt để sử dụng thiết bị.

- Làm như vậy có thể gây ra điện giật hoặc hỏa hoạn do chập điện.



Không để máy mà không chú ý khi đang cắm điện hoặc sau khi sử dụng trong lúc bàn là vẫn nóng.

- Làm như vậy có thể gây ra hỏa hoạn, bỏng hoặc làm mất màu hay biến dạng đồ vật ở gần.



Không được cất thiết bị trong phòng tắm hoặc ở nơi có độ ẩm cao. Bên cạnh đó, không được đặt máy ở nơi có thể dính nước (chẳng hạn như bên trên bệ trong phòng tắm).

- Làm như vậy có thể gây ra điện giật hoặc hỏa hoạn.



Không được sử dụng gần các vật liệu dễ cháy (chẳng hạn như cồn, ét-xăng, chất pha loăng, chai xịt, sản phẩm dưỡng tóc, chai tẩy sơn móng tay).

- Làm như vậy có thể gây ra cháy nổ.



Không xịt/bôi thuốc xịt tóc hoặc sản phẩm chăm sóc tóc dễ cháy vào thân máy chính hoặc tóc trong khi sử dụng máy.

- Làm như vậy có thể gây ra hỏa hoạn, điện giật hoặc bỏng.

Không nhúng thiết bị này vào nước.

Không sử dụng thiết bị này gần nước.

Không sử dụng thiết bị này gần bồn tắm, vòi hoa sen, chậu rửa hoặc các thùng đựng nước khác.

- Làm như vậy có thể gây ra điện giật hoặc hỏa hoạn.



Biểu tượng có dấu hiệu cấm màu đỏ này trên thiết bị có nghĩa là “Không được sử dụng thiết bị này gần nước”.

Ngừng sử dụng ngay lập tức và rút phích cắm nếu có bất kỳ hiện tượng bất thường hay hỏng hóc nào.

- Không làm như vậy có thể gây ra hỏa hoạn, điện giật hoặc chấn thương.



<Các trường hợp bất thường hay hỏng hóc>

• Thân máy chính thỉnh thoảng ngừng hoạt động hoặc dây điện hay phích cắm nóng bất thường.

• Thân máy chính bị biến dạng hoặc có mùi cháy.

- Ngay lập tức yêu cầu kiểm tra hoặc sửa chữa tại một trung tâm dịch vụ được ủy quyền.

Cắm thật chặt phích cắm.

Luôn luôn đảm bảo thiết bị vận hành với nguồn

điện đúng với điện áp định mức được ghi trên thiết bị.

- Không làm như vậy có thể gây ra hỏa hoạn hoặc điện giật

⚠ CẢNH BÁO

Vệ sinh phích cắm thường xuyên để ngăn ngừa bụi bám tích tụ.



- Không làm như vậy có thể gây ra hỏa hoạn do độ ẩm làm hỏng lớp cách điện.

Rút phích cắm và lau sạch bằng vải khô.

Khi sử dụng thiết bị trong phòng tắm, hãy rút phích cắm sau khi sử dụng vì thiết bị ở gần nước có thể gây ra nguy hiểm ngay cả khi đã tắt nguồn thiết bị.



- Nếu không, tai nạn hoặc chấn thương có thể xảy ra.

Để tăng thêm mức bảo vệ, nên lắp đặt thiết bị chống giật (thiết bị RCD) để mạch điện hoạt động cung cấp trong phòng tắm không vượt quá 30 mA. Tham khảo ý kiến người lắp đặt.



- Nếu không, tai nạn hoặc chấn thương có thể xảy ra.

Thiết bị này không dành cho những người (bao gồm cả trẻ nhỏ) bị khiếm khuyết về tinh thần, cảm giác hoặc thể lý, hay thiếu hiểu biết và kinh nghiệm, trừ khi họ được người có trách nhiệm về sự an toàn của họ trông chừng hoặc hướng dẫn sử dụng thiết bị.



Nên trông nom trẻ em cẩn thận để trẻ không nghịch máy.

- Nếu không, tai nạn hoặc chấn thương có thể xảy ra.

Nếu dây nguồn bị hỏng thì chỉ nhà sản xuất, đại lý dịch vụ hoặc những nhân viên có đủ tiêu chuẩn mới được thay thế để tránh gặp rủi ro.



- Nếu không, tai nạn hoặc chấn thương có thể xảy ra.

⚠ THẬN TRỌNG

Không được quấn bó lại khi cất giữ hoặc sử dụng dây điện.



- Làm như vậy có thể khiến lõi dây bên trong dây điện bị gãy do tải trọng, dẫn đến điện giật hoặc hỏa hoạn do chập điện.



Không được làm rơi hoặc va đập máy.

- Làm như vậy có thể gây ra điện giật hoặc phát lửa.



Không sử dụng cho trẻ nhỏ.

- Làm như vậy có thể gây bong.

Không chạm vào những vùng màu tối khi đang sử dụng hoặc ngay sau khi sử dụng do đây là những vùng nóng.

- Làm như vậy có thể gây bong.

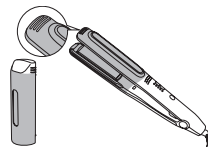

Không để phần nóng chạm vào da (tai, trán, cổ, v.v.).

- Làm như vậy có thể gây bong.



Không sử dụng máy khi tóc đang bôi thuốc tạo sóng lâu dài.

- Làm như vậy có thể làm hỏng tóc hoặc da.



Không sử dụng thiết bị cho bất kỳ mục đích nào khác ngoài việc chăm sóc tóc của bạn. (Không sử dụng cho vật nuôi, v.v.)

- Làm như vậy có thể gây bong.



THẬN TRỌNG



Không sử dụng dụng cụ cho cùng một lọn tóc quá 2 lần.

- Làm vậy có thể gây cháy hoặc hỏng tóc.



Rút phích cắm khỏi ổ cắm điện gia dụng sau khi sử dụng.

- Không thực hiện điều này có thể gây điện giật hoặc hỏa hoạn bởi rò rỉ điện do giảm cách điện.

Trong quá trình sử dụng, hãy cẩn thận sao cho bàn tay hoặc ngón tay của bạn không chạm vào khu vực màu tối.



- Nếu không, có thể gây ra chấn thương cho bàn tay hoặc ngón tay.

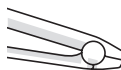

Rút phích cắm bằng cách nắm giữ và rút phích ra, thay vì kéo dây điện.



- Không làm như vậy có thể khiến lõi dây bên trong dây điện bị gãy, và có thể gây bỏng, điện giật hoặc hỏa hoạn do chập điện.

Trượt dụng cụ xuống hết ngọn tóc mà không dừng lại.



Chỉ sử dụng dụng cụ khi tóc sạch, khô và không rối.

Nhiệt độ sử dụng khuyến dùng tùy thuộc vào từng loại tình trạng tóc. (xem trang 53)

- Nếu không, dụng cụ có thể gây cháy hoặc hỏng tóc.



Cẩn thận với nhiệt độ cao của phụ kiện khi sử dụng hoặc sau khi sử dụng.

- Làm như vậy có thể gây bỏng.

Luôn đặt thiết bị trên bề mặt phẳng ổn định, chịu nhiệt.



- Không làm như vậy có thể gây ra hỏa hoạn, bỏng hoặc đổi màu hoặc biến dạng của các vật thể xung quanh.

► Ghi chú

- Kiểu tóc chỉ duy trì được 1 ngày. Tóc sẽ trở lại trạng thái bình thường sau khi gội đầu.
- Hiệu quả duỗi tóc ở mỗi người có thể khác nhau.
- Một số loại tóc giả và tóc nổi sẽ bị yếu đi vì nhiệt và có thể chuyển màu hoặc xấu đi. Không sử dụng thiết bị cho các loại tóc này.

Nhận biết các bộ phận

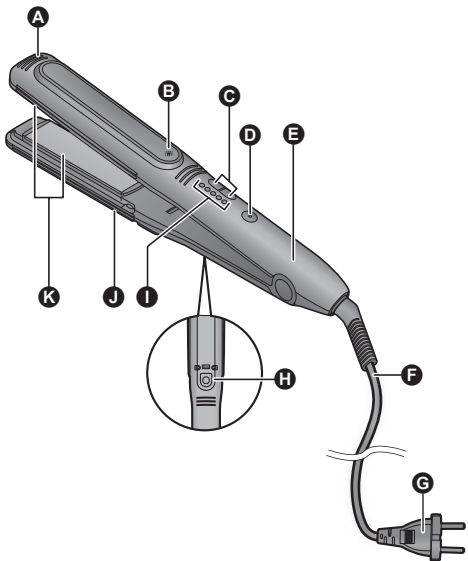

- A** Đầu thanh kẹp
- B** Đèn báo
- C** Công tắc điều chỉnh mức nhiệt độ
- D** Công tắc nguồn [0/1]
- E** Tay cầm
- F** Dây điện
- G** Phích cắm
(Hình dạng phích cắm khác nhau tùy theo khu vực.)
- H** Nút ấn
- I** Màn hình LED mức nhiệt độ
- J** Thanh kẹp
- K** Bàn là
Bàn là (phía tay cầm) sẽ di chuyển một chút khi nhấn.

Phụ kiện

- L** Xoăn vừa
- M** Xoăn lớn
- N** Xoăn cực lớn
- O** Phụ kiện làm phồng
- P** Máy duỗi tóc

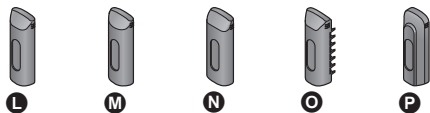

Đặt nhiệt độ và chỉ báo màn hình

■ Đặt nhiệt độ

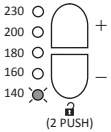
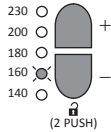
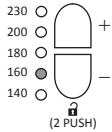
Tình huống	Bật công tắc	Chọn nhiệt độ	Khi đạt đến nhiệt độ đã chọn
Hành động	Nhấn công tắc nguồn.	<ul style="list-style-type: none"> Nhấn công tắc điều chỉnh mức nhiệt độ. Dùng dấu "+" và dấu "-" trên các công tắc điều chỉnh mức nhiệt độ để tăng và giảm nhiệt độ tương ứng. 	-
Màn hình	 <p>Màn hình LED mức nhiệt độ cho 140 lần nhấp nháy.</p>	 <p>Màn hình LED mức nhiệt độ đã chọn sẽ nhấp nháy.</p>	 <p>Màn hình LED mức nhiệt độ đã chọn sẽ sáng lên.</p>

■ Khóa nhiệt độ tự động

Công tắc điều chỉnh mức nhiệt độ tự động bị khóa để tránh thay đổi nhiệt độ bất ngờ nếu không ấn công tắc điều chỉnh mức nhiệt độ trong 5 giây.

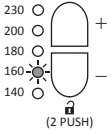
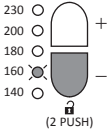
Tình huống	Khi nhấn bất kỳ công tắc điều chỉnh mức nhiệt độ nào trong khi công tắc bị khóa	Mở khóa
Hành động	-	Nhấn công tắc điều chỉnh mức nhiệt độ "-" 2 lần.
Màn hình	 <p>Màn hình LED mức nhiệt độ đã chọn sẽ nhấp nháy 3 lần mỗi giây.</p>	 <p>Sau khi Màn hình LED mức nhiệt độ đã chọn nhấp nháy trong 5 giây, bạn có thể chọn nhiệt độ.</p>

• Không sử dụng máy duỗi tóc nếu tắt cả các đèn đang nhấp nháy.



Mẹo tạo kiểu tóc đẹp

1 Chải tóc để đảm bảo rằng tóc buông theo cùng hướng.

2 Chia lọn và dùng kẹp để giữ tóc gọn gàng như trong hình minh họa.

- Nếu bạn có mái tóc dày, hãy chia tóc ra thêm nhiều phần để tạo kiểu tóc dễ dàng hơn.

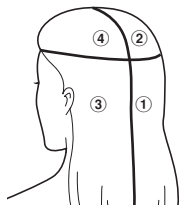

3 Tập làm quen khi ngắt điện.

- Vui lòng tập làm quen với cách sử dụng máy duỗi tóc khi ngắt điện cho đến khi thành thục.

Thứ tự tạo kiểu

Bắt đầu tạo kiểu từ phía dưới đằng sau đầu theo thứ tự từ ① đến ② rồi từ ③ đến ④.

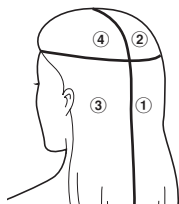

Hướng dẫn về các loại tóc và tạo kiểu tóc

Hiệu quả tạo kiểu tóc ở mỗi người có thể khác nhau tùy theo mức độ xoắn và loại tóc.

Tóc khó tạo kiểu

Tóc rể tre, tóc gãy khúc

Đối với các sản phẩm làm thẳng tóc

- Không sử dụng máy duỗi tóc ngay sau khi sử dụng thuốc làm thẳng tại nhà. Làm như vậy có thể gây tổn thương tóc. (Có thể sử dụng máy duỗi tóc sau khi đã sử dụng thuốc làm thẳng tóc được 3-4 ngày. Máy duỗi tóc cũng có thể sử dụng được sau khi bạn làm tóc ở thẩm mỹ viện 3-4 ngày.)

Đối với các sản phẩm nhuộm tóc

- Nhuộm tóc có thể khiến tóc yếu đi. Sau khi nhuộm, vui lòng đợi 2 hoặc 3 ngày trước khi sử dụng máy duỗi tóc. Nếu bạn sử dụng thuốc nhuộm tạm thời, hãy gội sạch và làm khô tóc trước khi sử dụng.
- Phải mất một thời gian sau khi nhuộm thì màu mới ổn định. Trong trường hợp dùng thuốc nhuộm tạm thời, thuốc nhuộm có thể làm bẩn máy duỗi tóc nếu tóc chưa được gội sạch hoàn toàn. Ngoài ra, tóc không thể duỗi thẳng được khi còn ướt.

Trước khi sử dụng

Lắp và tháo các phụ kiện

■ Lắp

- 1** Giữ phụ kiện ở đầu như hình minh họa.

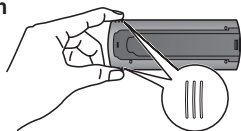

- 2** Ấn phụ kiện dọc theo rãnh ở phía Nút ấn cho đến khi nghe thấy tiếng lách cách.

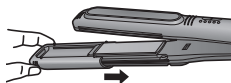

■ Tháo

Nhấn Nút ấn rồi kéo phụ kiện ra trong khi giữ phụ kiện như hình minh họa.

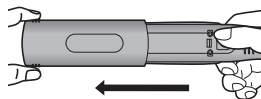
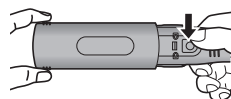

► Ghi chú

- Không chạm vào những phần được làm nóng như Bản là khi lắp hoặc tháo phụ kiện.

Làm nóng bản là

- 1** Cắm phích điện vào ổ cắm điện gia dụng.
- 2** Nhấn và giữ Công tắc nguồn để bật máy duỗi tóc. (xem trang 51)
 - Đèn báo sẽ sáng lên.
- 3** Dùng công tắc điều chỉnh mức nhiệt độ để đặt nhiệt độ theo loại tóc và tình trạng của tóc.
 - Vào lần đầu tiên sử dụng máy duỗi tóc, bạn hãy nhớ đặt nhiệt độ ở mức 140 độ.

Đèn báo	Nhiệt độ	Loại tóc	Tình trạng tóc
230 ○	Khoảng 230 °C	Dày ↓	Ít hư tổn
200 ○	Khoảng 200 °C		Hư tổn
180 ○	Khoảng 180 °C		
160 ○	Khoảng 160 °C		
140 ○	Khoảng 140 °C	Mỏng ↑	

- Xác nhận rằng Màn hình LED mức nhiệt độ đã thay đổi.

► Ghi chú

- Nhiệt độ ở mức hơn 200 độ là nhiệt độ cao và có thể làm hỏng tóc.
Bạn nên tránh dùng mức nhiệt độ này liên tục trong thời gian dài và chỉ dùng khi tóc ở tình trạng thích hợp.
- Sau khi bật, máy duỗi tóc sẽ đạt được mức nhiệt độ làm việc (khoảng 100 °C) sau khoảng 15 giây.
Thời gian cần có để máy đạt được nhiệt độ làm việc có thể khác nhau tùy theo môi trường sử dụng.

Cách sử dụng máy duỗi tóc

Trước khi sử dụng, hãy đảm bảo rằng Màn hình LED mức nhiệt độ đã dừng nhấp nháy và sáng lên.

Làm thẳng

- Sử dụng máy duỗi tóc mà không cần phụ kiện.
- Nếu bạn muốn làm thẳng hoàn toàn đến ngọn tóc, hãy dùng phụ kiện cho máy duỗi tóc.

1 Giữ một lọn tóc với bề rộng khoảng 5 cm.

- Tuy nhiên, không nên lấy tóc quá dày do có thể khó làm thẳng tóc.

2 Kẹp lọn tóc với Thanh kẹp úp vào trong.

- Kẹp lọn tóc ở giữa bản là.

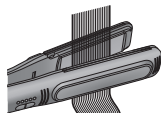

3 Kẹp chặt tóc, đưa máy duỗi tóc thẳng xuống phía ngọn tóc.

- Di chuyển máy duỗi tóc ở tốc độ chậm (chậm hơn tốc độ chải tóc bình thường).
- Dùng cả hai tay và giữ Đầu thanh kẹp để duỗi thẳng tóc xoắn.

Không dùng lực quá mạnh vì có thể làm căng ngọn tóc.

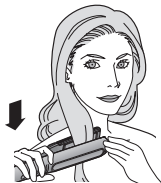

- Sau khi làm thẳng, dùng kem hoặc sáp v.v. để tạo kiểu tóc.

Làm xoắn

- Chọn phụ kiện bạn muốn dùng và lắp vào thân máy chính.

1 Giữ một lọn tóc với bề rộng khoảng 3 cm.

- Không nên lấy tóc quá dày do có thể khó tạo kiểu tóc.

2 Đối với tóc uốn vào trong, hãy dùng phụ kiện uốn vào trong để kẹp tóc.



Đối với tóc uốn ra ngoài, hãy dùng phụ kiện uốn ra ngoài để kẹp tóc.



- Kẹp lọn tóc ở giữa bản là.
- Kẹp tóc ngay trên điểm mà bạn muốn làm xoắn.

3 Sau khi kẹp lọn tóc, xoay phần thân máy chính qua một góc khoảng hơn nửa vòng (180°).

- Đối với tóc uốn vào trong, hãy xoay thân máy chính hướng về mặt bạn.

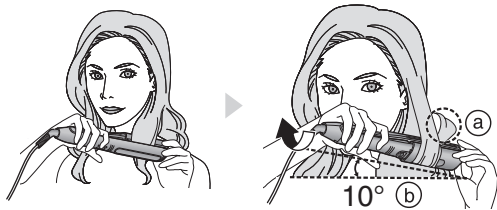

- Đối với tóc uốn ra ngoài, hãy xoay thân máy chính hướng ra ngoài.

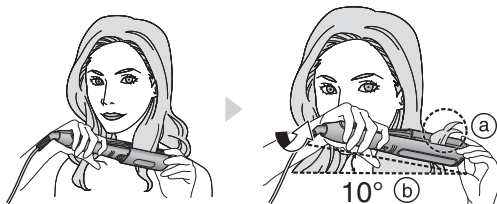

- a) Sau khi xoay nửa vòng, hãy đảm bảo rằng ngọn tóc hướng về phía sau đầu.
- b) Nghiêng phần thân máy chính 10° về phía sau đầu.

4 Giữ máy duỗi tóc ở vị trí xoay một nửa, trượt máy thẳng xuống ngọn tóc trong khi vẫn kẹp lọn tóc.

- Di chuyển máy duỗi tóc ở tốc độ chậm (chậm hơn tốc độ chải tóc bình thường).



■ Tốc độ khuyên dùng (từ chân tóc tới ngọn tóc)

Độ dài tóc/ Mức nhiệt độ	140 - 200	230
Trung bình	Khoảng 3 giây	Khoảng 2 giây
Dài vừa	Khoảng 4 - 5 giây	Khoảng 3 - 4 giây
Dài	Khoảng 7 - 8 giây	Khoảng 5 - 6 giây

- Khi sử dụng máy duỗi tóc với nhiệt độ đặt ở mức 230, đừng dùng lâu hơn thời gian nêu trên.
- Để làm tóc xoăn rõ nét hơn, xoay phần thân máy chính đủ một vòng (360°) và trượt xuống các ngọn tóc.
- Để làm xoăn hiệu quả, di chuyển chậm máy duỗi tóc ở cùng một tốc độ trong khi vẫn kẹp một lọn tóc nhỏ.
- Dùng tay cầm chân tóc đã làm xoăn. Sau đó di chuyển lên và xuống. Thao tác này sẽ tạo ra độ xoăn rõ nét hơn.
- Dùng gỡ rối tóc đã làm xoăn cho tới khi tóc nguội.
- Sau khi làm xoăn, dùng kem hoặc sáp v.v. để tạo kiểu tóc.

Làm phồng

- Lắp phụ kiện làm phồng.

1 Kẹp một lọn tóc ở nơi bạn muốn làm phồng.

- Mỗi lọn tóc phải dày khoảng 2 cm và rộng 5 cm.

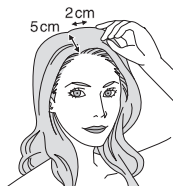

2 Đảm bảo sắp xếp tóc hợp lý, kéo lọn tóc theo hướng vuông góc với da đầu.



3 Kẹp ở chân tóc.



4 Trong khi xoay thân máy chính, hãy di chuyển lên đỉnh đầu khoảng 10 cm rồi thả ra. (Không di chuyển máy duỗi tóc đến ngọn tóc.)



Sau khi sử dụng

1 Nhấn và giữ Công tắc nguồn khoảng 1 giây để tắt máy duỗi tóc.

2 Rút phích cắm khỏi ổ cắm gia dụng.

► Ghi chú

- Thiết bị này sẽ tự động tắt sau 60 phút kể từ khi bắt đầu sử dụng. Nguồn sẽ tắt ngay cả khi bạn đang sử dụng thiết bị này. Vì vậy, trong trường hợp này, hãy bật lại nguồn một lần nữa.

Sau khi sử dụng, thiết bị này sẽ tự động tắt sau 60 phút ngay cả khi bạn quên tắt nguồn.

Bảo quản

Lau sạch máy duỗi tóc hoặc phụ kiện sau khi đã làm mát và tháo phích cắm khỏi ổ điện gia dụng.

- Khi máy duỗi tóc bị bẩn hoặc sản phẩm tạo kiểu, v.v. dây vào máy, vui lòng ngâm một miếng giẻ vào nước xà phòng, vắt nước rồi lau sạch thiết bị.

► Ghi chú

- Không sử dụng cùn, chất làm sạch sơn móng hoặc chất tẩy rửa (xà phòng rửa tay dạng lỏng, v.v). Làm như vậy có thể khiến bề mặt máy duỗi tóc bị nứt hoặc mất màu.
- Không để các sản phẩm hay mỹ phẩm dưỡng tóc dính vào thiết bị. Làm như vậy có thể gây nứt hoặc làm mất màu do biến dạng phần nhựa.

Thông số kỹ thuật

Nguồn điện	100 - 130 V ~ 50 - 60 Hz	220 - 240 V ~ 50 - 60 Hz
Mức tiêu thụ điện	45 W	
Nhiệt độ là	Khoảng 140 °C đến 230 °C	

Sản phẩm này chỉ dành để sử dụng trong gia đình.

Xử lý sự cố

Sự cố	Nguyên nhân phỏng đoán	Hành động
Sau khi nhấn Công tắc nguồn, Màn hình LED mức nhiệt độ không nhấp nháy.	▶ Thời lượng nhấn Công tắc nguồn không đủ.	▶ Nhấn và giữ Công tắc nguồn khoảng 1 giây để bật máy duỗi tóc.
Nhiệt độ không thay đổi mặc dù đã nhấn Công tắc điều chỉnh mức nhiệt độ.	▶ Công tắc điều chỉnh mức nhiệt độ đã bị khóa.	▶ Nhấn công tắc điều chỉnh mức nhiệt độ “-” 2 lần.
Trong khi sử dụng, thiết bị có mùi khét.	▶ Bụi bẩn, v.v., dính vào Bàn là.	▶ Lau sạch Bàn là để loại bỏ mọi bụi bẩn.
Đôi khi, nguồn sẽ tắt nếu Dây nguồn bị cong hoặc xoắn.		Dừng sử dụng ngay.
Tất cả Màn hình LED mức nhiệt độ đều nhấp nháy.		
Sẽ mất thời gian để đạt được nhiệt độ làm việc.	▶ Thời gian để đạt được nhiệt độ làm việc (khoảng 100 °C) là khác nhau tùy theo khu vực. 100 - 130 V: khoảng 45 giây 220 - 240 V: khoảng 15 giây	

Nếu không khắc phục được sự cố, hãy liên hệ với cửa hàng nơi bạn mua thiết bị đó hoặc trung tâm dịch vụ được Panasonic ủy quyền để sửa chữa.

Petunjuk Pengoperasian
Pelurus Rambut Multi-Gaya (Rumah Tangga)
Model Nomor EH-HV52

Isi

Petunjuk keselamatan	60	Setelah Penggunaan	71
Pengenalan alat	64	Perawatan.....	71
Kiat untuk mendapatkan hasil penataan terbaik	66	Spesifikasi.....	71
Sebelum Penggunaan	67	Pemecahan masalah	72
Menggunakan pelurus rambut	68		

Terima kasih telah membeli produk Panasonic ini.

Sebelum mengoperasikan unit ini, harap baca seluruh petunjuk dan simpan petunjuk ini untuk digunakan kembali sewaktu-waktu.

Petunjuk keselamatan

Untuk mencegah kecelakaan yang mengakibatkan cedera badan, meninggal dunia, sengatan listrik, kebakaran, dan kerusakan pada harta benda, selalu patuhi peringatan untuk keselamatan berikut.

Keterangan simbol

Simbol berikut ini digunakan untuk menggolongkan dan menjelaskan tingkat bahaya, cedera badan, dan kerusakan properti yang ditimbulkan apabila tanda petunjuk diabaikan dan penggunaan yang tidak semestinya dilakukan.



PERINGATAN

Menunjukkan potensi bahaya yang dapat berakibat pada cedera parah atau kematian.



PERHATIAN

Menunjukkan bahaya yang dapat berakibat pada cedera atau kerusakan harta benda ringan.

Simbol berikut ini digunakan untuk menggolongkan dan menggambarkan jenis petunjuk yang harus diikuti.



Simbol ini digunakan untuk memberi tahu pengguna mengenai prosedur pengoperasian tertentu yang tidak boleh dilakukan.



Simbol ini digunakan untuk memberi tahu pengguna mengenai prosedur pengoperasian tertentu yang harus diikuti untuk mengoperasikan alat ini secara aman.

Ilustrasi dalam “Petunjuk keselamatan” dapat berbeda dengan produk sebenarnya.



PERINGATAN



Jangan simpan dalam jangkauan anak-anak atau balita. Jangan biarkan mereka menggunakan alat ini.

- Jika diabaikan dapat menyebabkan luka bakar, sengatan listrik, atau cedera.



Jangan memodifikasi, membongkar, atau memperbaiki.

- Jika diabaikan dapat memicu api atau cedera akibat pengoperasian yang tidak normal. Hubungi pusat servis resmi untuk perbaikan.



Jangan gunakan dengan stopkontak atau kabel melebihi nilai daya yang ditetapkan.

- Daya berlebih karena menyambungkan terlalu banyak konektor ke satu stopkontak dapat mengakibatkan kebakaran atau kepanasan.



Jangan merusak kabel atau steker. Jangan merusak, memodifikasi, atau secara paksa menekuk, menarik, atau memilin kabel. Selain itu, jangan meletakkan benda berat di atas kabel atau menghimpit kabel.

- Jika dilakukan dapat mengakibatkan sengatan listrik, luka bakar, atau kebakaran karena hubung singkat.



Jangan gunakan dengan kabel dibundel.

- Jika diabaikan dapat mengakibatkan kebakaran atau sengatan listrik.



Jangan membelitkan kabel pada badan alat saat menyimpan.

- Jika dilakukan dapat menyebabkan kawat di dalam kabel terputus ketika dialiri arus listrik, dan akan terjadi hubung singkat yang bisa mengakibatkan sengatan listrik, luka bakar, atau kebakaran.

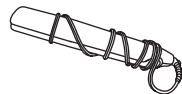

Jangan gunakan bila steker atau kabel rusak (retakan kecil, kabel dalam terlihat, dsb.) atau panas.

- Jika diabaikan dapat mengakibatkan luka bakar, sengatan listrik, atau kebakaran karena hubung singkat.



PERINGATAN

 **Jangan gunakan alat jika konektornya terpasang longgar di dalam stopkontak.**

- Jika diabaikan dapat mengakibatkan luka bakar, sengatan listrik, atau kebakaran karena hubung singkat.

 **Jangan menghubungkan atau melepaskan konektor ke stopkontak dengan tangan basah.**

- Jika diabaikan dapat mengakibatkan tersengat listrik atau cedera.

 **Jangan gunakan dengan tangan basah.**

- Jika diabaikan dapat menyebabkan sengatan listrik atau kebakaran karena hubungan pendek.

 **Jangan tinggalkan alat yang terhubung ke stopkontak atau selagi Plat Besi masih panas sehabis digunakan.**

- Jika diabaikan dapat mengakibatkan kebakaran, terbakar, atau merusak warna atau bentuk benda di dekatnya.

 **Jangan letakkan alat di kamar mandi atau di ruangan yang sangat lembap. Selain itu, jangan letakkan di tempat yang mudah terkena tumpahan air (seperti di atas kotak riasan).**

- Jika dilakukan dapat mengakibatkan sengatan listrik atau kebakaran.

 **Jangan gunakan alat di dekat bahan yang mudah terbakar (seperti alkohol, bensin, tiner, semprotan, produk perawatan rambut, penghilang cat kuku).**

- Jika diabaikan dapat mengakibatkan ledakan atau kebakaran.

 **Jangan menyemprotkan pengeras rambut (hair spray) atau produk rambut yang mengandung bahan mudah terbakar ke badan alat atau rambut saat menggunakan alat.**

- Jika diabaikan dapat menyebabkan kebakaran, sengatan listrik, atau luka bakar.

**Jangan rendam alat ke dalam air.
Jangan gunakan alat ini di dekat air.**

-  **Jangan gunakan alat ini di dekat bak mandi, pancuran, bak cuci, atau wadah berisi air lainnya.**
- Tindakan demikian dapat mengakibatkan sengatan listrik atau kebakaran.



Simbol ini dengan tanda larangan berwarna merah pada alat berarti “**Jangan gunakan alat ini di dekat air**”.

Segera hentikan penggunaan dan cabut steker jika terdapat ketidaknormalan atau gangguan fungsi.

- Jika diabaikan dapat menyebabkan kebakaran, sengatan listrik, atau cedera.

 **<Masalah ketidaknormalan atau gangguan fungsi>**

- **Bodi utama kadang-kadang berhenti sendiri, atau kabel atau konektor panasnya tidak normal.**
- **Bodi utama berubah bentuk atau tercium bau terbakar.**
- Segera bawa ke pusat servis resmi untuk pemeriksaan atau perbaikan.

Masukkan konektor seluruhnya.

Selalu pastikan bahwa alat dioperasikan pada sumber listrik yang memiliki tegangan sesuai dengan yang tertera pada alat.

-  - Jika diabaikan dapat menyebabkan kebakaran atau sengatan listrik



PERINGATAN

Bersihkan konektor secara teratur untuk mencegah akumulasi debu.



- Jika diabaikan dapat mengakibatkan kebakaran karena kerusakan insulasi oleh kelembapan. Cabut steker dan seka dengan kain kering.

Setelah menggunakan alat di kamar mandi, cabut konektornya karena di dekat air ada risiko bahaya meski alat sudah dimatikan.



- Jika diabaikan dapat mengakibatkan kecelakaan atau cedera.

Untuk perlindungan tambahan, perangkat arus sisa (RCD/*residual current device*) yang memiliki nilai arus pengoperasian residu maksimum 30 mA disarankan untuk dipasang dalam sirkuit listrik di kamar mandi. Pastikan hal ini dengan instalatur listrik Anda.



- Jika diabaikan dapat mengakibatkan kecelakaan atau cedera.

Alat ini tidak untuk digunakan oleh orang (termasuk anak-anak) dengan keterbatasan kemampuan fisik, indera, dan mental, atau kurang pengalaman dan pengetahuan, kecuali telah diberi arahan atau petunjuk cara menggunakan alat oleh orang yang bertanggung jawab atas keselamatan mereka. Anak-anak harus diawasi agar tidak bermain dengan alat ini.



- Jika diabaikan dapat mengakibatkan kecelakaan atau cedera.

Jika kabel suplai rusak, penggantian kabel harus dilakukan oleh produsen, agen servis resmi, atau orang yang berkompeten untuk menghindari bahaya.



- Jika diabaikan dapat mengakibatkan kecelakaan atau cedera.



PERHATIAN

Jangan simpan atau gunakan kabel dalam kondisi terpilin.



- Jika dilakukan dapat menyebabkan kawat di dalam kabel terputus ketika dialiri arus listrik, dan akan terjadi hubung singkat yang bisa mengakibatkan sengatan listrik atau kebakaran.

Jangan menjatuhkan atau mengguncang alat.



- Jika diabaikan dapat mengakibatkan sengatan listrik atau menimbulkan percikan api.

Jangan digunakan pada bayi.



- Jika diabaikan dapat mengakibatkan luka bakar.

Jangan sentuh area arsir ketika sedang atau sehabis menggunakan karena area tersebut panas.

- Jika diabaikan dapat mengakibatkan luka bakar.

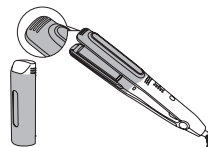

Jangan biarkan bagian panas menyentuh kulit (telinga, dahi, leher, dll.).



- Jika diabaikan dapat mengakibatkan luka bakar.

Jangan gunakan alat dengan cairan pengeriting permanen yang dipakaikan ke rambut.



- Jika diabaikan dapat mengakibatkan masalah rambut atau kulit.

Jangan gunakan alat untuk tujuan selain dari perawatan rambut Anda sendiri. (Jangan gunakan pada binatang piaraan, dll.)



- Jika diabaikan dapat mengakibatkan luka bakar.



PERHATIAN



Jangan menggunakan perangkat pada bundel rambut yang sama lebih dari 2 kali.

- Melakukan ini bisa membakar atau merusak rambut Anda.

Cabut steker dari stopkontak rumah setelah digunakan.



- Jika tidak, dapat menyebabkan kejutan listrik atau kebakaran akibat kebocoran listrik karena rusaknya insulasi.

Saat menggunakannya, berhati-hatilah supaya tangan atau jari Anda tidak terjebak dalam area yang diarsir.



- Jika diabaikan dapat mengakibatkan cedera.

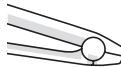

Cabut steker dengan memegang badan steker, bukan dengan menarik kabelnya.



- Tindakan sebaliknya dapat menyebabkan kabel putus, dan bisa menyebabkan luka bakar, sengatan listrik, atau kebakaran karena korsleting.

Geser perangkat ke bawah pada keseluruhan panjang rambut tanpa berhenti.

Gunakan perangkat hanya pada rambut yang bersih, kering, dan bebas kusut.



Suhu penggunaan yang dianjurkan tergantung pada masing-masing jenis kondisi rambut. (lihat halaman 67)

- Melakukan sebaliknya bisa membakar atau merusak rambut Anda.



Berhati-hatilah terhadap suhu tinggi alat tambahan saat menggunakan atau setelah penggunaan.

- Jika diabaikan dapat mengakibatkan luka bakar.

Selalu tempatkan alat pada permukaan yang tahan panas, stabil, dan datar.



- Jika diabaikan dapat mengakibatkan kebakaran, luka bakar, atau merusak warna atau bentuk benda di sekitarnya.

► Perhatian

- Penataan hanya dapat bertahan 1 hari. Rambut akan kembali ke keadaan normal setelah keramas.
- Efektivitas pelurusan rambut dapat berbeda-beda pada orang yang berbeda.
- Beberapa jenis wig dan sambungan rambut akan menjadi lemah oleh panas dan dapat berubah bentuk atau mengalami kerusakan. Jangan gunakan alat ini pada benda-benda demikian.

Pengenalan alat

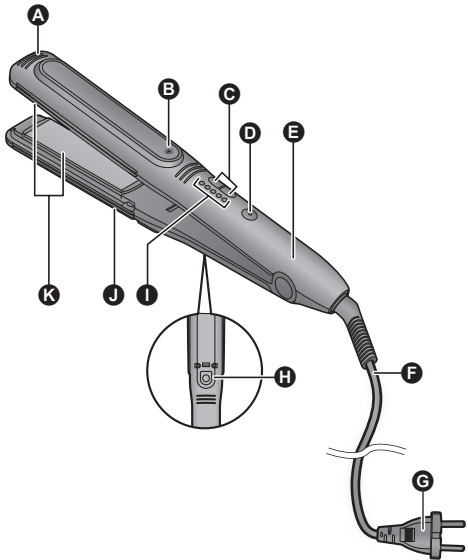

- A** Ujung Pegangan
- B** Lampu Penerang
- C** Sakelar Penyesuai Tingkat Suhu
- D** Sakelar Daya [0/1]
- E** Pegangan
- F** Kabel
- G** Steker
(Bentuk konektor berbeda-beda tergantung negara.)
- H** Tombol Tekan
- I** Tampilan Tingkat Suhu LED
- J** Plat Pres
- K** Plat Besi
Plat Besi (sisi Pegangan) bergerak ke bawah sedikit dengan ditekan.

Alat pelengkap

- L** Keriting Sedang
- M** Keriting Besar
- N** Keriting Ekstra Besar
- O** Volumizer
- P** Pelurus Rambut



Mengatur suhu dan indikasi Tampilan

■ Menetapkan suhu

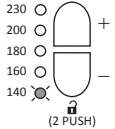
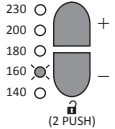
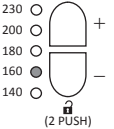
Situasi	Hidupkan sakelar	Pilih suhu	Ketika suhu yang dipilih tercapai
Tindakan	Tekan Sakelar Daya.	<ul style="list-style-type: none"> • Tekan Sakelar Penyesuai Tingkat Suhu. • Suhu dinaikkan dengan menggunakan “+” dan diturunkan dengan menggunakan “-” pada Sakelar Penyesuaian Tingkat Suhu. 	-
Tampilan	 <p>Tampilan Tingkat Suhu LED untuk 140 kedepan.</p>	 <p>Tampilan Tingkat Suhu LED yang dipilih berkedip.</p>	 <p>Tampilan Tingkat Suhu LED yang dipilih menyala.</p>

■ Kunci suhu otomatis

Untuk mencegah perubahan suhu yang tidak disengaja, Sakelar Penyesuai Tingkat Suhu secara otomatis akan terkunci jika tidak ada Sakelar Penyesuai Tingkat Suhu yang ditekan selama 5 detik.

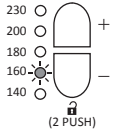
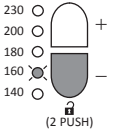
Situasi	Ketika ada Sakelar Penyesuaian Tingkat Suhu ditekan sewaktu dikunci	Buka kunci
Tindakan	-	Tekan Sakelar Penyesuaian Tingkat Suhu “-” 2 kali.
Tampilan	 <p>Tampilan Tingkat Suhu LED yang dipilih berkedip 3 kali per detik.</p>	 <p>Tampilan Tingkat Suhu LED yang dipilih berkedip selama 5 detik, dan suhu dapat dipilih.</p>

• Jangan gunakan pelurus rambut jika semua lampunya berkedip.



Kiat untuk mendapatkan hasil penataan terbaik

1 Sisir rambut Anda untuk memastikannya jatuh ke arah yang sama.

2 Bundel dan jepit untuk menahan rambut Anda dengan urutan seperti yang diperlihatkan dalam ilustrasi.

- Jika rambut Anda tebal, pisahkan rambut menjadi bagian-bagian sehingga akan mempermudah menatapnya.

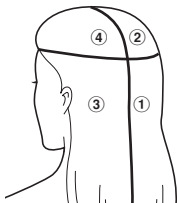

3 Lakukan latihan tanpa menghidupkan alat.

- Lakukan latihan tanpa menghidupkan alat sampai Anda terbiasa menggunakan pelurus rambut ini.

Urutan penataan rambut

Mulai lakukan penataan rambut dari bawah di bagian belakang kepala dengan urutan ① ke ② dan ③ ke ④.

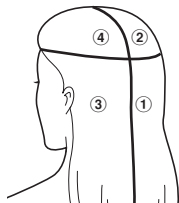

Jenis rambut dan panduan penataan

Efek penataan rambut dapat berbeda pada masing-masing individu tergantung kekeritingan dan jenis rambut.

Rambut yang sulit ditata

Rambut kasar, rambut kusut

Produk pelurus rambut

- Jangan gunakan pelurus rambut pada rambut yang baru dipakaikan cairan pelurus tahan lama. Jika diabaikan dapat merusak rambut. (Pelurus rambut dapat digunakan 3-4 hari setelah pemakaian cairan pelurus tahan lama. Pelurus rambut dapat juga digunakan 3-4 hari setelah perawatan rambut di salon.)

Produk pewarna

- Bahan pewarna rambut menyebabkan stres pada rambut. Setelah pewarnaan rambut, tunggu 2 atau 3 hari sebelum menggunakan pelurus rambut. Jika menggunakan pewarna temporer, bilas dan keringkan rambut sebelum menggunakan pelurus rambut.
- Biarkan rambut beberapa lama agar warna menetap. Bahan pewarna temporer dapat mengotori pelurus rambut jika tidak segera dibersihkan seluruhnya. Lagi pula, rambut tidak dapat diluruskan saat basah.

Sebelum Penggunaan

Memasang dan melepas alat pelengkap

■ Memasang

1 Pegang alat tambahan di ujung seperti pada gambar.

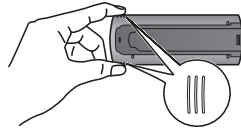

2 Tekan alat tambahan sepanjang alur pada sisi Tombol Tekan sampai terdengar bunyi klik.

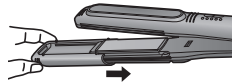

■ Melepaskan

Tekan Tombol Tekan, dan tarik alat tambahan sambil memegangnya seperti pada gambar.

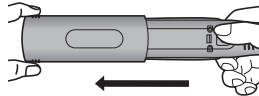
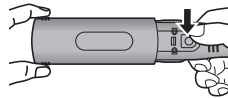

► Perhatian

- Jangan menyentuh bagian panas seperti Plat Besi ketika memasang atau melepaskan alat pelengkap.

Memanaskan Plat Besi

- 1** Colokkan steker ke stopkontak.
- 2** Tekan dan tahan Sakelar Daya untuk menghidupkan pelurus rambut. (lihat halaman 65)
 - Lampu Penerang menyala.
- 3** Tetapkan suhu dengan menggunakan Sakelar Penyesuai Tingkat Suhu sesuai dengan jenis dan kondisi rambut Anda.
 - Ketika Anda menggunakan pelurus rambut untuk pertama kalinya, pastikan untuk menetapkan tingkat suhu ke 140.

Indikator	Suhu	Jenis rambut	Kondisi Rambut
230 ○	Sekitar 230 °C	Tebal	Tidak terlalu rusak
200 ○	Sekitar 200 °C	↑	↑
180 ○	Sekitar 180 °C	↓	↓
160 ○	Sekitar 160 °C	Halus	Rusak
140 ○	Sekitar 140 °C		

- Pastikan bahwa Tampilan Tingkat Suhu LED telah berubah.

► Perhatian

- Tingkat suhu lebih dari 200 itu tinggi dan dapat merusak rambut Anda. Kami menganjurkan agar Anda menghindari penggunaan berkepanjangan yang terus-menerus pada tingkat ini, dan hanya menggunakannya jika rambut Anda berada dalam kondisi yang sesuai.
- Setelah dihidupkan, pelurus rambut mencapai suhu pengoperasian (sekitar 100 °C) setelah sekitar 15 detik. Waktu yang dibutuhkan untuk mencapai suhu operasi dapat berbeda-beda tergantung pada lingkungan penggunaan.

Menggunakan pelurus rambut

Sebelum menggunakan, pastikan bahwa Tampilan Tingkat Suhu LED telah berhenti berkedip dan telah menyala.

Pelurusan rambut

- Gunakan pelurus rambut tanpa alat pelengkap.
- Jika Anda ingin sepenuhnya meluruskan rambut Anda lebih jauh ke arah ujung, gunakan dengan Pelurus rambut terpasang.

1 Pegang segelung rambut dengan lebar sekitar 5 cm.

- Jangan mengambil terlalu banyak rambut karena dapat menyulitkan dalam meluruskan rambut.

2 Jepit gelungan rambut tersebut dengan Plat Pres menghadap ke arah dalam.

- Jepit gelungan rambut di tengah Plat Besi.

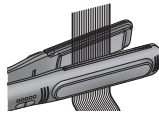

3 Dengan rambut dijepit, gerakkan pelurus rambut lurus ke arah ujung rambut.

- Gerakkan pelurus rambut dengan perlahan (lebih lambat daripada penyisiran biasa).
- Gunakan kedua tangan dan tahan Ujung Plat Pres untuk meluruskan rambut keriting. Jangan menggunakan tenaga berlebihan karena tindakan demikian dapat menimbulkan ketegangan pada ujung rambut.
- Setelah meluruskan, tata rambut Anda menggunakan krim rambut, wax, dll.

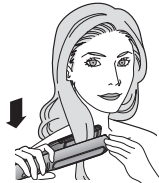

Mengeriting

- Pilih alat pelengkap yang ingin Anda gunakan dan pasang pada bodi utama.

1 Pegang segelung rambut dengan lebar sekitar 3 cm.

- Jangan mengambil terlalu banyak rambut karena dapat menyulitkan dalam menata rambut.

2 Untuk keriting ke dalam, jepit rambut dengan alat pelengkap menghadap ke arah dalam.



Untuk keriting ke luar, jepit rambut dengan alat pelengkap menghadap ke arah luar.



- Jepit gelungan rambut di tengah Plat Besi.
- Jepit rambut tepat di atas titik di tempat Anda ingin membuat keriting.

3 Setelah menjepit gelungan rambut, putar bodi utama alat dengan membentuk sudut hingga mencapai sedikit lebih dari separuh putaran (180°).

- Untuk keriting ke dalam, putar bodi utama ke arah wajah Anda.

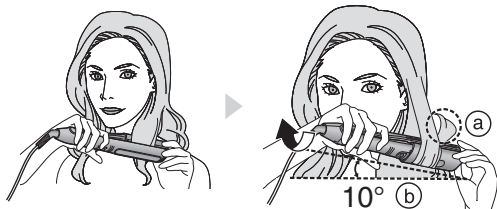

- Untuk keriting ke luar, putar bodi utama ke arah luar.

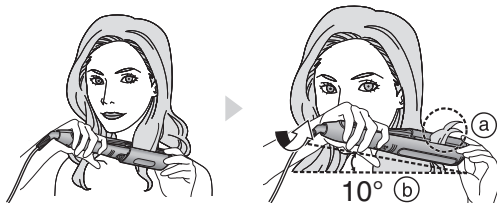

- a Setelah separuh putaran, pastikan bahwa ujung rambut menggulung ke arah belakang kepala.
- b Miringkan bodi utama 10° ke arah bagian belakang kepala.

4 Dengan menjaga pelurus rambut dalam posisi setengah-terputar, geser pelurus rambut lurus ke bawah ke arah ujung rambut sambil menjepit bundel rambut.

- Gerakkan pelurus rambut dengan perlahan (lebih lambat daripada penyisiran biasa).



■ Kecepatan yang disarankan (dari kulit kepala ke ujung rambut)

Panjang rambut/ Tingkat suhu	140 - 200	230
Sedang	Sekitar 3 det.	Sekitar 2 det.
Semi-panjang	Sekitar 4 - 5 det.	Sekitar 3 - 4 det.
Panjang	Sekitar 7 - 8 det.	Sekitar 5 - 6 det.

- Ketika menggunakan pelurus rambut dengan tingkat suhu diatur ke 230, jangan melampaui waktu yang disebutkan di atas.
- Untuk keriting yang lebih ikal, buat putaran penuh (360°) bodi utama dan geser ke arah ujung rambut.
- Untuk keriting yang banyak, gerakkan pelurus rambut perlahan dengan kecepatan yang sama sambil menjepit sebundel kecil rambut.
- Genggam akar rambut yang sudah dikeriting dengan tangan. Lalu gerakkan naik dan turun. Ini akan memberi hasil keriting yang lebih ikal. Jangan uraikan keriting yang sudah selesai sampai rambut dingin.
- Setelah mengeriting, tata rambut Anda menggunakan krim rambut, wax, dll.

Menambahkan volume

- Pasang Volumizer.

1 Jepit segelung rambut di bagian tempat Anda ingin menambah volume.

- Setiap gelung rambut harus sekitar 2 cm (tebal) x 5 cm (lebar).



2 Sambil memastikan bahwa rambut diatur dengan baik, tarik gelung rambut itu ke arah tegak lurus terhadap kulit kepala.



3 Jepit rambut di akarnya.

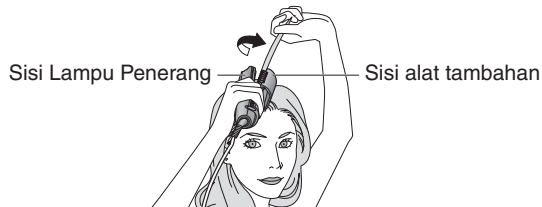

4 Sementara memutar bodi utama, gerakkan pelurus rambut ke arah bagian atas kepala sekitar 10 cm dan lepaskan. (Jangan gerakkan pelurus rambut ke ujung rambut.)



Setelah Penggunaan

1 Tekan dan tahan Sakelar Daya selama sekitar 1 detik untuk mematikan pelurus rambut.

2 Cabut steker dari stopkontak.

► Perhatian

- Unit ini akan secara otomatis mati setelah 60 menit berlalu sejak dimulainya penggunaan. Aliran dayanya akan mati meskipun Anda sedang menggunakan unit ini, jadi bila ini terjadi, hidupkan kembali dayanya. Setelah menggunakan unit ini, meskipun Anda lupa untuk mematikan dayanya, setelah 60 menit berlalu, unit ini akan secara otomatis mati.

Perawatan

Bersihkan pelurus rambut atau alat pelengkap setelah menjadi dingin dan dengan steker dicabut dari stopkontak rumah.

- Bila pelurus rambut ini menjadi kotor atau produk penataan rambut dll. menempel pada unit, rendam lap dalam air bersabun, peras, dan usapkan ke unit hingga bersih.

► Perhatian

- Jangan gunakan alkohol, pembersih cat kuku, atau detergen (sabun tangan cair, dsb.). Tindakan demikian dapat membuat permukaan pelurus rambut retak atau berubah warna.
- Jangan letakkan alat bersama dengan produk perawatan rambut atau kosmetik masih menempel padanya. Tindakan demikian dapat mengakibatkan malfungsi atau keretakan atau perubahan warna komponen karena penurunan kualitas plastik.

Spesifikasi

Sumber listrik	100 - 130 V ~ 50 - 60 Hz	220 - 240 V ~ 50 - 60 Hz
Konsumsi listrik	45 W	
Suhu besi	Sekitar 140 °C sampai 230 °C	

Produk ini dimaksudkan untuk penggunaan rumah tangga saja.

Pemecahan masalah

Masalah	Kemungkinan penyebab	Tindakan
Setelah Sakelar Daya ditekan, Tampilan Tingkat Suhu LED tidak berkedip.	▶ Lamanya waktu Anda menekan Sakelar Daya tidak cukup.	▶ Tekan dan tahan Sakelar Daya selama sekitar 1 detik untuk menghidupkan pelurus rambut.
Suhu tidak berubah meskipun Sakelar Penyesuai Tingkat Suhu ditekan.	▶ Sakelar Penyesuai Tingkat Suhu telah terkunci.	▶ Tekan Sakelar Penyesuai Tingkat Suhu “-” 2 kali.
Selama digunakan, unit mengeluarkan bau terbakar.	▶ Debu dll. menempel pada Plat Besi.	▶ Bersihkan Plat Besi untuk membuang semua yang menempel.
Jika Kabel listriknya tertekuk atau terpuntir, kadang-kadang aliran daya akan mati.		▶ Segera hentikan penggunaan.
Semua Tampilan Tingkat Suhu LED berkedip.		
Dibutuhkan waktu untuk mencapai suhu pengoperasian.	▶ Waktu untuk mencapai suhu pengoperasian (sekitar 100 °C) berbeda-beda tergantung areanya. 100 - 130 V: sekitar 45 detik 220 - 240 V: sekitar 15 detik	

Jika masalah tidak teratasi, hubungi toko tempat Anda membeli unit atau pusat servis resmi Panasonic untuk perbaikan.

Panasonic Corporation
<http://www.panasonic.com>
© Panasonic Corporation 2019