

Panasonic®

Operating Instructions (Household) Straight & Curl Straightener

Model No. EH-HV11

English.....	3
中文.....	15
ไทย.....	27
Tiếng Việt	39
Bahasa Indonesia	51

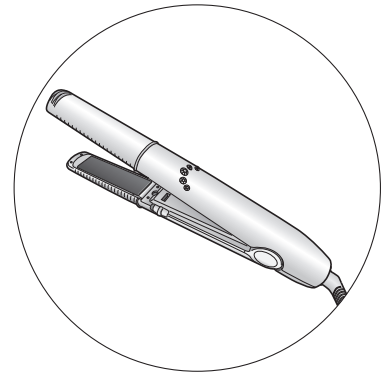

Operating Instructions (Household) Straight & Curl Straightener

Model No. EH-HV11

Contents

Safety precautions.....	4	After Use.....	12
Parts identification	8	Maintenance.....	12
Tips for best styling results.....	9	Troubleshooting	13
Before Use.....	10	Specifications	13
Using the straightener	10		

Thank you for purchasing this Panasonic product.

Before operating this unit, please read these instructions completely and save them for future use.

Safety precautions

To reduce the risk of injury, loss of life, electric shock, fire, and damage to property, always observe the following safety precautions.

Explanation of symbols

The following symbols are used to classify and describe the level of hazard, injury, and property damage caused when the denotation is disregarded and improper use is performed.



WARNING

Denotes a potential hazard that could result in serious injury or death.



CAUTION

Denotes a hazard that could result in minor injury or property damage.

The following symbols are used to classify and describe the type of instructions to be observed.



This symbol is used to alert users to a specific operating procedure that must not be performed.



This symbol is used to alert users to a specific operating procedure that must be followed in order to operate the unit safely.

Illustrations in "Safety precautions" may vary from the actual product.



WARNING



Do not store within the reach of children or infants. Do not let them use the appliance.

- Doing so may cause burn, electric shock, or injury.



Never modify, disassemble, or repair.

- Doing so may cause ignition or injury due to abnormal operation.

Contact an authorized service center for repair.



Do not use in a way exceeding the rating of the household outlet or the wiring.

- Exceeding the rating by connecting too many plugs to one household outlet may cause fire due to overheating.



Do not damage the cord or plug.

Do not damage, modify, or forcibly bend, pull, or twist the cord.

Also, do not place anything heavy on or pinch the cord.

- Doing so may cause electric shock, burn or fire due to a short circuit.



Do not use with the cord bundled.

- Doing so may cause fire or electric shock.



Do not wrap the cord around the main body when storing.

- Doing so may cause the wire in the cord to break with the load, and may cause electric shock, burn or fire due to a short circuit.

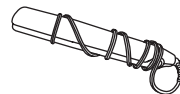

Do not use when the plug or cord is damaged (small cracks, inner wires visible, etc.) or hot.

- Doing so may cause burn, electric shock, or fire due to a short circuit.



WARNING



Never use the appliance if the plug fits loosely in a household outlet.

- Doing so may cause burn, electric shock, or fire due to a short circuit.



Do not connect or disconnect the plug to a household outlet with a wet hand.

- Doing so may cause electric shock or injury.



Do not use the appliance with a wet hand.

- Doing so may cause electric shock or fire due to a short circuit.



Do not leave the appliance unattended with the power connected or after use while the Iron Plate is still hot.

- Doing so may cause fire, burn, or discoloration or deformation of objects nearby.



Do not store the appliance in a bathroom or location with high humidity. Also, do not place in a location where water may spill (such as top of a vanity).

- Doing so may cause electric shock or fire.



Do not use in proximity of flammable materials (such as alcohol, benzine, thinner, spray, hair care product, nail polish remover).

- Doing so may cause an explosion or fire.



Do not apply hair spray or flammable hair product to the main body or hair while using the appliance.

- Doing so may cause fire, electric shock, or burn.



Do not immerse the appliance in water.

Do not use the appliance near water.

Do not use the appliance near bathtubs, showers, basins or other vessels containing water.

- Doing so may cause electric shock or fire.



This symbol with prohibition sign in red on the appliance means "Do not use this appliance near water".



Immediately stop using and remove the plug if there is any abnormality or malfunction.

- Failure to do so may cause fire, electric shock, or injury.

<Abnormality or malfunction cases>

• **The main body stops occasionally, or the cord or the plug is abnormally hot.**

• **The main body is deformed or smells of burning.**

- Immediately request inspection or repair at an authorized service center.



Fully insert the plug.

Always ensure the appliance is operated on an electric power source matched to the rated voltage indicated on the appliance.

- Failure to do so may cause fire or electric shock.

WARNING

Regularly clean the plug to prevent dust from accumulating.

-  - Failure to do so may cause fire due to insulation failure caused by humidity.
Disconnect the plug and wipe with a dry cloth.

When the appliance is used in a bathroom, unplug it after use since the proximity of water presents a hazard even when the appliance is switched off.

-  - Failure to do so may cause an accident or injury.

For additional protection, the installation of a residual current device (RCD) having a rated residual operating current not exceeding 30 mA is advisable in the electrical circuit supplying the bathroom. Ask your installer for advice.

-  - Failure to do so may cause an accident or injury.

This appliance is not intended for use by persons (including children) with reduced physical, sensory or mental capabilities, or lack of experience and knowledge, unless they have been given supervision or instruction concerning use of the appliance by a person responsible for their safety. Children should be supervised to ensure that they do not play with the appliance.

-  - Failure to do so may cause an accident or injury.

If the supply cord is damaged, it must be replaced by the manufacturer, its service agent, or similarly qualified persons in order to avoid a hazard.

-  - Failure to do so may cause an accident or injury.

CAUTION

Do not store or use the cord in a twisted state.

-  - Doing so may cause the wire in the cord to break with the load, leading to electric shock or fire due to a short circuit.

Do not drop or subject to shock.

-  - Doing so may cause electric shock or ignition.

Do not use on infants.

-  - Doing so may cause burn.

Do not touch the shaded areas when in use or right after use since they will be hot.

- Doing so may cause burn.

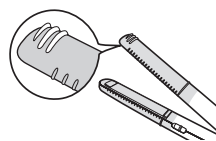

Do not let the heated section touch the skin (ears, forehead, neckline, etc.).

-  - Doing so may cause burn.

Do not use the appliance with permanent wave liquids applied to your hair.

-  - Doing so may cause hair or skin trouble.

Do not use the appliance for any purpose other than the care of your own hair. (Do not use on pets, etc.)

-  - Doing so may cause burn.



CAUTION



Do not use the appliance on the same bundle of hair for more than 2 times.

- Doing so may cause burn or damage your hair.



Do not touch the heated sections such as Iron Plates when attaching or removing the Storage Cap.

- Doing so may cause burn.



Do not turn ON the Power Switch if the Storage Cap is not fully removed.

- Doing so may cause burn.



Disconnect the plug from the household outlet after use.

- Failure to do so may cause electric shock or fire due to electrical leakage resulting from insulation deterioration.

During use, be careful not to catch your hands or fingers in the shaded areas.

- Failure to do so may cause injury.

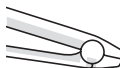

Disconnect the plug by holding onto it instead of pulling on the cord.

- Failure to do so may cause the wire in the cord to break, and may cause burn, electric shock, or fire due to a short circuit.



Slide the appliance down your hair without stopping.

Only use the appliance on clean, dry and tangle-free hair.

- Failure to do so may cause burn or damage your hair.



Always place the appliance on a heat-resistant, stable flat surface.

- Failure to do so may cause fire, burns or discoloration or deformation of surrounding objects.

► Notes

- Styling will hold for 1 day only.
Hair will return to its normal condition after shampoo.
- Not suitable for those with extremely fizzled or curly hair.
- Some types of wigs and hair extensions will be weakened by heat and may deform or deteriorate. Do not use the appliance on these items.

Parts identification

English

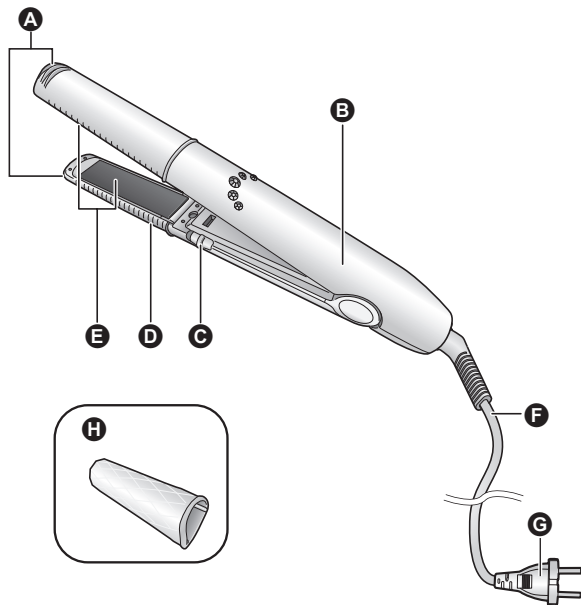

- A** Holding Tip
- B** Grip
- C** Power Switch [0/1]
- D** Press Plate
- E** Iron Plate
- F** Cord
- G** Plug

(The shape of the plug differs depending on the area.)

Attachment

- H** Storage Cap (Cap)



Tips for best styling results

1 Brush your hair to ensure it is lying in the same direction.

2 Bundle and pin to hold your hair in the order shown in the illustration.

- If you have thick hair, separating the hair into more blocks will make the styling easier.

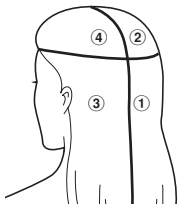

3 Practice with the power off.

- Please practice with the power off until you get used to it.

Styling order

Start styling from the bottom of the back of your head in the order of ① to ② and ③ to ④.

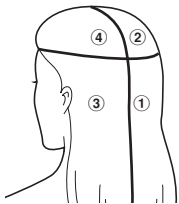

Hair types and styling guidelines

The hair styling effect may differ among individuals by the degree of curliness and hair type.

Hard-to-style hair

Coarse hair, Kinked hair

About hair-straightening products

- Do not use the straightener immediately after a home straight perm liquid is used. Doing so may damage your hair. (The straightener may be used 3-4 days after a straight perm liquid. The straightener may also be used 3-4 days after having your hair treated at a beauty parlor.)

About dyeing products

- Dyeing places great stress on the hair. After dyeing please wait for 2 or 3 days before using the straightener. If you use a temporary dye, wash it out and dry your hair before use.
- It takes some time after dyeing for the color to settle. In the case of the temporary dye, the dye can dirty the straightener if it is not fully washed out. Also, your hair cannot be straightened when it is wet.

Before Use

Heating the Iron Plate

1 Insert the plug into the household outlet.

2 Remove the Cap.

- Hold the tip of the Cap and pull it out.

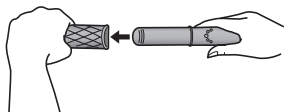

3 Slide the Power Switch to turn on the straightener.

- It will be ready in about 40 seconds for straightening hair.
- It will be ready in about 60 seconds for curling hair.
- Note that the time taken to reach operating temperature may vary depending on the operating environment.

► Notes

- Please use this product while keeping an eye on the condition of your hair to avoid damage, etc.
- Please be careful as your hair will be hot after using.

Using the straightener

Straightening

1 Hold a bundle of hair with a width of approximately 5 cm.

- Do not take much hair as it may be difficult to straighten your hair.



2 Clamp the bundle of hair with the Press Plate facing inwards.

- Clamp the bundle of hair in the center of the Iron Plate.



3 With the hair clamped, move the straightener straight toward the hair ends.

- Move the straightener slowly (at a speed slower than ordinary brushing).
- If you find the hair hard to straighten, slide the straightener while holding the Holding Tip.
- After straightening, style your hair using hair cream, wax, etc.

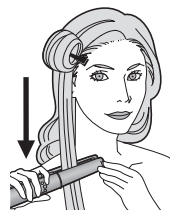

Curling

<For inward curls>

1 Hold a bundle of hair with a width of approximately 3 cm.

- Do not take much hair as it may be difficult to style your hair.



- Hold a bundle of hair in a square approximately 3 cm in width and 4 cm in length.

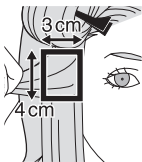

2 Tilt the main body 10° and clamp the bundle of hair.

- Clamp the bundle of hair in the center of the Iron Plate.
- Clamp the hair just above the point at which you want to make curls.
- Tilt the main body 10° towards the back-of-the-head.

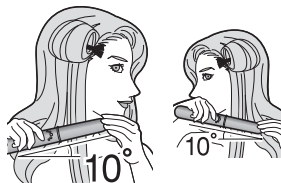

3 After clamping a bundle of hair, rotate the main body through an angle amounting to slightly more than a half-rotation (180°).

- Rotate the main body with both hands.
- Rotate the main body inwards.



- After the half-rotation, ensure that the hair tips protrude towards the back-of-the-head.



<For outward curls>

Rotate the main body outwards.

- The only difference is the direction in which you rotate the main body. Otherwise, follow the steps for inward curls.



4 Keeping the straightener in the half-rotated position, slide it straight down towards the hair ends while clamping the bundle of hair.

- Move the straightener slowly (at a speed slower than ordinary brushing).

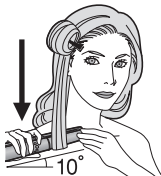

Recommended speeds (from scalp to hair ends)

Semi-long	Approx. 4 - 5 sec.
Long	Approx. 7 - 8 sec.

- For a more defined curl, make a full rotation (360°) of the main body and slide it towards the hair ends.
- For an effective curl, move the straightener slowly at a same speed while clamping a small bundle of hair.
- Grip the root of an already created curl with your hand. Then move it up and down. It will give you a more defined curl.
Do not detangle the finished curls until the hair cools down.
- After curling, style your hair using hair cream, wax, etc.



After Use

- 1 Slide the Power Switch to turn off the straightener.
- 2 Remove the plug from the household outlet.
- 3 Attach the Cap.

- Hold the tip of the Cap.
- Insert the Cap into the main body aligning the directions of the [▶][◀] marks.

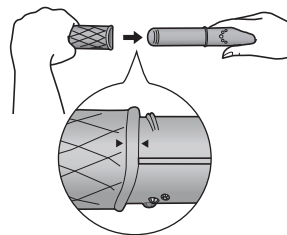

- If you carry in your bag, please put it in after the appliance has cooled down.

Maintenance

Clean the straightener or cap after it has cooled and with the plug removed from the household outlet.

- When the straightener or cap has become dirty or styling product, etc. have gotten onto it, please soak a rag in soapy water, wring it out, and wipe the unit clean.

► Notes

- Do not use alcohol, polish remover, or detergent (liquid hand soap, etc.).
Doing so may crack or discolor the surface of the straightener.
- Do not leave the appliance with hair care products or cosmetics still adhered on it.
Doing so may result in malfunction of part cracks or discoloration due to plastic deterioration.

Troubleshooting

Problem	Possible cause	Action
During use, the unit gives off a burning smell.	▶ Dust etc. are adhered to the Iron Plate. ▶	Clean the Iron Plate to remove any adherents.
The Iron Plate does not get hot.	▶ The cord is disconnected. ▶	Stop using immediately. Contact an authorized service center for repair.
The main body is partially deformed.	—————▶	

If problems still cannot be solved, contact the store where you purchased the unit or a service center authorized by Panasonic for repair.

Specifications

Power source	100 - 240 V~ 50 - 60 Hz
Power consumption	22 W
Iron temperature	Approx. 210 °C

This product is intended for household use only.

目錄

安全注意事項.....	16	使用後.....	24
各部件名稱.....	20	保養.....	24
最佳造型訣竅.....	21	疑難排解.....	25
使用前.....	22	規格.....	25
使用直髮捲燙器.....	22		

安全注意事項

為減少受傷、死亡、電擊、火災以及財物損失的風險，請務必遵守下列安全注意事項。

符號說明

下列符號用於分類和說明在忽視標誌及使用不當時，引起的危險、人身傷害及財物損失的等級。

 **警告** 表示可能導致重傷甚至死亡的潛在危險。

 **注意** 表示可能導致輕傷或財物損失的危險。

下列符號用於分類和說明需遵守的指示類型。

 此符號用於警告使用者不得進行某項特定的操作程序。

 此符號用於警告使用者，必須遵循某項特定的操作程序，才能安全地操作本產品。

「安全注意事項」中的圖示可能與實際產品不同。

警告

 切勿存放於兒童或幼童可觸及的地方。切勿讓兒童或幼童使用本產品。
- 否則可能會導致灼傷、觸電或受傷。

 切勿改造、拆解或維修本產品。
- 否則可能會因運轉異常而導致起火或受傷。
如需維修，請聯絡Panasonic直屬服務站。

 請勿以超出家用插座或電線額定值的方式使用本產品。
- 若在一個家用插座上連接太多插頭，以致於超出額定值，可能會因過熱而導致起火。

請勿損壞本產品的電源線或插頭。
請勿損壞、修改、用力彎折、拉扯或扭轉本產品的電源線。
 另外，請勿將重物放在電源線上，或是夾到電源線。
- 否則可能會因為短路而導致觸電、灼傷或起火。

 請勿將電源線捆成一束使用。
- 否則可能會導致起火或觸電。

存放時請勿將本產品的電源線纏繞在機身上。
 否則可能會導致電源線中的導線因負載而斷裂，並可能因短路而導致觸電、灼傷或起火。

 請勿在插頭或電源線受損（有小裂痕、內部導線外露等）或高溫時使用。
- 否則可能會因為短路而導致灼傷、觸電或起火。

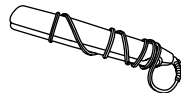



警告

 若插頭在家用插座中鬆動而不牢固，切勿使用本產品。
- 否則可能會因為短路而導致灼傷、觸電或起火。

 請勿用濕手將插頭插入家用插座或從插座上拔下。
- 否則可能會導致觸電或受傷。

 切勿以濕手使用本產品。
- 否則可能會因為短路而導致觸電或起火。

 連接電源時，以及使用後燙板溫度仍然很高時，請勿將本產品遺留在無人看管的地方。
- 否則可能會導致起火、灼傷或是附近的物品褪色或變形。

 請勿將本產品存放在浴室或是濕度較高的地方。另外，請勿將本產品放在可能被水濺到的地方（比如洗手台上）。
- 否則可能會導致觸電或起火。

 請勿在可燃性物質（比如酒精、揮發油、稀釋劑、噴霧劑、頭髮護理用品、卸甲液）附近使用本產品。
- 否則可能會導致爆炸或起火。

 使用本產品時，請勿在機身或頭髮上噴灑髮膠噴霧或可燃性美髮產品。
- 否則可能會導致起火、觸電或灼傷。

請勿將本產品浸入水中。

請勿在靠近水的地方使用本產品。

 請勿在浴缸、花灑、臉盆或其他盛水容器附近使用本產品。

- 否則可能會導致觸電或起火。



本產品上的此符號（帶紅色禁止標誌）表示「請勿在靠近水的地方使用本產品」。

如果出現異常或故障，請立即停止使用並拔下插頭。

- 否則可能會導致起火、觸電或受傷。

 <異常或故障情況>

• 本產品機身偶爾會停止運作，或是電源線或插頭出現異常高溫。

• 本產品機身變形或出現燒焦味。

- 請立即聯絡Panasonic直屬服務站進行檢查或維修。

請將插頭完全插入。

 請務必確認本產品使用符合產品上標示之額定電壓的電源運作。

- 否則可能會導致起火或觸電。

警告

- ⚠ 請定期清潔插頭，以避免灰塵聚積。
 - 否則可能會因潮濕造成絕緣失效而導致起火。
 - 請拔下插頭並以乾布擦拭。
- ⚠ 在浴室使用本產品時，使用後要拔掉插頭，因為即使產品的電源關閉，靠近水也會有危險。
 - 否則可能會導致意外事故或受傷。
- ⚠ 為了加強防護，建議在為浴室供電的電路中，安裝額定剩餘動作電流不超過 30 mA 的漏電斷路器 (RCD)。請諮詢安裝人員的建議。
 - 否則可能會導致意外事故或受傷。
- ⚠ 本產品不適合身體、感官或心智能力不佳，或是缺乏經驗和知識的人士（包括兒童）使用，除非有負責其安全的人員監督使用，或提供有關本產品使用的指示。請監督兒童，確保他們不會將本產品當作玩具。
 - 否則可能會導致意外事故或受傷。
- ⚠ 如果電源線已經受損，必須由製造商、服務代理或類似的合格人員進行更換，以避免危險。
 - 否則可能會導致意外事故或受傷。

注意

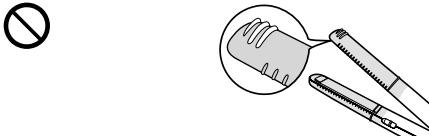
- ⚠ 請勿將電源線以扭曲的狀態存放。
 - 否則可能會導致電源線中的導線因負載而斷裂，並可能因短路而導致觸電或起火。
- ⚠ 請勿使本產品掉落或受到撞擊。
 - 否則可能會導致觸電或起火。
- ⚠ 請勿使用於嬰兒。
 - 否則可能導致灼傷。
- 使用時或剛用完後請不要接觸陰影部份，因為該處溫度很高。
 - 否則可能導致灼傷。
- ⚠ 
- ⚠ 不要讓加熱部份接觸到皮膚（包括耳朵、前額、頸等）。
 - 否則可能導致灼傷。
- ⚠ 請勿在頭髮上塗抹燙髮藥水時使用本產品。
 - 否則可能會引起頭髮或皮膚問題。
- ⚠ 請勿將本產品用於頭髮造型以外的任何用途。（請勿使用於寵物等處。）
 - 否則可能導致灼傷。

⚠ 注意

⊘ 不要在同一束頭髮上使用本產品超過 2 次。
- 否則可能導致燙傷或頭髮受損。

⊘ 安裝或取下收納蓋套時，請不要接觸加熱部份，如燙板。
- 否則可能導致灼傷。

⊘ 若未完全取下收納蓋套，請勿開啟電源開關。
- 否則可能導致灼傷。

⚠ 使用後請將插頭從家用插座上拔下。
- 否則可能會因絕緣層劣化造成漏電，進而導致觸電或起火。

使用過程中，請勿讓手或手指夾到陰影區域內。
- 否則可能會導致受傷。

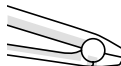

⚠ 拔下插頭時，請握住插頭，而非拉扯電源線。
- 否則可能會導致電源線中的導線斷裂，並可能因短路而導致灼傷、觸電或起火。



使用時將本產品向下拉至髮尾，中途不要停止。
本產品僅能用於乾淨、乾燥，而且沒有打結的頭髮上。
- 否則可能導致燙傷或頭髮受損。



務必將本產品放置在穩定且耐熱的平面上。
- 否則可能會導致火災、燙傷，或是附近的物品褪色或變形。

▶ 附註

- 造型只能維持1天。
洗髮後頭髮將回復其正常狀態。
- 不適合用於極度受損或捲曲的頭髮。
- 某些類型的假髮和接髮會因高溫而受損，可能會變色或降低品質。請勿將本產品用於上述物品。

各部件名稱

中文

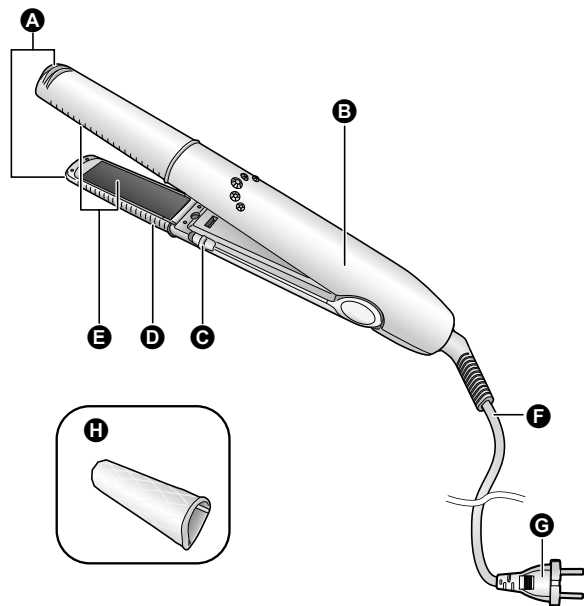

- A** 壓板前端
- B** 握柄
- C** 電源開關 [0/1]
- D** 按壓板
- E** 燙板
- F** 電源線
- G** 插頭

(插頭形狀會依地區而異。)

附件

- H** 收納蓋套 (蓋套)



最佳造型訣竅

1 梳一下您的頭髮以確認頭髮成同一方向。

2 可按照圖示依序綁成髮束，再以髮夾固定。

- 如果您的頭髮較厚，可以將頭髮劃分為更多區塊，令造型更容易。

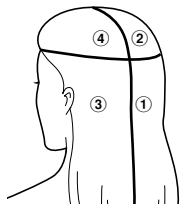

3 練習時請關閉電源開關。

- 練習時請關閉電源開關，直至熟悉為止。

造型順序

按照①至②和③至④的順序，從後腦杓下面開始造型。

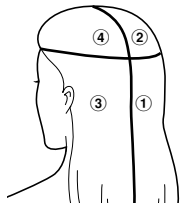

頭髮類型及造型指南

造型效果可能因個人頭髮捲曲程度及頭髮類型而異。

難以造型的頭髮

粗燥的頭髮、纏結的頭髮

關於直髮產品

- 請勿在使用家用燙髮液後，立即使用本直髮捲燙器。否則可能導致頭髮受損。（使用燙髮液3到4天之後才可以使用本直髮捲燙器。到美容院護髮3到4天之後也可以使用本直髮捲燙器。）

關於染髮產品

- 染髮會對頭髮造成很大的負擔。染髮後請等待2到3天再使用本直髮捲燙器。若您使用暫時性染髮劑，使用本產品前請將染髮劑洗淨並弄乾頭髮。
- 染髮後需要一些時間才能定色。如果是暫時性染髮劑，若沒有完全將染髮劑洗淨，可能會污染直髮捲燙器。此外，在濕髮情況下也無法拉直。

使用前

加熱燙板

1 將插頭插入家用插座。

2 取下蓋套。

- 在握住蓋套末端時拉出蓋套。

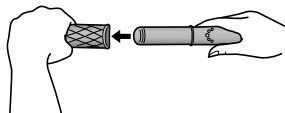

3 滑動電源開關到[1]的位置以開啟直髮捲燙器。

- 如需拉直頭髮，約40秒便可以使用。
- 如需捲曲頭髮，約60秒便可以使用。
- 注意，達到操作溫度所需的時間可能因操作環境而異。

►附註

- 使用本產品期間，請注意頭髮的狀況，以免頭髮受損等。
- 使用本產品後，您的頭髮可能會很燙，請務必注意。

使用直髮捲燙器

拉直頭髮

1 握住一束寬大約 5 cm的頭髮。
• 不要取太多頭髮，否則可能難以拉直頭髮。



2 以按壓板面朝內夾緊髮束。
• 將髮束夾在燙板中央。



3 夾住頭髮後，將直髮捲燙器往髮尾方向筆直移動。

- 緩慢移動直髮捲燙器（比平常梳理的速度還慢）。
- 如果您發現頭髮難以拉直，請按住壓板前端，並滑動直髮捲燙器。
- 拉直頭髮後，請利用髮膠、髮蠟等為頭髮造型。

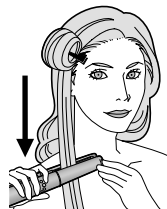

捲髮

<向內捲曲>

1 握住一束寬大約 3 cm 的頭髮。

- 不要取太多頭髮，否則可能難以為頭髮造型。



- 握住一束寬約 3 cm 長約 4 cm 呈方形的頭髮。

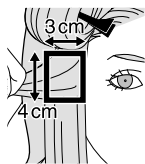

2 將機身傾斜10°，夾住髮束。

- 將髮束夾在燙板中央。
- 夾住您要弄捲的位置正上方的頭髮。
- 將機身朝頭部後方傾斜 10°。

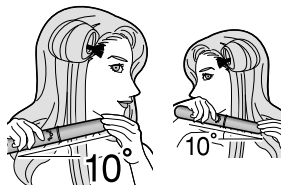

3 夾住髮束後，旋轉機身至角度略大於半圈 (180°)。

- 用雙手旋轉機身。
- 將機身向內旋轉。



- 旋轉半圈後，確保髮尾朝向頭部後方。



<向外捲曲>

將機身向外旋轉。

- 唯一的區別是機身的旋轉方向。其他步驟均與內捲相同。



4 使直髮捲燙器保持在旋轉半圈的位置，夾住髮束向髮尾筆直地移動。

- 緩慢移動直髮捲燙器（比平常梳理的速度還慢）。

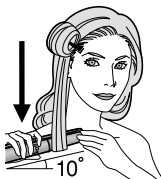

頭髮長度	建議速度（從髮根到髮尾）
半長	約 4 - 5 秒
長	約 7 - 8 秒

- 若要使捲髮效果更明顯，可將機身旋轉一整圈（360°），然後將其朝髮尾移動。
- 為了確保捲髮效果，請夾住一小束頭髮以相同速度緩慢移動直髮捲燙器。
- 用手抓住已成型的捲髮根部。然後上下移動。如此便可使捲髮效果更明顯。在頭髮冷卻之前，切勿梳理已做好的捲髮。
- 捲髮後，請利用髮膠、髮蠟等為頭髮造型。

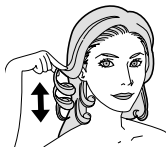

使用後

- 1 滑動電源開關到[0]的位置以關閉直髮捲燙器。
- 2 從家用插座上拔下插頭。

3 裝上蓋套。

- 握住蓋套末端。
- 順著▶[◀]標記方向將蓋套推入機身。

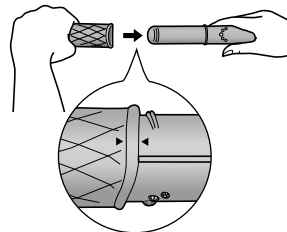

- 若要將本產品收進袋子裡，請等待冷卻後再放入。

保養

等待直髮捲燙器冷卻，且插頭已從家用插座拔下後才清潔直髮捲燙器或蓋套。

- 當直髮捲燙器或蓋套變髒或是沾到造型產品時，請將布浸到肥皂水中，擰乾後將直髮捲燙器或蓋套擦拭乾淨。

▶附註

- 請勿使用酒精、卸甲液或清潔劑（洗手液等）。否則可能會導致直髮捲燙器表面產生裂痕或褪色。
- 請勿忽略附著在本產品上的頭髮護理用品或化妝品。否則可能會使塑膠劣化，導致部件產生裂痕故障或褪色。

疑難排解

問題	可能原因	動作
在使用期間，本產品出現燒焦味。	▶ 燙板上有灰塵等。	▶ 清潔燙板去除所有附著物。
燙板無法加熱。	▶ 電源連接中斷。	▶ 立即停止使用。
機身出現部分變形。		▶ 如需維修，請聯絡Panasonic直屬服務站。

若問題仍然無法解決，請聯絡您購買本產品的商店或Panasonic直屬服務站進行維修。

規格

電源	100 - 240 V~ 50 - 60 Hz
耗電量	22 W
燙板溫度	約 210 °C

本產品僅供家用。

限用物質名稱及含量列表

設備名稱：直髮捲燙器，型號：EH-HV11						
單元	限用物質及其化學符號					
	鉛 (Pb)	汞 (Hg)	鎘 (Cd)	六價鉻 (Cr ⁶⁺)	多溴聯苯 (PBB)	多溴二苯醚 (PBDE)
塑膠部件	○	○	○	○	○	○
金屬部件	—	○	○	○	○	○
電源線/配線	—	○	○	○	○	○
電路板部件/電子元件	—	○	○	○	○	○

備考1. “○”係指該項限用物質之百分比含量未超出百分比含量基準值。
備考2. “—”係指該項限用物質為排除項目。

製造商：Panasonic Corporation

商品原產地：泰國

進口商：台松電器販賣股份有限公司（僅限台灣）

公司地址：新北市中和區建六路 57 號

連絡地址：新北市中和區員山路 579 號

連絡電話：(02)2223-5121

網址：http://www.panasonic.com/tw/

สารบัญ

ข้อควรระวังด้านความปลอดภัย.....	28	หลังการใช้งานอุปกรณ์.....	36
ส่วนต่าง ๆ ของอุปกรณ์	32	การบำรุงรักษา	36
ข้อแนะนำสำหรับการจัดแต่งทรงผมที่ดีที่สุด....	33	วิธีการแก้ปัญหา.....	37
ก่อนการใช้งานอุปกรณ์	34	ข้อมูลทางเทคนิค	37
การใช้เครื่องหนีบผม	34		

ขอขอบคุณที่สั่งซื้อผลิตภัณฑ์ของ Panasonic
ก่อนใช้งานอุปกรณ์นี้ โปรดอ่านคู่มือการใช้งานโดยละเอียดและเก็บรักษาคู่มือนี้ไว้เพื่อใช้งานในอนาคต

ข้อควรระวังด้านความปลอดภัย

เพื่อลดความเสี่ยงจากการบาดเจ็บ การเสียชีวิต ไฟฟ้าช็อต ไฟไหม้ และ ความเสียหายต่อทรัพย์สิน ควรศึกษาข้อควรระวังด้านความปลอดภัยต่อไปนี้เสมอ

คำอธิบายของสัญลักษณ์ต่าง ๆ

สัญลักษณ์ต่อไปนี้ใช้เพื่อจำแนกกลุ่มและอธิบายถึงระดับของอันตราย การบาดเจ็บ และความเสียหายต่อทรัพย์สินอันเนื่องมาจากการละเลยต่อคำเตือนที่ระบุไว้ และการใช้งานอย่างไม่เหมาะสม



คำเตือน

อันตรายที่อาจเกิดขึ้นนั้น อาจส่งผลให้ได้รับบาดเจ็บ อย่างร้ายแรงหรือเสียชีวิตได้



ข้อควรระวัง

อันตรายที่อาจส่งผลให้ได้รับบาดเจ็บเล็กน้อยหรือทำให้ สิ่งของเสียหาย

สัญลักษณ์ต่อไปนี้ใช้เพื่อจำแนกกลุ่มและอธิบายถึงประเภทของคำแนะนำ ที่ต้องสังเกต



สัญลักษณ์นี้ใช้เพื่อแจ้งเตือนผู้ใช้ถึงขั้นตอนการทำงานบางลักษณะ ที่ห้ามใช้งาน



สัญลักษณ์นี้ใช้เพื่อแจ้งเตือนผู้ใช้ถึงขั้นตอนการทำงานบางลักษณะ ที่ต้องปฏิบัติตามลำดับ เพื่อให้การใช้งานอุปกรณ์มีความปลอดภัย

ภาพประกอบใน “ข้อควรระวังด้านความปลอดภัย” อาจแตกต่างไปจาก ผลิตภัณฑ์จริง



คำเตือน



อย่าเก็บไว้ใกล้มือเด็ก หรือทารก

ไม่อนุญาตให้เด็กใช้งานอุปกรณ์

- การทำเช่นนั้น อาจก่อให้เกิดไฟลวก ไฟฟ้าช็อต หรือได้รับบาดเจ็บได้



อย่าตัดแปลง แยกชิ้นส่วน หรือซ่อมแซม

- การทำเช่นนั้น อาจก่อให้เกิดประกายไฟหรือได้รับบาดเจ็บ อันเนื่องมาจากการใช้งานที่ผิดปกติ ติดต่อบริการที่ได้รับอนุญาตเพื่อซ่อมแซม



อย่าใช้งานเกินกว่าอัตราที่กำหนดของเต้ารับหรือสายไฟ

- การใช้งานเกินกว่าอัตราที่กำหนด โดยการเชื่อมต่อปลั๊กหลายตัว กับเต้ารับภายในบ้านเพียงจุดเดียวอาจทำให้เกิดไฟไหม้ เนื่องจากความร้อนสูงได้



อย่าทำให้สายไฟหรือปลั๊กเกิดความเสียหาย

ดัดแปลง หรืออง ดึง หรือบิดสายไฟแรง ๆ

อย่าวางสิ่งของที่มีน้ำหนักมากหรือกดสายไฟ

- การทำเช่นนั้น อาจทำให้เกิดไฟฟ้าช็อต เกิดการไหม้ หรือไฟไหม้ เนื่องจากไฟฟ้าลัดวงจรได้



อย่าใช้ในขณะที่สายไฟม้วนรวมกันอยู่

- การทำเช่นนั้น อาจก่อให้เกิดไฟไหม้ หรือไฟฟ้าช็อตได้



ในการเก็บอุปกรณ์อย่าพันสายไฟเข้ากับตัวเครื่อง

- การทำเช่นนั้น อาจทำให้เส้นลวดภายใน สายไฟขาดและอาจทำให้เกิดไฟฟ้าช็อต เกิดแผลไหม้ หรือไฟไหม้เนื่องจากไฟฟ้า ลัดวงจรได้

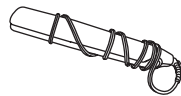

อย่าใช้งานเมื่อปลั๊ก หรือสายไฟร้อนหรือเสียหาย (มีรอย

แตกร้าวเล็กน้อย, มองเห็นสายไฟด้านใน ฯลฯ)

- การทำเช่นนั้น อาจทำให้เกิดการไหม้ ไฟฟ้าช็อต หรือไฟไหม้ เนื่องจากไฟฟ้าลัดวงจรได้

คำเตือน

 อย่าใช้อุปกรณ์ หากมีการเสียบปลั๊กเข้ากับเต้ารับภายในบ้าน
ไม่สนิท

- การทำเช่นนั้น อาจทำให้เกิดการไหม้ ไฟฟ้าช็อต หรือไฟไหม้
เนื่องจากไฟฟาลัดวงจรได้

 อย่าใช้มือที่เปียกเสียบ หรือถอดปลั๊กออกจากเต้ารับไฟ
ภายในบ้าน

- การทำเช่นนั้น อาจทำให้เกิดไฟฟ้าช็อต หรือเกิดการบาดเจ็บได้

 อย่าใช้อุปกรณ์ในขณะที่มือเปียกน้ำ

- การทำเช่นนั้น อาจทำให้เกิดไฟฟ้าช็อต หรือไฟไหม้เนื่องจาก
ไฟฟาลัดวงจรได้

 ห้ามเสียบปลั๊กอุปกรณ์ทิ้งไว้โดยไม่ได้ใช้งาน หรือหลังจาก
การใช้งานในขณะที่แผ่นเหล็กหนีบผมยังคงร้อนอยู่

- การทำเช่นนั้น อาจก่อให้เกิดไฟไหม้ ไฟลวก หรือทำให้วัตถุที่อยู่
ใกล้ๆ เปลี่ยนสี หรือเปลี่ยนรูปทรงได้

 อย่าเก็บอุปกรณ์ไว้ในห้องน้ำ หรือไว้ในที่ที่มีความชื้นสูง และ
อย่าวางอุปกรณ์ไว้ในที่ที่อาจมีน้ำหกได้ (เช่น บนโต๊ะเครื่องแป้ง)

- การทำเช่นนั้น อาจทำให้เกิดไฟฟ้าช็อต หรือไฟไหม้ได้

 ห้ามใช้อุปกรณ์ในบริเวณใกล้เคียงกับวัสดุที่ติดไฟได้
(เช่น แอลกอฮอล์ น้ำมันเบนซิน ทินเนอร์ สเปรย์ ผลิตภัณฑ์
ดูแลผม น้ำยาล้างเล็บ)

- การทำเช่นนั้น อาจก่อให้เกิดการระเบิด หรือไฟไหม้ได้

 อย่าใช้สเปรย์แต่งผมหรือผลิตภัณฑ์แต่งผมที่สามารถติดไฟได้
ในขณะที่ใช้อุปกรณ์

- การทำเช่นนั้น อาจก่อให้เกิดไฟไหม้ ไฟฟ้าช็อต หรือไฟลวกได้

อย่าจุ่มอุปกรณ์นี้ในน้ำ
อย่าใช้อุปกรณ์นี้ใกล้กับน้ำ

 อย่าใช้อุปกรณ์นี้ใกล้อ่างอาบน้ำ ฟักบัว อ่างล้างหน้า หรือภาชนะ
บรรจุน้ำอื่น ๆ

- การทำเช่นนั้น อาจทำให้เกิดไฟฟ้าช็อต หรือไฟไหม้ได้



สัญลักษณ์ที่มีเครื่องหมายห้ามสีแดงอยู่บนอุปกรณ์นี้หมายถึง
“ห้ามใช้อุปกรณ์นี้ใกล้แหล่งน้ำ”

หยุดการใช้งานทันทีและถอดปลั๊กออก หากพบว่าอุปกรณ์
มีการใช้งานที่ผิดปกติหรือไม่ทำงาน

- การไม่ปฏิบัติตามเช่นนั้น อาจก่อให้เกิดไฟไหม้ ไฟฟ้าช็อต หรือ
ได้รับบาดเจ็บได้

 <กรณีที่อุปกรณ์ใช้งานผิดปกติ หรือไม่ทำงาน>

- ในบางครั้งเครื่องหยุดทำงาน หรือสายไฟ หรือปลั๊ก
มีความร้อนมากผิดปกติ

- เครื่องผิดปกติหรือมีกลิ่นไหม้

- ให้ติดต่อเพื่อขอตรวจสอบ หรือซ่อมแซมที่ศูนย์บริการที่ได้รับ
อนุญาตทันที

เสียบปลั๊กให้แน่น

 ตรวจสอบให้แน่ใจว่า อุปกรณ์ทำงานจากแหล่งจ่ายไฟฟ้าที่
ตรงกับอัตราแรงดันไฟฟ้าที่ระบุไว้บนตัวอุปกรณ์

- การไม่ปฏิบัติตามเช่นนั้น อาจทำให้เกิดไฟไหม้ หรือไฟฟ้าช็อตได้

⚠ คำเตือน

ทำความสะอาดปลั๊กอย่างสม่ำเสมอเพื่อป้องกันฝุ่นผงสะสม



- การไม่ปฏิบัติตามเช่นนั้น อาจทำให้เกิดไฟไหม้เนื่องจากฉนวนใช้งานไม่ได้เนื่องจากความชื้น
- ควรถอดปลั๊กและเช็ดด้วยผ้าแห้ง

เมื่อใช้เครื่องหนีบผมในห้องน้ำ ให้ถอดปลั๊กออกหลังจากใช้งาน แม้จะปิดสวิตช์เครื่องแล้ว



- การไม่ปฏิบัติตามเช่นนั้น อาจทำให้เกิดอุบัติเหตุ หรือการบาดเจ็บได้

เพื่อเพิ่มการป้องกัน ขอแนะนำให้ติดตั้งอุปกรณ์ป้องกันไฟดูด-รั่ว (RCD) ที่มีค่ากระแสไฟฟ้ารั่วตามกำหนดไม่เกิน 30 มิลลิแอมแปร์ สำหรับวงจรไฟฟ้าที่ใช้ในห้องน้ำ หรือสอบถามคำแนะนำจากผู้ติดตั้ง



- การไม่ปฏิบัติตามเช่นนั้น อาจทำให้เกิดอุบัติเหตุ หรือการบาดเจ็บได้

อุปกรณ์นี้ไม่ได้ผลิตขึ้นมาสำหรับบุคคล (รวมถึงเด็ก ๆ) ที่มีร่างกาย ประสาทรับความรู้สึก หรือสภาพทางจิตใจบกพร่อง หรือขาดประสบการณ์และความรู้ เว้นแต่จะได้รับการดูแล หรือคำแนะนำเกี่ยวกับการใช้งานอุปกรณ์นี้โดยผู้ที่ดูแลความปลอดภัยของพวกเขา ควรระวังไม่ให้เด็กนำอุปกรณ์นี้มาเล่น



- การไม่ปฏิบัติตามเช่นนั้น อาจทำให้เกิดอุบัติเหตุ หรือการบาดเจ็บได้

หากสายไฟที่ให้มาชำรุด ต้องนำไปเปลี่ยนกับผู้ผลิต ศูนย์บริการ หรือผู้ให้บริการลักษณะเดียวกันเพื่อป้องกันการเกิดอันตราย



- การไม่ปฏิบัติตามเช่นนั้น อาจทำให้เกิดอุบัติเหตุ หรือการบาดเจ็บได้

⚠ ข้อควรระวัง

อย่าเก็บสายไฟโดยการม้วนหรือบิดหรือใช้งานโดยที่สายม้วนหรือบิดพันกันอยู่



- การทำเช่นนั้น อาจทำให้เส้นลวดภายในสายไฟขาด ทำให้เกิดไฟฟ้าช็อต หรืออาจเกิดไฟไหม้เนื่องจากไฟฟ้าลัดวงจรได้

อย่าทำตก หรือทำให้ได้รับแรงกระแทก



- การทำเช่นนั้น อาจทำให้เกิดไฟฟ้าช็อต หรือเกิดประกายไฟได้

อย่าใช้อุปกรณ์นี้กับทารก



- การทำเช่นนั้น อาจก่อให้เกิดบาดเจ็บจากไฟลวกได้

อย่าจับบริเวณสีเทา ในขณะที่ใช้งานหรือหลังจากการใช้งานทันที เนื่องจากยังมีความร้อนเหลืออยู่

- การทำเช่นนั้น อาจก่อให้เกิดบาดเจ็บจากไฟไหม้ได้

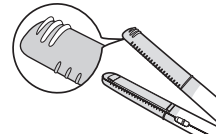

อย่าให้ส่วนที่มีความร้อนสัมผัสลูกนิ้วหนัง (หู หน้าผาก เหนือหน้าอก ฯลฯ)



- การทำเช่นนั้น อาจก่อให้เกิดบาดเจ็บจากไฟไหม้ได้

อย่าใช้อุปกรณ์นี้ร่วมกับการใช้น้ำยาตัดผมถาวรบนผม



- การกระทำเช่นนั้น อาจก่อให้เกิดปัญหาเกี่ยวกับหนังศีรษะและเส้นผม

อย่าใช้อุปกรณ์นี้เพื่อวัตถุประสงค์ใด ๆ นอกจากใช้กับผมของคุณ (อย่าใช้กับสัตว์เลี้ยง ฯลฯ)





- การทำเช่นนั้น อาจก่อให้เกิดบาดเจ็บจากไฟลวกได้

ข้อควรระวัง

 อย่าใช้อุปกรณ์กับซ่อมเดิมเกิน 2 ครั้ง
- เพราะอาจทำให้เส้นผมเสียหรือไหม้ได้

 อย่าจับส่วนที่ร้อน เช่น แผ่นเหล็กหนีบผม เมื่อปิดหรือถอดฝาครอบสำหรับจัดเก็บ
- การทำเช่นนั้น อาจก่อให้เกิดบาดเจ็บจากไฟลวกได้

 อย่าเปิดสวิตช์ไฟหากยังไม่ได้ถอดฝาครอบสำหรับจัดเก็บออกไป
- การทำเช่นนั้น อาจก่อให้เกิดบาดเจ็บจากไฟลวกได้

 ถอดปลั๊กจากเต้ารับไฟในบ้านหลังการใช้งาน
- การไม่ปฏิบัติตามเช่นนั้น อาจทำให้เกิดไฟฟ้าช็อตหรือไฟไหม้เนื่องจากไฟรั่วที่เกิดจากฉนวนเสื่อมสภาพ

ขณะใช้งาน โปรดระวังอย่าให้มือหรือนิ้วมือของคุณสัมผัสโดนบริเวณที่แรงงา หรือบริเวณขอบของตัวเครื่อง
 - การไม่ปฏิบัติตามเช่นนั้น อาจทำให้เกิดการบาดเจ็บได้

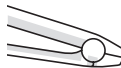

 ถอดปลั๊กโดยจับที่ตัวปลั๊ก ไม่ดึงที่สายไฟ
- การไม่ปฏิบัติตามเช่นนั้น อาจทำให้เส้นลวดภายในสายไฟขาดและอาจทำให้เกิดแผลไหม้ ไฟฟ้าช็อต หรือไฟไหม้เนื่องจากไฟฟ้าลัดวงจรได้

 เลื่อนเครื่องหนีบผมลงมาจากจรดปลายเส้นผมโดยไม่หยุดใช้อุปกรณ์กับผมที่สะอาดแห้ง และไม่พันกันเท่านั้น
- หากไม่ปฏิบัติตามเช่นนั้น อาจทำให้เส้นผมเสียหรือไหม้ได้

 ให้อุปกรณ์บนพื้นราบที่มั่นคง หรือพื้นผิวที่ทนความร้อนได้
- การไม่ปฏิบัติตาม อาจก่อให้เกิดไฟไหม้ ไฟลวก หรือทำให้วัตถุที่อยู่ใกล้ๆ เปลี่ยนสีหรือเปลี่ยนรูปทรงได้

►หมายเหตุ

- การจัดทรงจะอยู่ได้เพียง 1 วันเท่านั้น ผมจะกลับคืนสู่สภาพเดิมหลังจากสระผม
- ไม่เหมาะสำหรับผู้ที่มีผมหยิกหรือเป็นลอนมาก
- วิกผมและแฮร์พีชบางประเภทอาจอ่อนแอลงเมื่อโดนความร้อน และอาจเสียหายหรือเสื่อมคุณภาพได้ ดังนั้น อย่าใช้อุปกรณ์นี้กับสิ่งของดังกล่าว

ส่วนต่าง ๆ ของอุปกรณ์

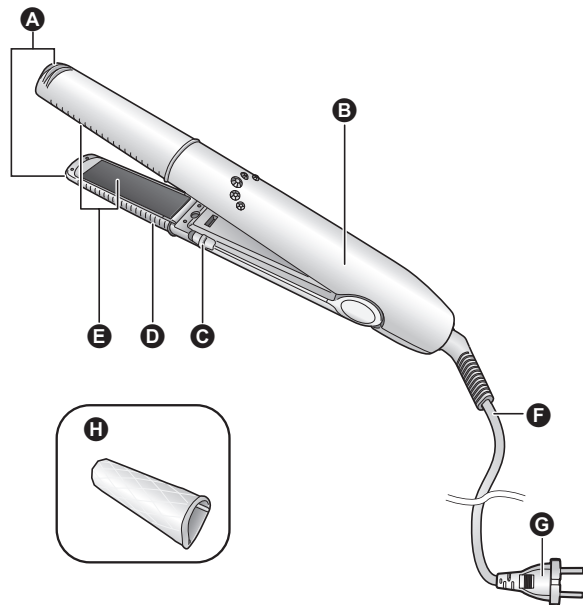

A ป้ายด้ามจับกันความร้อน

B ด้ามจับ

C สวิตช์ไฟ [0/1]

D แถบรีด

E แผ่นเหล็กหนีบผม

F สายไฟ

G ปลั๊ก

(ลักษณะของตัวปลั๊กจะแตกต่างกันไปโดยขึ้นอยู่กับแต่ละพื้นที่)

อุปกรณ์เสริม

H ฝาครอบสำหรับจัดเก็บ (ฝาครอบ)



ข้อแนะนำสำหรับการจัดแต่งทรงผมที่ดีที่สุด

1 แปรผมของคุณเพื่อให้แน่ใจว่าจัดทรงไปในทิศทางเดียวกัน

2 มัดและหนีบผมของคุณเป็นข้อตามทีแสดงในภาพประกอบ

- หากผมของคุณหนา การแบ่งผมเป็นส่วนจะช่วยให้จัดแต่งทรงได้ง่ายขึ้น

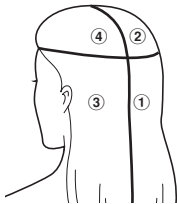

3 ซ้อมกับอุปกรณ์โดยไม่เปิดสวิตช์

- กรุณาซ้อมโดยไม่เปิดสวิตช์ไฟจนกว่าคุณจะชินกับการใช้อุปกรณ์

ลำดับการจัดแต่งทรงผม

เริ่มจัดแต่งทรงจากด้านล่างของด้านหลังศีรษะ
ในลำดับของ ① ไป ② และ ③ ไป ④

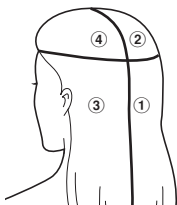

ประเภทของเส้นผมและคำแนะนำในการจัดแต่งทรงผม
ผลของการจัดแต่งทรงผมอาจแตกต่างกันในแต่ละบุคคล ซึ่งดูได้จาก
ความหยิกเป็นลอน หรือประเภทของเส้นผม

ผมที่ยากต่อการจัดแต่งทรง

ผมหยิกกระด้าง, ผมหยิกฟู

เกี่ยวกับผลิตภัณฑ์ยึดผม

- อย่าใช้เครื่องหนีบผมทันที หลังจากที่ใช้ใช้น้ำยายึดผม การกระทำดังกล่าว อาจทำให้ผมของคุณเสีย (คุณสามารถใช้เครื่องหนีบผมหลังจากใช้น้ำยายึดผมแล้วประมาณ 3-4 วัน และหลังจากที่ได้ทำผมในร้านเสริมสวยมาประมาณ 3-4 วันเช่นกัน)

เกี่ยวกับผลิตภัณฑ์ย้อมผม

- การย้อมผมทำให้ผมถูกทำลายมาก หลังจากย้อมผม กรุณารอ 2 หรือ 3 วัน ก่อนจะใช้เครื่องหนีบผม หากคุณใช้น้ำยาย้อมผมชั่วคราว ให้ล้างออกแล้วรอให้ผมแห้งก่อนจะใช้
- ในกรณีการย้อมผมชั่วคราว อาจจะใช้เวลาคูหนึ่งหลังจากการย้อมผมเพื่อให้สีอยู่ตัว สีที่ย้อมอาจทำให้เครื่องหนีบผมเป็นอันได้ หากไม่ล้างออกให้หมด นอกจากนี้ ผมของคุณไม่สามารถยึดได้เมื่อเปียก

ก่อนการใช้งานอุปกรณ์

การให้ความร้อนแผ่นเหล็กหนีบผม

1 เสียบปลั๊กที่เต้ารับ

2 ถอดฝาครอบ

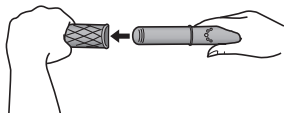

- จับที่ปลายของฝาครอบแล้วดึงฝาครอบออก

3 เลื่อนสวิตช์ไฟเพื่อเปิดเครื่องหนีบผม

- เครื่องจะพร้อมยึดผมภายในเวลา 40 วินาที
- เครื่องจะพร้อมม้วนผมภายในเวลา 60 วินาที
- กรุณาอ่านทราบว่าคุณใช้เวลาที่ใช้นานกว่าความร้อนจะสูงพอสำหรับการใช้งานอาจแตกต่างกันไปตามสภาพแวดล้อมเมื่อใช้งาน

►หมายเหตุ

- โปรดใช้งานอุปกรณ์นี้โดยสังเกตลักษณะเส้นผมของคุณไปด้วย ในขณะที่ใช้งานเพื่อป้องกันความเสียหาย ฯลฯ
- โปรดระมัดระวัง เนื่องจากผมของคุณจะร้อนหลังจากใช้งานเครื่องหนีบผม

การใช้เครื่องหนีบผม

การหนีบผมตรง

1 จับข้อผมให้มีความกว้างประมาณ 5 ซม.

- อย่าทำข้อผมหนาเนื่องจากอาจทำให้หนีบผมตรงได้ยาก



2 หนีบข้อผมโดยให้แถบรีดหันเข้าด้านใน

- หนีบข้อผมไว้ตรงกลางแผ่นเหล็กหนีบผม



3 เลื่อนเครื่องหนีบผมลงไปจนจรดปลายผมที่หนีบไว้

- เลื่อนเครื่องหนีบผมไปซ้ำๆ (ที่ความเร็วต่ำกว่าการแปร่งผมปกติ)
- หากผมของคุณทำให้ตรงได้ยาก ให้เลื่อนเครื่องหนีบผมโดยจับที่ปลายแถบรีด
- หลังจากหนีบผมตรงเสร็จแล้ว จัดแต่งทรงผมของคุณโดยใช้ครีมแต่งผม แวกซ์ ฯลฯ



การทำลอน

<สำหรับการม้วนผมเข้า>

1 จับข้อผมให้มีคามกว้างประมาณ 3 ซม.

- อย่าทำข้อผมหนาเกินไป เนื่องจากอาจทำให้จัดแต่งทรงผมได้ยาก



- จับข้อผมให้มีลักษณะเป็นสี่เหลี่ยมกว้างประมาณ 3 ซม. และยาวประมาณ 4 ซม.

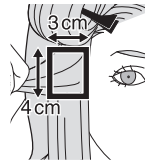

2 เอียงเครื่องหนีบผม 10 องศา แล้วหนีบข้อผม

- หนีบข้อผมไว้ตรงกลางแผ่นเหล็กหนีบผม
- หนีบผมสูงกว่าจุดที่คุณต้องการทำลอนเพียงเล็กน้อย
- เอียงเครื่องหนีบผมไปทางด้านหลังศีรษะ 10 องศา

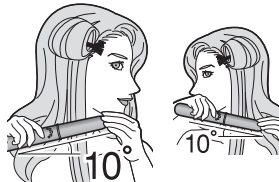

3 หลังจากหนีบข้อผมแล้ว ให้หมุนเครื่องหนีบผมเข้าหาตัวให้เกินครึ่งรอบ (180°) เล็กน้อย

- หมุนเครื่องหนีบผมโดยใช้มือทั้งสองข้าง
- หมุนเครื่องหนีบผมเข้าด้านใน



- หลังจากการหมุนครึ่งรอบ ให้ตรวจสอบว่าปลายผมได้ยื่นออกไปทางด้านหลังศีรษะ



<สำหรับการม้วนผมออก>

หมุนเครื่องหนีบผมออกด้านนอก

- มีเพียงทิศทางในการหมุนเครื่องหนีบผมเท่านั้นที่แตกต่างกัน นอกเหนือจากนั้นแล้วให้ทำตามขั้นตอนสำหรับการม้วนผมเข้า



4 จับเครื่องหนีบผมค้างอยู่ในตำแหน่งหมุนครึ่งรอบ เลื่อนลง ตรง ๆ ไปยังปลายผม ขณะที่หนีบข้อผมไว้

- เลื่อนเครื่องหนีบผมไปซ้ำๆ (ที่ความเร็วต่ำกว่าการแปรงผมปกติ)



ความเร็วที่แนะนำ (ตั้งตำแหน่งศีรษะจนจรดปลายผม)	
ผมประป่า	ประมาณ 4 - 5 วินาที
ผมยาว	ประมาณ 7 - 8 วินาที

- เพื่อให้มีลอนที่ชัดเจนมากขึ้น ให้หมุนเครื่องหนีบผมเต็มรอบ (360°) แล้วเลื่อนลงไปยังปลายผม
- หากต้องการให้ลอนอยู่ได้นานๆ เลื่อนเครื่องหนีบผมซ้ำๆ ด้วยความเร็วคงที่ ขณะที่หนีบข้อผมเล็กๆ ไว้
- ใช้มือจับโคนผมของลอนที่ม้วนแล้ว จากนั้นให้เลื่อนลอนผมขึ้นและลง วิธีนี้จะช่วยให้คุณได้ผมที่มีลอนชัดเจนมากขึ้น
อย่าเพิ่งคลายลอนที่ม้วนเสร็จแล้วจนกว่าผมจะเย็นลง
- หลังจากม้วนผมเสร็จแล้ว จัดแต่งทรงผมของคุณโดยใช้ครีมแต่งผม แวกซ์ ฯลฯ



หลังการใช้งานอุปกรณ์

- 1 เลื่อนสวิตช์ไฟเพื่อปิดเครื่องหนีบผม
- 2 ถอดปลั๊กออกจากเต้ารับ
- 3 ใส่ฝาคครอบ

- จับที่ปลายของฝาคครอบ
- ใส่ฝาคครอบเข้ากับตัวเครื่อง โดยให้เครื่องหมาย ▶|◀ ตรงกัน

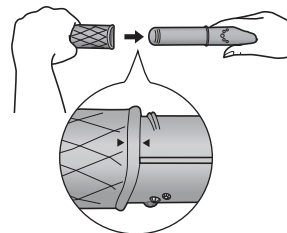

- หากคุณพกพาใส่กระเป๋าของคุณ ให้ใส่อุปกรณ์หลังจากที่อุปกรณ์เย็นลงแล้ว

การบำรุงรักษา

ทำความสะอาดเครื่องหนีบผมหรือฝาคครอบหลังจากที่เครื่องเย็นลงแล้ว พร้อมถอดปลั๊กออกจากเต้ารับ

- เมื่อเครื่องหนีบผมหรือฝาคครอบสกปรก หรือมีผลิตภัณฑ์จัดแต่งทรงผมเป็นต้น ติดอยู่ ให้ใช้ผ้าชุบน้ำสบู่ บิดให้แห้ง และเช็ดอุปกรณ์ให้สะอาด

▶หมายเหตุ

- ห้ามใช้แอลกอฮอล์ สารขัด หรือน้ำยาทำความสะอาด (สบู์เหลวล้างมือหรืออื่นๆ)
การทำเช่นนั้น อาจทำให้บริเวณพื้นผิวของเครื่องหนีบผมแตกร้าวหรือเปลี่ยนสีได้
- อย่าให้มีผลิตภัณฑ์จัดแต่งทรงผมหรือเครื่องสำอางติดอยู่บนอุปกรณ์
การทำเช่นนั้น อาจทำให้เครื่องทำงานผิดปกติ หรือทำให้ชิ้นส่วนแตกร้าวหรือเปลี่ยนสีเนื่องจากการเสื่อสภาพของพลาสติก

วิธีการแก้ปัญหา

ปัญหา	สาเหตุที่เป็นไปได้	การแก้ไข
มีกลิ่นไหม้ขณะใช้งาน	▶ ผุ่นหรือสิ่งอื่นติดอยู่ที่แผ่นเหล็กหนีบผม	▶ ทำความสะอาดแผ่นเหล็กหนีบผมเพื่อขจัดสิ่งแปลกปลอมที่ติดอยู่
แผ่นเหล็กหนีบผมไม่ร้อน	▶ สายไฟหลุด	▶ หยุดใช้ทันที ติดต่อศูนย์บริการที่ได้รับอนุญาตเพื่อซ่อมแซม
ตัวเครื่องเสียรูปร่างบางส่วน		

หากไม่สามารถแก้ไขปัญหาได้ ให้ติดต่อร้านค้าที่คุณซื้อผลิตภัณฑ์ชิ้นนี้ หรือศูนย์บริการที่ได้รับอนุญาตโดย Panasonic เพื่อเข้ารับการซ่อมแซม

ข้อมูลทางเทคนิค

แหล่งไฟฟ้า	100 - 240 V ~ 50 - 60 Hz
การใช้พลังงาน	22 W
อุณหภูมิแผ่นเหล็กหนีบผม	ประมาณ 210 °C

ผลิตภัณฑ์นี้ผลิตขึ้นมาเพื่อการใช้งานภายในบ้านเท่านั้น

MEMO



38

Hướng dẫn sử dụng
(Thiết bị gia dụng) Máy duỗi tóc thẳng & làm xoắn
Mẫu máy EH-HV11

Mục lục

Biện pháp phòng ngừa an toàn	40	Sau khi sử dụng	48
Nhận biết các bộ phận	44	Bảo quản	48
Mẹo tạo kiểu tóc đẹp	45	Xử lý sự cố.....	49
Trước khi sử dụng	46	Thông số kỹ thuật.....	49
Cách sử dụng máy duỗi tóc	46		

Cảm ơn bạn đã mua sản phẩm này của Panasonic.
Trước khi sử dụng thiết bị, xin vui lòng đọc toàn bộ hướng dẫn này và lưu lại để tham khảo về sau.

Biện pháp phòng ngừa an toàn

Để giảm nguy cơ chấn thương, thiệt mạng, điện giật, hỏa hoạn và hư hỏng tài sản, hãy luôn tuân thủ các biện pháp phòng ngừa an toàn sau đây.

Giải thích các biểu tượng

Các biểu tượng sau đây được sử dụng để phân loại và mô tả các mức độ nguy hiểm, chấn thương và hư hỏng tài sản gây ra bởi việc bỏ qua các dấu hiệu đó và sử dụng không đúng quy định.



CẢNH BÁO

Biểu thị mối nguy hiểm tiềm ẩn có thể dẫn đến thương tích nghiêm trọng hoặc tử vong.



THẬN TRỌNG

Biểu hiện một mối nguy hiểm có thể dẫn đến chấn thương nhẹ hoặc hư hỏng tài sản.

Các biểu tượng sau đây được sử dụng để phân loại và mô tả các loại hướng dẫn cần được tuân thủ.



Biểu tượng này được sử dụng để cảnh báo người dùng về một thao tác cụ thể không được phép thực hiện.



Biểu tượng này được sử dụng để cảnh báo người dùng về một thao tác cụ thể nên làm theo nhằm sử dụng thiết bị an toàn.

Hình minh họa trong “Biện pháp phòng ngừa an toàn” có thể khác với sản phẩm thực tế.



CẢNH BÁO



Không cất giữ trong tầm với của trẻ em hoặc trẻ sơ sinh. Không được để cho trẻ sử dụng thiết bị.

- Làm như vậy có thể gây bỏng, điện giật hoặc chấn thương.



Tuyệt đối không được thay đổi, tháo rời hoặc sửa chữa.

- Làm như vậy có thể gây ra cháy hoặc thương tích do thiết bị hoạt động bất thường.

Hãy liên hệ với một trung tâm dịch vụ được ủy quyền để sửa chữa.



Không sử dụng máy vượt quá công suất định mức ổ cắm điện hoặc dây điện gia dụng.

- Vượt quá công suất định mức khi cắm quá nhiều phích cắm vào một ổ cắm điện gia dụng có thể gây hỏa hoạn do quá nhiệt.



Không làm hỏng dây điện hoặc phích cắm. Không làm hư hỏng, sửa đổi, dùng lực uốn cong, kéo, hoặc xoắn dây điện.

Ngoài ra, không được đặt bất cứ vật gì nặng lên trên hoặc kẹp dây điện.

- Làm như vậy có thể gây ra điện giật, bỏng hoặc hỏa hoạn do chập điện.



Không được sử dụng khi dây điện đang bị bó lại.

- Làm như vậy có thể gây ra hỏa hoạn hoặc điện giật.



Không được quấn dây điện xung quanh phần thân máy chính khi cất giữ.

- Làm như vậy có thể khiến lõi dây bên trong dây điện bị gãy do tải trọng, và có thể gây điện giật, bỏng hoặc hỏa hoạn do chập điện.

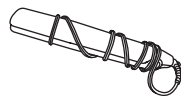

Không được sử dụng khi phích cắm hoặc dây điện bị hỏng (các vết nứt nhỏ, có thể nhìn thấy dây điện bên trong) hoặc đang nóng.

- Làm như vậy có thể gây ra bỏng, điện giật hoặc hỏa hoạn do chập điện.

CẢNH BÁO

Không được sử dụng thiết bị này nếu phích cắm lỏng ở ổ cắm điện tại nhà.



- Làm như vậy có thể gây ra bỏng, điện giật hoặc hỏa hoạn do chập điện.

Không được cắm hoặc rút phích cắm khỏi ổ cắm điện tại nhà khi tay đang ướt.



- Làm như vậy có thể gây ra giật điện hoặc chấn thương.

Không dùng tay ướt để sử dụng thiết bị.



- Làm như vậy có thể gây điện giật hoặc hỏa hoạn do chập điện.

Không để máy mà không chú ý khi đang cắm điện hoặc sau khi sử dụng trong lúc bàn là vẫn nóng.



- Làm như vậy có thể gây hỏa hoạn, bỏng hoặc làm mất màu hay biến dạng đồ vật ở gần.

Không được cất thiết bị trong phòng tắm hoặc nơi có độ ẩm cao. Và, không được đặt máy ở nơi nước có thể tràn vào (chẳng hạn như bên trên bệ trong phòng tắm).



- Làm như vậy có thể gây ra điện giật hoặc hỏa hoạn.

Không được sử dụng gần các vật liệu dễ cháy (chẳng hạn như cồn, ét-xăng, chất pha loãng, chai xịt, sản phẩm dưỡng tóc, chai tẩy sơn móng tay).



- Làm như vậy có thể gây ra cháy nổ.

Không xịt/bôi thuốc xịt tóc hoặc sản phẩm chăm sóc tóc dễ cháy vào thân máy chính hoặc tóc trong khi sử dụng máy.



- Làm như vậy có thể gây ra hỏa hoạn, điện giật hoặc bỏng.

Không nhúng thiết bị này vào nước.

Không sử dụng thiết bị này gần nước.



Không sử dụng thiết bị này gần bồn tắm, vòi hoa sen, chậu rửa hoặc các thùng đựng nước khác.

- Làm như vậy có thể gây ra điện giật hoặc hỏa hoạn.



Biểu tượng có dấu hiệu cấm màu đỏ này trên thiết bị có nghĩa là “Không được sử dụng thiết bị này gần nước”.

Ngừng sử dụng ngay lập tức và rút phích cắm nếu có hiện tượng bất thường hay hư hỏng.

- Không làm như vậy có thể gây hỏa hoạn, giật điện, hoặc chấn thương.



<Các trường hợp bất thường hay hỏng hóc>

• Thân máy chính thỉnh thoảng ngừng hoạt động hoặc dây điện hay phích cắm nóng bất thường.

• Thân máy chính bị biến dạng hoặc có mùi cháy.

- Ngay lập tức yêu cầu kiểm tra hoặc sửa chữa tại một trung tâm dịch vụ được ủy quyền.

Cắm thật chặt phích cắm.

Luôn luôn đảm bảo thiết bị vận hành với nguồn điện đúng với điện áp định mức được chi bảo trên thiết bị.



- Không làm như vậy có thể gây ra hỏa hoạn hoặc điện giật.

⚠ CẢNH BÁO

Vệ sinh phích cắm thường xuyên để ngăn ngừa bụi bám tích tụ.



- Không làm như vậy có thể gây ra hỏa hoạn do độ ẩm làm hỏng lớp cách điện.

Rút phích cắm và lau sạch bằng vải khô.

Khi sử dụng thiết bị trong phòng tắm, hãy rút phích cắm sau khi sử dụng vì thiết bị ở gần nước có thể gây ra nguy hiểm ngay cả khi đã tắt nguồn thiết bị.



- Nếu không, tai nạn hoặc chấn thương có thể xảy ra.

Để tăng thêm mức bảo vệ, nên lắp đặt thiết bị chống giật (thiết bị RCD) để mạch điện hoạt động cung cấp trong phòng tắm không vượt quá 30 mA. Tham khảo ý kiến người lắp đặt.



- Nếu không, tai nạn hoặc chấn thương có thể xảy ra.

Thiết bị này không dành cho những người (bao gồm cả trẻ nhỏ) bị khiếm khuyết về tinh thần, cảm giác hoặc thể lý, hay thiếu hiểu biết và kinh nghiệm, trừ khi họ được trợ giúp hoặc được hướng dẫn về việc sử dụng thiết bị bởi người có trách nhiệm về sự an toàn của họ. Nên trông nom trẻ em cẩn thận để trẻ không nghịch máy.



- Nếu không, tai nạn hoặc chấn thương có thể xảy ra.

Nếu dây nguồn bị hỏng thì chỉ nhà sản xuất, đại lý dịch vụ hoặc những nhân viên có đủ tiêu chuẩn mới được thay thế để tránh gặp rủi ro.



- Nếu không, tai nạn hoặc chấn thương có thể xảy ra.

⚠ THẬN TRỌNG

Không được quấn bó lại khi cất giữ hoặc sử dụng dây điện.



- Làm như vậy có thể khiến lõi dây bên trong dây điện bị gãy do tải trọng, dẫn đến điện giật hoặc hỏa hoạn do chập điện.



Không được làm rơi hoặc va chạm máy.

- Làm như vậy có thể gây ra giật điện hoặc phát lửa.



Không sử dụng cho trẻ nhỏ.

- Làm như vậy có thể gây bỏng.

Không chạm vào những vùng màu tối khi đang sử dụng hoặc ngay sau khi sử dụng do đây là những vùng nóng.

- Làm như vậy có thể gây bỏng.

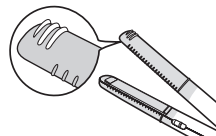

Không để phần nóng chạm vào da (tai, trán, cổ, v.v.).

- Làm như vậy có thể gây bỏng.



Không sử dụng máy khi tóc đang bôi thuốc tạo sóng lâu dài.

- Làm như vậy có thể làm hỏng tóc hoặc da.



Không sử dụng thiết bị cho bất kỳ mục đích nào khác ngoài việc chăm sóc tóc của bạn. (Không sử dụng cho vật nuôi, v.v...)

- Làm như vậy có thể gây bỏng.



THẬN TRỌNG



Không sử dụng dụng cụ cho cùng một lọn tóc quá 2 lần.

- Làm vậy có thể gây cháy hoặc hỏng tóc.



Không chạm vào những phần được làm nóng như Bàn là khi lắp hoặc tháo Nắp đậy.

- Làm như vậy có thể gây bỏng.



Không lắp Nắp đậy trong khi Công tắc nguồn đang BẬT.

- Làm như vậy có thể gây bỏng.



Rút phích cắm khỏi ổ cắm điện gia dụng sau khi sử dụng.

- Không thực hiện điều này có thể gây điện giật hoặc hỏa hoạn bởi rò rỉ điện do giảm cách điện.

Trong quá trình sử dụng, hãy cẩn thận sao cho bàn tay hoặc ngón tay của bạn không chạm vào khu vực màu tối.



- Nếu không có thể gây ra chấn thương cho bàn tay hoặc ngón tay.

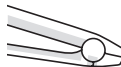

Rút phích cắm bằng cách nắm giữ và rút phích ra, thay vì kéo dây điện.

- Không làm như vậy có thể khiến lõi dây bên trong dây điện bị gãy, và có thể gây bỏng, điện giật hoặc hỏa hoạn do chập điện.

Trượt dụng cụ xuống hết ngọn tóc mà không dừng lại.



Chỉ sử dụng dụng cụ khi tóc sạch, khô và không rối.

- Nếu không, dụng cụ có thể gây cháy hoặc hỏng tóc.

Luôn đặt thiết bị trên bề mặt phẳng ổn định, chịu nhiệt.



- Không làm như vậy có thể gây ra hỏa hoạn, bỏng hoặc đổi màu hoặc biến dạng của các vật thể xung quanh.

► Ghi chú

- Kiểu tóc chỉ duy trì được 1 ngày. Tóc sẽ trở lại trạng thái bình thường sau khi gội đầu.
- Không thích hợp để dùng cho tóc quá xoắn hoặc uốn thành búp.
- Một số loại tóc giả và tóc nối sẽ bị yếu đi vì nhiệt và có thể chuyển màu hoặc xấu đi. Không sử dụng thiết bị cho các loại tóc này.

Nhận biết các bộ phận

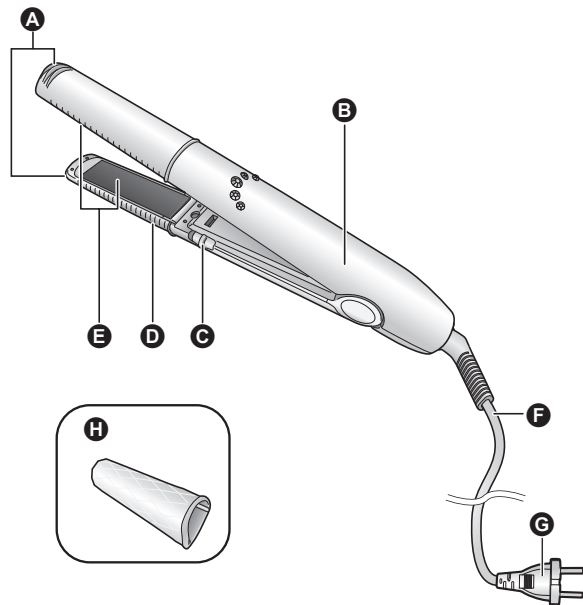

- A** Đầu thanh kẹp
- B** Tay cầm
- C** Công tắc nguồn [0/1]
- D** Thanh kẹp
- E** Bàn là
- F** Dây điện
- G** Phích cắm

(Hình dạng phích cắm khác nhau tùy theo khu vực.)

Phụ kiện

- H** Nắp đậy (Nắp)



Mẹo tạo kiểu tóc đẹp

1 Chải tóc để đảm bảo rằng tóc buông theo cùng hướng.

2 Chia lọn và dùng kẹp để giữ tóc gọn gàng như trong hình minh họa.

- Nếu bạn có mái tóc dày, chia tóc ra thêm nhiều lọn sẽ giúp bạn tạo kiểu tóc dễ dàng hơn.

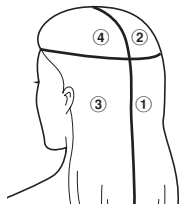

3 Tập làm quen khi ngắt điện.

- Vui lòng tập làm quen với cách sử dụng máy khi ngắt điện cho đến khi thành thục.

Thứ tự tạo kiểu

Bắt đầu tạo kiểu từ phía dưới đằng sau đầu theo thứ tự từ ① đến ② rồi từ ③ đến ④.

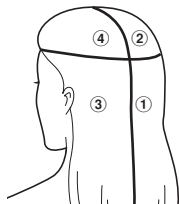

Hướng dẫn về các loại tóc và tạo kiểu tóc

Hiệu quả tạo kiểu tóc có thể khác nhau tùy thuộc vào mỗi người theo mức độ cong và loại tóc.

Tóc khó tạo kiểu

Tóc rẽ tre, tóc gãy khúc

Đối với các sản phẩm làm thẳng tóc

- Không sử dụng máy duỗi tóc ngay sau khi sử dụng thuốc làm thẳng tại nhà. Làm như vậy có thể gây tổn thương tóc. (Có thể sử dụng máy duỗi tóc sau khi đã sử dụng thuốc làm thẳng tóc được 3-4 ngày. Máy duỗi tóc cũng có thể sử dụng được sau khi bạn làm đầu ở thẩm mỹ viện 3-4 ngày.)

Đối với các sản phẩm nhuộm tóc

- Nhuộm tóc có thể khiến tóc yếu đi. Sau khi nhuộm, vui lòng đợi 2 hoặc 3 ngày trước khi sử dụng máy duỗi tóc. Nếu bạn sử dụng thuốc nhuộm tạm thời, hãy gội sạch và làm khô tóc trước khi sử dụng.
- Phải mất một thời gian sau khi nhuộm thì màu mới ổn định. Trong trường hợp dùng thuốc nhuộm tạm thời, thuốc nhuộm có thể làm bẩn máy duỗi tóc nếu tóc chưa được gội sạch hoàn toàn. Ngoài ra, tóc không thể duỗi thẳng được khi còn ướt.

Trước khi sử dụng

Làm nóng bàn là

1 Cắm phích điện vào ổ cắm điện gia dụng.

2 Tháo nắp đậy.

- Giữ đầu nắp đậy và kéo ra.

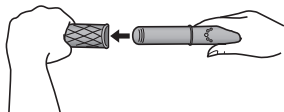

3 Trượt Công tắc nguồn để bật máy duỗi tóc.

- Máy sẽ cần khoảng 40 giây khởi động dành cho kiểu làm tóc thẳng.
- Máy sẽ cần khoảng 60 giây khởi động dành cho kiểu tạo tóc xoắn.
- Xin lưu ý là thời gian cần có để máy đạt được nhiệt độ thích hợp có thể thay đổi tùy theo môi trường sử dụng.

► Ghi chú

- Vui lòng sử dụng sản phẩm này trong khi theo dõi tình trạng tóc của bạn để tránh hư tổn, v.v.
- Hãy cẩn thận vì tóc của bạn sẽ nóng sau khi sử dụng.

Cách sử dụng máy duỗi tóc

Làm thẳng

1 Giữ một lọn tóc với bề rộng khoảng 5 cm.

- Tuy nhiên, không nên lấy tóc quá dày do có thể khó làm thẳng tóc.



2 Kẹp lọn tóc với Thanh kẹp úp vào trong.

- Kẹp lọn tóc ở giữa bàn là.



3 Kẹp chặt tóc, đưa máy duỗi tóc thẳng xuống phía ngọn tóc.

- Di chuyển máy duỗi tóc ở tốc độ chậm (chậm hơn tốc độ chải tóc bình thường).
- Nếu bạn thấy khó làm thẳng tóc, hãy vừa trượt máy duỗi tóc vừa nhấn vào Đầu thanh kẹp.
- Sau khi làm thẳng, dùng kem hoặc sáp v.v. để tạo kiểu tóc.

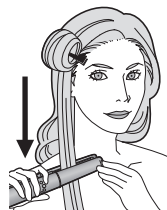

Làm xoắn

<Dành cho lọn tóc uốn vào trong>

1 Giữ một lọn tóc với bề rộng khoảng 3 cm.

- Không nên lấy tóc quá dày do có thể khó tạo kiểu tóc.



- Giữ lọn tóc theo hình một khối chữ nhật có chiều rộng khoảng 3 cm và chiều dài khoảng 4 cm.

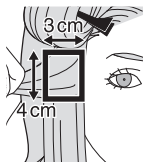

2 Nghiêng phần thân máy chính 10° và kẹp lọn tóc.

- Kẹp lọn tóc ở giữa bản là.
- Kẹp tóc ngay trên điểm mà bạn muốn làm xoắn.
- Nghiêng phần thân máy chính 10° về phía sau đầu.

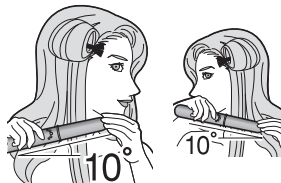

3 Sau khi kẹp lọn tóc, xoay phần thân máy chính qua một góc khoảng hơn nửa vòng (180°).

- Xoay phần thân máy chính cùng với hai tay.
- Xoay phần thân máy chính hướng vào trong.



- Sau khi xoay nửa vòng, đảm bảo rằng đầu tóc hướng về phía sau đầu.

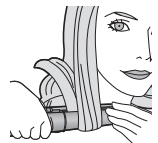

<Dành cho lọn tóc uốn ra ngoài>

Xoay phần thân máy chính ra ngoài.

- Điểm khác biệt duy nhất là hướng xoay phần thân máy chính. Về các điểm khác, hãy theo hướng dẫn đối với lọn tóc uốn vào trong.



4 Giữ máy duỗi tóc ở vị trí xoay một nửa, trượt máy thẳng xuống ngọn tóc trong khi vẫn kẹp lọn tóc.

- Di chuyển máy duỗi tóc ở tốc độ chậm (chậm hơn tốc độ cài đặt bình thường).



Tốc độ khuyên dùng (từ chân tóc tới ngọn tóc)	
Dài vừa	Khoảng 4 - 5 giây
Dài	Khoảng 7 - 8 giây

- Để làm tóc xoắn rõ nét hơn, xoay phần thân máy chính đủ một vòng (360 °) và trượt xuống các đầu tóc.
- Để làm xoắn hiệu quả, di chuyển chậm máy duỗi tóc ở cùng một tốc độ trong khi vẫn kẹp một lọn tóc nhỏ.
- Dùng tay cầm chân tóc đã làm xoắn. Sau đó di chuyển lên và xuống. Thao tác này sẽ tạo ra độ xoắn rõ nét hơn.
- Đứng gỡ rối tóc đã làm xoắn cho tới khi tóc nguội.
- Sau khi làm xoắn, dùng kem hoặc sáp v.v. để tạo kiểu tóc.



Sau khi sử dụng

- 1 Trượt Công tắc nguồn để tắt máy duỗi tóc.
- 2 Rút phích cắm khỏi ổ cắm nhà.
- 3 Đóng nắp đậy.

- Giữ đầu nắp đậy.
- Lắp nắp đậy vào phần thân máy chính và sắp thẳng theo hướng của dấu ▶][◀].

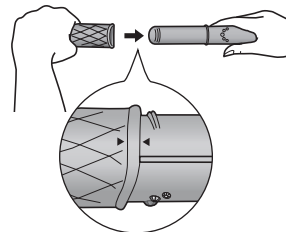

- Nếu bạn mang theo trong túi xách, vui lòng đặt máy vào sau khi máy đã nguội.

Bảo quản

Lau sạch máy duỗi tóc hoặc nắp đậy sau khi đã làm mát và tháo phích cắm khỏi ổ điện.

- Khi máy duỗi tóc hoặc nắp bị bẩn hoặc sản phẩm tạo kiểu, v.v. đã dính vào máy, vui lòng ngâm một miếng giẻ vào nước xà phòng, vắt nước rồi lau sạch thiết bị.

► Ghi chú

- Không dùng cồn, chất pha loãng, hay chất tẩy (nước rửa tay, v.v.).
Làm như vậy có thể gây nứt hoặc làm mất màu của bề mặt máy duỗi tóc.
- Không để các sản phẩm hay mỹ phẩm dưỡng tóc dính vào thiết bị.
Làm như vậy có thể gây nứt hoặc làm mất màu do biến dạng phần nhựa.

Xử lý sự cố

Sự cố	Nguyên nhân phỏng đoán	Hành động
Trong khi sử dụng, thiết bị có mùi khét.	▶ Bụi bẩn, v.v., dính vào Bàn là.	▶ Lau sạch Bàn là để loại bỏ mọi bụi bẩn.
Bàn là không nóng.	▶ Dây điện bị ngắt.	▶ Dừng sử dụng ngay. Hãy liên hệ với một trung tâm dịch vụ được ủy quyền để sửa chữa.
Thân máy chính bị biến dạng một phần.		

Nếu sự cố vẫn không được khắc phục, hãy liên hệ với cửa hàng nơi bạn mua thiết bị đó hoặc với trung tâm dịch vụ được Panasonic ủy quyền để sửa chữa.

Thông số kỹ thuật

Nguồn điện	100 - 240 V ~ 50 - 60 Hz
Mức độ tiêu thụ điện	22 W
Nhiệt độ là	Khoảng 210 °C

Sản phẩm này chỉ dành để sử dụng trong gia đình.

MEMO

Tiếng Việt

Petunjuk Pengoperasian
Pelurus Rambut Lurus & Keriting (Rumah Tangga)
Model Nomor EH-HV11

Isi

Petunjuk keselamatan	52	Setelah Penggunaan	60
Pengenalan alat	56	Perawatan.....	60
Kiat untuk mendapatkan hasil penataan terbaik	57	Pemecahan masalah	61
Sebelum Penggunaan	58	Spesifikasi.....	61
Menggunakan pelurus rambut	58		

Terima kasih telah membeli produk Panasonic ini.

Sebelum mengoperasikan unit ini, harap baca seluruh petunjuk dan simpan petunjuk ini untuk digunakan kembali sewaktu-waktu.

Petunjuk keselamatan

Untuk mencegah kecelakaan yang mengakibatkan cedera badan, meninggal dunia, sengatan listrik, kebakaran, dan kerusakan pada harta benda, selalu patuhi peringatan untuk keselamatan berikut.

Keterangan simbol

Simbol berikut ini digunakan untuk menggolongkan dan menjelaskan tingkat bahaya, cedera badan, dan kerusakan properti yang ditimbulkan apabila tanda petunjuk diabaikan dan penggunaan yang tidak semestinya dilakukan.



PERINGATAN

Menunjukkan potensi bahaya yang dapat berakibat pada cedera parah atau kematian.



PERHATIAN

Menunjukkan bahaya yang dapat berakibat pada cedera ringan atau kerusakan harta benda.

Simbol berikut digunakan untuk menggolongkan dan menjelaskan jenis petunjuk yang harus diperhatikan.



Simbol ini digunakan untuk memberi tahu pengguna mengenai prosedur pengoperasian tertentu yang tidak boleh dilakukan.



Simbol ini digunakan untuk memberi tahu pengguna mengenai prosedur pengoperasian tertentu yang harus diikuti untuk mengoperasikan alat ini secara aman.

Ilustrasi dalam "Petunjuk keselamatan" dapat berbeda dengan produk sebenarnya.



PERINGATAN



Jangan simpan dalam jangkauan anak-anak atau balita. Jangan biarkan mereka menggunakan alat ini.
- Jika diabaikan dapat menyebabkan luka bakar, sengatan listrik, atau cedera.



Jangan memodifikasi, membongkar, atau memperbaiki.
- Jika diabaikan dapat memicu api atau cedera akibat pengoperasian yang tidak normal. Hubungi pusat servis resmi untuk perbaikan.



Jangan gunakan dengan stopkontak atau kabel melebihi nilai daya yang ditetapkan.
- Daya berlebih karena menyambungkan terlalu banyak konektor ke satu stopkontak dapat mengakibatkan kebakaran atau kepanasan.



Jangan merusak kabel atau steker. Jangan merusak atau memodifikasi, atau secara paksa membengkokkan, menarik, atau memilin kabel alat.
Selain itu, jangan meletakkan benda berat di atas kabel atau menghimpit kabel.
- Jika dilakukan dapat mengakibatkan sengatan listrik, luka bakar, atau kebakaran karena hubung singkat.



Jangan gunakan dengan kabel dibundel.
- Jika diabaikan dapat mengakibatkan kebakaran atau sengatan listrik.



Jangan membelitkan kabel pada badan alat saat menyimpan.

- Jika dilakukan dapat menyebabkan kawat di dalam kabel terputus ketika dialiri arus listrik, dan akan terjadi hubung singkat yang bisa mengakibatkan sengatan listrik, luka bakar, atau kebakaran.

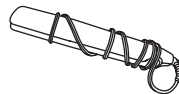

Jangan gunakan bila steker atau kabel rusak (retakan kecil, kabel dalam terlihat, dsb.) atau panas.
- Jika diabaikan dapat mengakibatkan luka bakar, sengatan listrik, atau kebakaran karena hubung singkat.



PERINGATAN



Jangan gunakan alat jika stekernya terpasang longgar di dalam stopkontak.

- Jika diabaikan dapat mengakibatkan terbakar, sengatan listrik, atau kebakaran karena hubung singkat.



Jangan menghubungkan atau melepaskan konektor ke stopkontak dengan tangan basah.

- Jika diabaikan dapat mengakibatkan tersengat listrik atau cedera.



Jangan gunakan dengan tangan basah.

- Jika diabaikan dapat menyebabkan sengatan listrik atau kebakaran karena hubungan pendek.



Jangan tinggalkan alat yang terhubung ke stopkontak atau selagi Plat Besi masih panas sehabis digunakan.

- Jika diabaikan dapat mengakibatkan kebakaran, terbakar, atau merusak warna atau bentuk benda di dekatnya.



Jangan letakkan alat di kamar mandi atau di ruangan yang sangat lembap. Selain itu, jangan letakkan di tempat yang mudah terkena tumpahan air (seperti di atas kotak riasan).

- Jika dilakukan dapat mengakibatkan sengatan listrik atau kebakaran.



Jangan gunakan alat di dekat bahan yang mudah terbakar (seperti alkohol, bensin, tiner, semprotan, produk perawatan rambut, penghilang cat kuku).

- Jika diabaikan dapat mengakibatkan ledakan atau kebakaran.



Jangan menyemprotkan pengeras rambut (hair spray) atau produk rambut yang mengandung bahan mudah terbakar ke badan alat atau rambut saat menggunakan alat.

- Jika diabaikan dapat menyebabkan kebakaran, sengatan listrik, atau luka bakar.

Jangan rendam alat ke dalam air.

Jangan gunakan alat ini di dekat air.



Jangan gunakan alat ini di dekat bak mandi, pancuran, bak cuci, atau wadah berisi air lainnya.

- Jika dilakukan dapat mengakibatkan sengatan listrik atau kebakaran.



Simbol ini dengan tanda larangan berwarna merah pada alat berarti "Jangan gunakan alat ini di dekat air".

Segera hentikan penggunaan dan lepaskan konektor jika terdapat ketidaknormalan atau gangguan fungsi.

- Jika diabaikan dapat menyebabkan kebakaran, sengatan listrik, atau cedera.



<Masalah ketidaknormalan atau gangguan fungsi>

• **Unit utama kadang-kadang berhenti sendiri, atau kabel atau konektor panas tidak normal.**

• **Unit utama berubah bentuk atau tercium bau terbakar.**

- Segera bawa ke pusat servis resmi untuk pemeriksaan atau perbaikan.

Masukkan konektor seluruhnya.

Selalu pastikan bahwa alat dioperasikan pada sumber listrik yang memiliki tegangan sesuai dengan yang tertera pada alat.



- Jika diabaikan dapat menyebabkan kebakaran atau sengatan listrik.

⚠️ PERINGATAN

Bersihkan konektor secara teratur untuk mencegah akumulasi debu.

- ⚠️ - Jika diabaikan dapat mengakibatkan kebakaran karena kerusakan insulasi oleh kelembapan. Lepaskan konektor dan seka dengan kain kering.

Setelah menggunakan alat di kamar mandi, cabut konektornya karena di dekat air ada risiko bahaya meski alat sudah dimatikan.

- ⚠️ - Jika diabaikan dapat mengakibatkan kecelakaan atau cedera.

Untuk perlindungan tambahan, perangkat arus sisa (RCD/residual current device) yang memiliki nilai arus pengoperasian residu maksimum 30 mA disarankan untuk dipasang dalam sirkuit listrik di kamar mandi. Pastikan tentang hal ini dengan instalatur listrik Anda.

- ⚠️ - Jika diabaikan dapat mengakibatkan kecelakaan atau cedera.

Alat ini tidak dimaksudkan untuk digunakan oleh orang (termasuk anak-anak) dengan kemampuan fisik, indera, atau mental yang kurang, atau kurang pengetahuan dan pengalaman, kecuali jika mereka mendapat pengawasan atau petunjuk tentang penggunaan alat ini oleh orang yang bertanggung jawab atas keselamatan mereka. Anak-anak harus diawasi untuk memastikan bahwa mereka tidak bermain-main dengan alat ini.

- ⚠️ - Jika diabaikan dapat mengakibatkan kecelakaan atau cedera.

Jika kabel suplai rusak, penggantian kabel harus dilakukan oleh produsen, agen servis resmi, atau orang yang berkompeteren untuk menghindari bahaya.

- ⚠️ - Jika diabaikan dapat mengakibatkan kecelakaan atau cedera.

⚠️ PERHATIAN

Jangan simpan atau gunakan kabel dalam kondisi terpilin.

- ⊘ - Jika dilakukan dapat menyebabkan kawat di dalam kabel terputus ketika dialiri arus listrik, dan akan terjadi hubung singkat yang bisa mengakibatkan sengatan listrik atau kebakaran.

Jangan menjatuhkan atau mengguncang alat.

- ⊘ - Jika diabaikan dapat mengakibatkan sengatan listrik atau menimbulkan percikan api.

Jangan digunakan pada bayi.

- ⊘ - Jika diabaikan dapat mengakibatkan luka bakar.

Jangan sentuh area arsir ketika sedang atau sehabis menggunakan karena area tersebut panas.

- Jika diabaikan dapat mengakibatkan luka bakar.

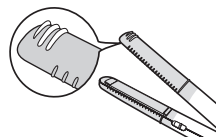

Jangan biarkan bagian panas menyentuh kulit (telinga, dahi, leher, dll.).

- ⊘ - Jika diabaikan dapat mengakibatkan luka bakar.

Jangan gunakan alat dengan cairan pengeriting permanen yang dipakaikan ke rambut.

- ⊘ - Jika diabaikan dapat mengakibatkan masalah rambut atau kulit.

Jangan gunakan alat untuk tujuan selain dari perawatan rambut Anda sendiri. (Jangan gunakan pada binatang piaraan, dll.)

- ⊘ - Jika diabaikan dapat mengakibatkan luka bakar.





PERHATIAN

 **Jangan menggunakan perangkat pada bundel rambut yang sama lebih dari 2 kali.**
- Melakukan ini bisa membakar atau merusak rambut Anda.

 **Jangan menyentuh bagian panas seperti Plat Besi ketika memasang atau melepaskan Tutup Penyimpanan.**
- Jika diabaikan dapat mengakibatkan luka bakar.

 **Jangan menghidupkan Sakelar Daya jika Tutup Penyimpanan tidak sepenuhnya dilepas.**
- Jika diabaikan dapat mengakibatkan luka bakar.

 **Cabut steker dari stopkontak rumah setelah digunakan.**
- Jika tidak, dapat menyebabkan kejutan listrik atau kebakaran akibat kebocoran listrik karena rusaknya insulasi.

 **Saat menggunakannya, berhati-hatilah supaya tangan atau jari Anda tidak terjebak dalam area yang diarsir.**
- Jika diabaikan dapat mengakibatkan cedera.

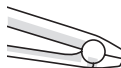

 **Cabut steker dengan memegang badan steker, bukan dengan menarik kabelnya.**
- Tindakan sebaliknya dapat menyebabkan kabel putus, dan bisa menyebabkan luka bakar, sengatan listrik, atau kebakaran karena korsleting.

Geser perangkat ke bawah pada keseluruhan panjang rambut tanpa berhenti.

 **Gunakan perangkat hanya pada rambut yang bersih, kering, dan bebas kusut.**
- Melakukan sebaliknya bisa membakar atau merusak rambut Anda.

Selalu tempatkan alat pada permukaan yang tahan panas, stabil, dan datar.

 **Jika diabaikan dapat mengakibatkan kebakaran, luka bakar, atau merusak warna atau bentuk benda di sekitarnya.**

► Perhatian

- Penataan hanya dapat bertahan 1 hari. Rambut akan kembali ke keadaan normal setelah keramas.
- Tidak cocok bagi yang memiliki rambut yang sangat kusut atau keriting.
- Beberapa jenis wig dan sambungan rambut akan menjadi lemah oleh panas dan dapat berubah bentuk atau mengalami kerusakan. Jangan gunakan alat ini pada benda-benda demikian.

Pengenalan alat

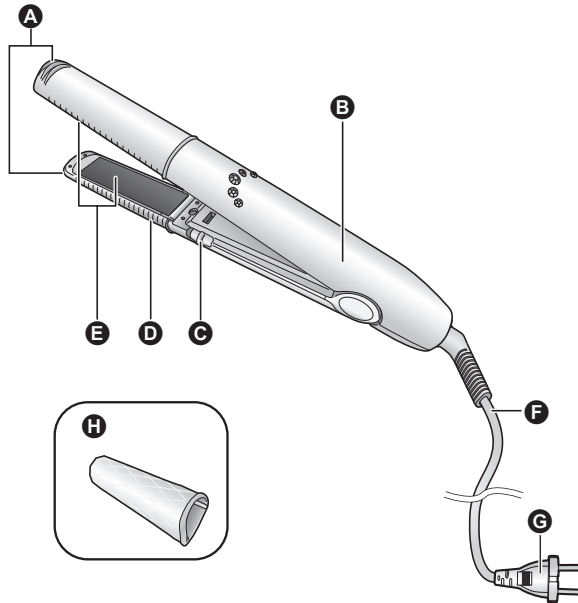

- A** Ujung Pegangan
- B** Pegangan
- C** Sakelar Daya [0/1]
- D** Plat Pres
- E** Plat Besi
- F** Kabel
- G** Steker

(Bentuk konektor berbeda-beda tergantung negara.)

Lampiran

- H** Tutup Penyimpanan (Tutup)



Kiat untuk mendapatkan hasil penataan terbaik

1 Sisir rambut Anda untuk memastikannya jatuh ke arah yang sama.

2 Bundel dan jepit untuk menahan rambut Anda dengan urutan seperti yang diperlihatkan dalam ilustrasi.

- Jika rambut Anda tebal, pisahkan rambut menjadi bagian-bagian sehingga akan mempermudah menatanya.

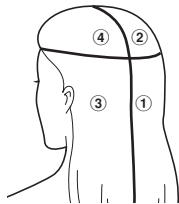

3 Lakukan latihan tanpa menghidupkan alat.

- Lakukan latihan tanpa menghidupkan alat sampai Anda terbiasa menggunakan pelurus rambut ini.

Urutan penataan rambut

Mulai lakukan penataan rambut dari bawah di bagian belakang kepala dengan urutan ① ke ② dan ③ ke ④.

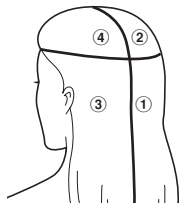

Jenis rambut dan panduan penataan

Efek penataan rambut dapat berbeda pada masing-masing individu tergantung tingkat kekeritingan dan jenis rambut.

Rambut yang sulit ditata

Rambut kasar, rambut kusut

Produk pelurus rambut

- Jangan gunakan pelurus rambut pada rambut yang baru dipakaikan cairan pelurus tahan lama. Jika diabaikan dapat merusak rambut. (Pelurus rambut dapat digunakan 3-4 hari setelah pemakaian cairan pelurus tahan lama. Pelurus rambut dapat juga digunakan 3-4 hari setelah perawatan rambut di salon.)

Produk pewarna

- Bahan pewarna rambut menyebabkan stres pada rambut. Setelah pewarnaan rambut, tunggu 2 atau 3 hari sebelum menggunakan pelurus rambut. Jika menggunakan pewarna temporer, bilas dan keringkan rambut sebelum menggunakan pelurus rambut.
- Biarkan rambut beberapa lama agar warna menetap. Bahan pewarna temporer dapat mengotori pelurus rambut jika tidak segera dibersihkan seluruhnya. Lagi pula, rambut tidak dapat diluruskan saat basah.

Sebelum Penggunaan

Memanaskan Plat Besi

1 Colokkan steker ke stopkontak.

2 Lepaskan Tutup.

- Pegang ujung Tutup dan tarik lepas.

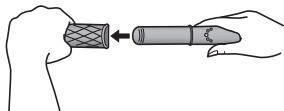

3 Geser Saklar Daya untuk menghidupkan pelurus rambut.

- Alat ini akan siap digunakan untuk meluruskan rambut dalam waktu sekitar 40 detik.
- Alat ini akan siap digunakan untuk mengeriting rambut dalam waktu sekitar 60 detik.
- Harap perhatikan bahwa waktu yang dibutuhkan untuk mencapai suhu operasi dapat berbeda-beda tergantung pada lingkungan penggunaan.

► Perhatian

- Gunakan produk ini dengan memperhatikan kondisi rambut Anda untuk menghindari kerusakan, dll.
- Berhati-hatilah karena rambut Anda akan menjadi panas setelah menggunakan pelurus rambut ini.

Menggunakan pelurus rambut

Pelurusan rambut

1 Pegang segelung rambut dengan lebar sekitar 5 cm.

- Jangan mengambil terlalu banyak rambut karena dapat menyulitkan dalam meluruskan rambut.



2 Jepit gelungan rambut tersebut dengan Plat Pres menghadap ke arah dalam.

- Jepit gelungan rambut di tengah Plat Besi.



3 Dengan rambut dijepit, gerakkan pelurus rambut lurus ke arah ujung rambut.

- Gerakkan pelurus rambut dengan perlahan (lebih lambat daripada penyisiran biasa).
- Jika Anda mendapati bahwa rambut Anda sulit diluruskan, geser pelurus rambut sambil geser pelurus rambut sambil menahan Ujung Pegangan.
- Setelah meluruskan, tata rambut Anda menggunakan krim rambut, wax, dll.



Mengeriting

<Untuk keriting ke dalam>

1 Pegang segelung rambut dengan lebar sekitar 3 cm.

- Jangan mengambil terlalu banyak rambut karena dapat menyulitkan dalam menata rambut.



- Pegang segelung rambut dalam area kira-kira lebar 3 cm dan panjang 4 cm.

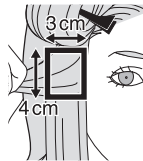

2 Miringkan bodi utama alat 10° dan jepit gelungan rambut tersebut.

- Jepit gelungan rambut di tengah Plat Besi.
- Jepit rambut tepat di atas titik di tempat Anda ingin membuat keriting.
- Miringkan bodi utama 10° ke arah bagian belakang kepala.

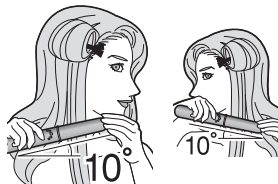

3 Setelah menjepit gelungan rambut, putar bodi utama alat dengan membentuk sudut hingga mencapai sedikit lebih dari separuh putaran (180°).

- Putar bodi utama dengan kedua tangan.
- Putar bodi utama ke arah dalam.



- Setelah setengah putaran, pastikan bahwa ujung rambut menonjol ke arah bagian kepala.

<Untuk keriting ke luar>

Putar bodi utama ke arah luar.

- Perbedaannya hanya pada arah Anda memutar bodi utama. Atau, ikuti langkah untuk keriting ke dalam.



4 Dengan menjaga pelurus rambut dalam posisi setengah-terputar, geser pelurus rambut lurus ke bawah ke arah ujung rambut sambil menjepit bundel rambut.

- Gerakkan pelurus rambut dengan perlahan (lebih lambat daripada penyisiran biasa).

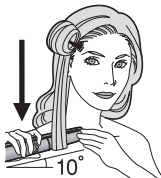

Kecepatan yang disarankan (dari kulit kepala ke ujung rambut)

Semi-panjang	Sekitar 4 - 5 det.
Panjang	Sekitar 7 - 8 det.

- Untuk keriting yang lebih ikal, buat putaran penuh (360°) bodi utama dan geser ke arah ujung rambut.
- Untuk keriting yang banyak, gerakkan pelurus rambut perlahan dengan kecepatan yang sama sambil menjepit sebundel kecil rambut.

- Genggam akar rambut yang sudah dikeriting dengan tangan. Lalu gerakkan naik dan turun. Ini akan memberi hasil keriting yang lebih ikal.

Jangan uraikan keriting yang sudah selesai sampai rambut dingin.

- Setelah mengeriting, tata rambut Anda menggunakan krim rambut, wax, dll.



Setelah Penggunaan

- 1 Geser Sakelar Daya untuk mematikan pelurus rambut.
- 2 Cabut steker dari stopkontak.
- 3 Pasang kembali Tutup.

- Pegang ujung Tutup.
- Masukkan Tutup ke dalam bodi utama alat sesuai dengan arah tanda panah [▶][◀].

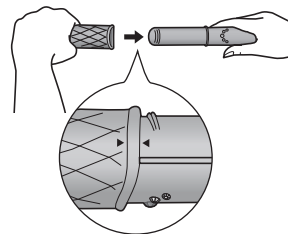

- Jika Anda membawanya dalam tas Anda, masukkan alat setelah alat dingin.

Perawatan

Bersihkan pelurus rambut atau tutupnya setelah menjadi dingin dan dengan steker dicabut dari stopkontak listrik.

- Bila pelurus rambut atau tutupnya menjadi kotor atau produk penataan rambut dll. menempel pada unit, rendam lap dalam air bersabun, peras, dan usapkan ke unit hingga bersih.

► Perhatian

- Jangan gunakan alkohol, pembersih cat kuku, atau detergen (sabun tangan cair, dsb.). Tindakan demikian dapat membuat permukaan pelurus rambut retak atau berubah warna.
- Jangan letakkan alat bersama dengan produk perawatan rambut atau kosmetik masih menempel padanya. Tindakan demikian dapat mengakibatkan malfungsi atau keretakan atau perubahan warna komponen karena penurunan kualitas plastik.

Pemecahan masalah

Masalah	Kemungkinan penyebab	Tindakan
Selama digunakan, unit mengeluarkan bau terbakar.	▶ Debu dll. menempel pada Plat Besi.	▶ Bersihkan Plat Besi untuk membuang semua yang menempel.
Plat Besi tidak panas.	▶ Kabel daya tidak terhubung.	▶ Segera hentikan penggunaan. Hubungi pusat servis resmi untuk perbaikan.
Sebagian bodi utama mengalami perubahan bentuk.	—————▶	

Jika masalah tidak teratasi, hubungi toko tempat Anda membeli unit atau pusat servis resmi Panasonic untuk perbaikan.

Spesifikasi

Sumber listrik	100 - 240 V~ 50 - 60 Hz
Konsumsi listrik	22 W
Suhu besi	Sekitar 210 °C

Produk ini dimaksudkan untuk penggunaan rumah tangga saja.

Panasonic Corporation
<http://www.panasonic.com>
© Panasonic Corporation 2019