

# Panasonic

Operating Instructions  
(Household) Sonic Vibration Toothbrush  
Model No. EW-DM81

English.....	3
中文 .....	17
한글 .....	31





Operating Instructions  
(Household) Sonic Vibration Toothbrush  
Model No. EW-DM81

## Contents

---

<b>Safety precautions</b> .....	<b>4</b>	<b>Frequently Asked Questions</b> .....	<b>13</b>
<b>Intended use</b> .....	<b>7</b>	<b>Troubleshooting</b> .....	<b>14</b>
<b>Parts identification</b> .....	<b>8</b>	<b>Battery life</b> .....	<b>15</b>
<b>Charging the toothbrush</b> .....	<b>9</b>	<b>Removing the built-in rechargeable battery</b> .....	<b>15</b>
<b>Before cleaning your teeth</b> .....	<b>9</b>	<b>Specifications</b> .....	<b>16</b>
<b>Using the toothbrush</b> .....	<b>10</b>	<b>Changing the brush head (sold separately)</b> .....	<b>16</b>
<b>Tips on usage</b> .....	<b>11</b>		
<b>After use</b> .....	<b>12</b>		

Thank you for purchasing this Panasonic product.



**Before operating this unit, please read these instructions completely and save them for future use.**

## Safety precautions



To reduce the risk of injury, loss of life, electric shock, fire, and damage to property, always observe the following safety precautions.

### Explanation of symbols

The following symbols are used to classify and describe the level of hazard, injury, and property damage caused when the denotation is disregarded and improper use is performed.

 <b>DANGER</b>	Denotes a potential hazard that will result in serious injury or death.
 <b>WARNING</b>	Denotes a potential hazard that could result in serious injury or death.
 <b>CAUTION</b>	Denotes a hazard that could result in minor injury or property damage.

The following symbols are used to classify and describe the type of instructions to be observed.

	This symbol is used to alert users to a specific operating procedure that must not be performed.
	This symbol is used to alert users to a specific operating procedure that must be followed in order to operate the unit safely.

## WARNING

### ► Preventing accidents

- Do not store within the reach of children or infants. Do not let them use it.**
- Doing so may cause an accident or injury due to accidental ingestion of removable parts.

- This appliance is not intended for use by persons (including children) with reduced physical, sensory or mental capabilities, or lack of experience and knowledge, unless they have been given supervision or instruction concerning use of the appliance by a person responsible for their safety. Children should be supervised to ensure that they do not play with appliance.**
- Failure to do so may cause an accident or injury.

### ► Charger

- Do not connect or disconnect the charger to a wall outlet with a wet hand.**
- Doing so may cause electric shock or injury.

- Do not place the charger over or near water filled sink or bathtub. Do not immerse the charger (except for the charger cover) in water or wash it with water. Do not use when the charger is damaged or when the fitting into the wall outlet is loose. Do not damage, modify, or forcibly bend, pull, or twist the cord. Also, do not place anything heavy on or pinch the cord.**
- Doing so may cause electric shock or fire due to a short circuit.

## **WARNING**

**Do not use in a way exceeding the rating of the wall outlet or the wiring.**

-  - Exceeding the rating by connecting too many power plugs to one wall outlet may cause fire due to overheating.

-  **Do not use charger near the bathtub or in the shower.**
- Doing so may lead to electric shock and fire.

**Do not use anything other the supplied charger to charge the product for any purpose. Also, do not use any other products with the charger supplied. (See page 8.)**

-  - Doing so may cause burn or fire due to a short circuit.

**Always ensure that the product is operated on an electric power source matched to the rated voltage indicated on the charger.**

-  **Fully insert the power plug.**
- Failure to do so may cause fire or electric shock.

**Always unplug the charger from a wall outlet when cleaning the charger.**

-  - Failure to do so may cause electric shock or injury.

**Regularly clean the power plug and the appliance plug to prevent dust from accumulating.**

-  - Failure to do so may cause fire due to insulation failure caused by humidity.  
Disconnect the charger and wipe with a dry cloth.

### ► In case of an abnormality or failure

**Immediately stop using and remove the charger if there is an abnormality or failure.**

- Failure to do so may cause fire, electric shock, or injury.

-  **<Abnormality or failure cases>**

- **The main unit, charger or cord is deformed or abnormally hot.**
- **The main unit, charger or cord smells of burning.**
- **There is abnormal sound during use or charging of the main unit, charger or cord.**
- Immediately request inspection or repair at an authorized service center.

### ► The product

**This product has a built-in rechargeable battery. Do not heat or throw the product into fire.**

-  - Doing so may cause battery fluid leakage, battery overheating or explosion.

**Do not modify or repair.**

-  - Doing so may cause fire, electric shock, or injury.
- Contact an authorized service center for repair (battery change etc.).

**The supply cord cannot be replaced. If the cord is damaged, the charger should be scrapped.**

-  - Doing so may cause fire, electric shock, or injury.

**Never disassemble except when disposing of the product.**

-  - Doing so may cause fire, electric shock, or injury.



## CAUTION

### ► The product

-  Never use for a purpose other than cleaning your teeth.
  - Doing so may cause an accident or injury.

-  Do not share your brush head with your family or other people.
  - Doing so may result in infection or inflammation.

### ► Note the following precautions

-  Do not drop or hit against other objects.
  - Doing so may cause injury.

-  Do not wrap the cord tightly around the charger when storing.
  - Doing so may cause the wire in the cord to break with the load, and may cause fire due to a short circuit.

-  Disconnect the charger from the wall outlet when not charging.
  - Failure to do so may cause electric shock or fire due to electrical leakage resulting from insulation deterioration.

-  When unplugging the power plug, hold the power plug instead of the cord.
  - Otherwise, the wire in the cord may break with the load, which may cause electric burns or electric shock, or may cause fire due to a short circuit.

### ► Protecting your teeth and gums

Do not use the brush with toothpaste that contains a high abrasive content, such as toothpaste for removing tar or for whitening.

Do not apply the brush head strongly against teeth or gums, or use it continuously against same spot.

-  Do not apply the plastic part of the main unit or brush head to teeth.

Do not let anyone who cannot operate the brush by themselves use it.

People with low sensitivity in their mouth should not use the brush.

- Doing so may cause injury or damage to teeth and gums.

People who may have periodontal disease, have teeth being treated, or who are concerned about symptoms in their mouth should consult a dentist before use.



- Failure to do so may cause injury or damage to teeth and gums.

## Handling of the removed battery when disposing

### **DANGER**

**The rechargeable battery is exclusively for use with this appliance. Do not use the battery with other products.**

- **Do not charge the battery after it has been removed from the product.**
- **Do not throw into fire or apply heat.**
- **Do not solder, disassemble or modify the battery.**
- **Do not let the positive and negative terminals of the battery get in contact with each other through metallic objects.**
- **Do not carry or store the battery together with metallic jewelry such as necklaces and hairpins.**
- **Never peel off the tube.**
- Doing so may cause fluid leak, overheating, or explosion.

**The battery contains alkaline fluid. If it comes in contact with the eyes, do not rub the eyes, and thoroughly rinse with clean water, such as tap water.**

-  Failure to do so may cause loss of vision. Consult a physician immediately.

### **WARNING**

**After removing the rechargeable battery, do not keep it within reach of children and infants.**

-  The battery will harm the body if accidentally swallowed.  
→ If this happens, consult a physician immediately.

**The battery contains alkaline fluid. If it comes in contact with the skin or clothes, rinse off with clean water, such as tap water.**

-  Failure to do so may cause skin injury.

## Intended use

### ► Precautions

- Do not clean this product by using paint thinner, benzene, alcohol, or other chemicals. Otherwise, it may lead to product fracture or color fading. Soft cloth slightly dipped in tap water or suds can be used to clean this product's shell.
- After use, this product shall be kept away from the pool, shower or other areas exposed to water or humidity.
- This product shall be kept away from area of high temperature or direct sunlight.
- Charge the appliance correctly according to these Operating Instructions. (See page 9 "Charging the toothbrush".)
- This appliance contains battery that is only replaceable by skilled persons. Please contact an authorized service center for the details of repair.
- The following symbol indicates that a specific detachable power supply unit is required for connecting the electrical appliance to the supply mains. The type references of power supply unit and charger are marked near the symbol.



# Parts identification

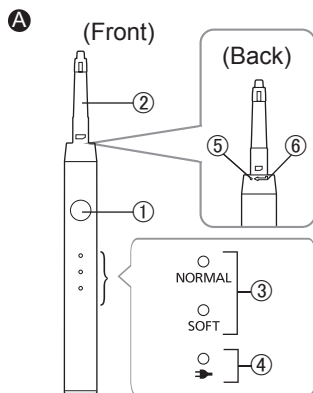

## A Main unit

- ① Power switch  
(Power off/on/mode selection)
- ② Brush shaft
- ③ Mode indicator (Green)
- ④ Charge status indicator (Red)
- ⑤ Fixing position mark
- ⑥ Installation position mark

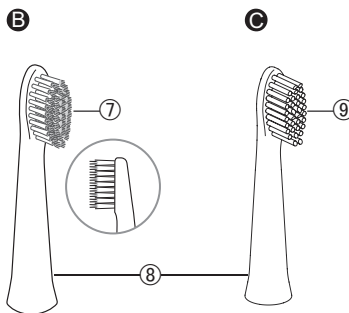

## B Extra fine brush

- ⑦ Brush bristle (extra-fine bristle)
- ⑧ Toothbrush handle

## C Multi-fit brush

- ⑨ Brush bristle

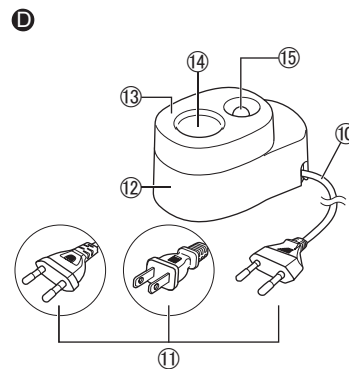

## D Charger (RE8-55)

- (The shape of the charger differs depending on the area.)
- ⑩ Cord
  - ⑪ Power plug
  - ⑫ Charging stand
  - ⑬ Charger cover
  - ⑭ Charge hole
  - ⑮ Brush head socket



## Charging the toothbrush

- 1 Place charger at a horizontal smooth location like a sink or washstand.
- 2 Insert the main unit into the charge hole in an upright position.
- 3 Insert the power plug into wall outlet.
  - If the main unit is tilted, or the bottom of the main unit does not connect with charge hole, the main unit will not be charged.
  - Make sure that the charger cover is firmly connected to the charger.

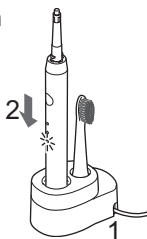

### Indicator in charging

#### Charging



#### Charging completed

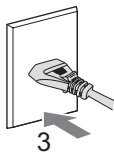

### If charge continuously

- It takes about 17 hours to be fully charged. When charging is completed, the charge status indicator will automatically turn off. Remaining battery capacity may shorten charging time.
  - More than 17 hours of charging does not affect battery performance.
  - A full charge will supply enough power for approx. 30 minutes use. (Use time may vary depending on ambient temperature and use conditions.)
- 4 Unplug the power plug when charging is completed.

### ► Notes

- If this unit is not used for more than 6 months, or is being used for the first time, the charge status indicator will not light up immediately, or the duration of use will be shorter. In this case, charge the appliance for more than 26 hours. Afterwards, the appliance will operate normally.
- Recommended temperature for charging is 0 °C - 35 °C. When charging temperature is over or lower than the recommended temperature, the battery performance may be reduced.

## Before cleaning your teeth

The Sonic Vibration Toothbrush is an electric toothbrush with sonic vibration\* of approximately 31 000 brush strokes/minute.

\* Sonic vibration in acoustic wave field

When you first begin using the toothbrush, you may experience slight bleeding of the gums even though your gums may be healthy. This is because your gums are receiving stimulation by the toothbrush for the first time. The bleeding should stop after one or two weeks of use. Bleeding that persists for more than two weeks may be indication of an abnormal condition of your gums, such as pyorrhea. In this case, stop using the toothbrush and consult your dentist.

### ► About soft start function (For NORMAL mode only)

To prevent toothpaste from spattering and to get accustomed to the high speed vibration, the toothbrush will gradually reach the selected speed and vibration approximately 2 seconds after it starts operating.

### ► About the 30-second brushing notification timer function

The toothbrush will pause once at 30-second intervals to indicate the brushing time. The main unit pauses twice at 2-minute intervals then starts again.

- Divide your teeth into 4 parts (upper and lower, left and right), and brush one part in order such as “① front of the teeth”, “② biting plane of the teeth”, and “③ back of the teeth” spending 30 seconds.

By brushing the above 4 parts for 30 seconds each (about 2 minutes), you can evenly brush your teeth without missing any spots in your mouth.

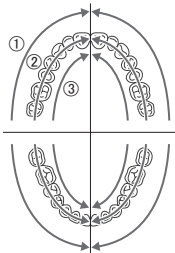

## Using the toothbrush

- **The recommended operating temperature of electric toothbrush is 0 °C or higher. If the indoor temperature is below the recommended temperature, the electric toothbrush may stop operating.**

- Do not put the main unit in contact with hair products, hand creams, etc. Doing so may damage the exterior.

### 1 Firmly install the brush head onto the brush shaft.

- Insert the brush head into the brush shaft, with its line aligned to the installation mark of the main unit. (If the line is not aligned, the brush head and main unit may malfunction.)

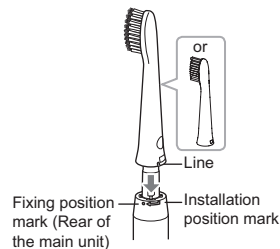

- Rotate the brush head to align its line to the fixing position mark of the brush shaft.

Do not rotate tightly. (Otherwise, it may cause breakage and deformation to the brush shaft and the brush head.)

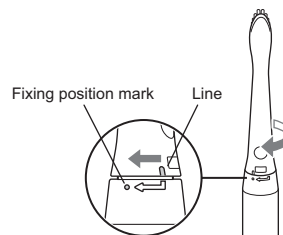

## 2 Place toothbrush in your mouth.

- To avoid toothpaste foam from splashing, use a small amount of regular toothpaste. Before turning on the power switch, put the brush head in your mouth.



## 3 Press the power switch and choose a mode.

- Some first-time users probably will have sense of itching and pricking because of such sound wave vibration, but after several times of use, such sense will disappear.
- Every time the power switch is turned on, the mode changes.  
(Each time you press the power switch, the appliance enters NORMAL mode.)

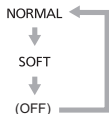
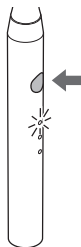

Mode	Description
NORMAL	Recommended for normal toothbrushing.
SOFT	When you feel NORMAL mode is too stimulating, selecting SOFT mode is recommended.

## 4 Turn off the main unit when you have finished brushing.

- Press the power switch to turn off the unit.

## Tips on usage

### Brushing



#### Extra fine brush

When you want to brush mainly the periodontal pocket. (You can also brush the teeth front surface and the biting surface.)



#### Multi-fit brush

When you want to make your teeth front surface and biting surface clean. (You cannot brush the periodontal pocket.)

- Choose the brush head depending on use and area.

### Periodontal pocket

- Use the extra fine brush.
- Place the brush head at a 45° angle.
- Apply the bristles of the extra fine brush lightly into the periodontal pocket and move the toothbrush slowly.

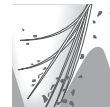

### Front surface and the biting surface of teeth

- Apply the brush head at a 90° angle.

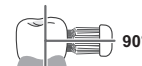

### For the back of the front teeth or misaligned teeth

- Place the brush vertically.
- Move toothbrush to match the angle of the teeth.



## For the boundary between the teeth and gums

- Apply the brush head at a 45° angle.



## After use

### Cleaning the brush head and the main unit

#### 1 Remove the brush head.

- Rotate the brush head to align its line to the installation position mark of the main unit. (Pulling out the brush head while the brush head is locked will lead to breakage).
- Pull out the brush head vertically.

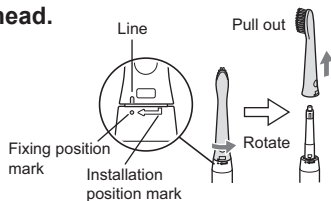

#### 2 Clean the brush head.

##### Wash brush head using running water.

- Thoroughly clean the inner and bottom of brush head.
- Do not pull the bristle on brush head. (Otherwise, it will lead to bristle falling off.)
- Do not wash it with water higher than 80 °C. (Otherwise, it may lead to brush head breakage.)

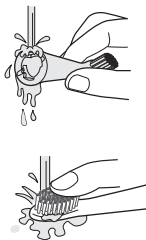

#### 3 Clean the main unit.

##### Wash the main unit using running water.

- Do not immerse the main unit in water. (Otherwise, the water may seep into the main unit.)
- Do not wash it with water higher than 40 °C. (Otherwise, it may damage the main unit.)

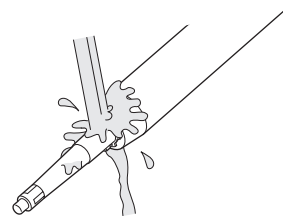

#### 4 Wipe off the water on brush head and main unit for storage.

- Do not charge while it is wet. Doing so may cause soiling.

## Cleaning the charger

- 1 **Unplug the power plug from the wall outlet.**

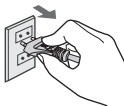

- 2 **Slide and remove the charger cover.**



- 3 **Wash the charger cover with running water before wiping remaining water off.**

- Except for charger cover, all other parts cannot be washed with water.

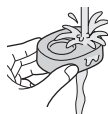

- 4 **Wipe off the dirt on the bottom of charger with soft cloth.**



- 5 **Wipe and clean the metal parts of the power plug with dry cloth about every 6 months.**



## Frequently Asked Questions

Question	Answer
Why does it stop each 30 seconds and twice each 2 minutes?	▶ Because this product has 30-second reminder and timer, which allows toothbrush stopping at 30-second interval to remind you of brushing time. (See page 10.)
Why does each pressing of the power switch make a different operation mode?	▶ This product is in two switching modes. Each pressing will switch to another mode. (See page 11.)
Where are the replacement parts for brush head sold?	▶ Available at distributor's or an authorized service center.

## Troubleshooting

English

Problem	Diagnosis	Corrective Action
Charge status indicator does not turn on.	▶ The main unit is not properly installed on the charger.	▶ Vertically insert the main unit into charge hole, and check that the charge status indicator glows. (See page 9.)
The toothbrush can only be used for a few minutes, even if it is charged.	▶ The charger cover is not firmly connected to the charger.	▶ Connect the charger cover to the charger firmly.
The toothbrush does not operate.	▶ Rechargeable battery has reached the end of its service life (about 3 years).	▶ Replace the battery. (See page 15.) Contact the authorized service center where purchased.
	▶ The appliance is used with approximately 0 °C or lower.	▶ The recommended operating temperature is 0 °C or higher.
Vibration weakens.	▶ Low battery.	▶ Charge for at least 17 hours. (See page 9.)
The toothbrush pauses operating with short intervals.	▶ The "30-second brushing notification timer function" is in operation.(See page 10.)	▶ This is not failure. Use it as usual.
Vibration will gradually increase after pressing power switch.	▶ The "Soft start function" is in operation. (See page 9.)	

If the problems still cannot be solved, contact the store where you purchased the unit or a service center authorized by Panasonic for repair.

## Battery life

Approximately 3 years. The battery may have reached its operating life if the usage frequency decreases drastically, even after a full charge. (The operating life of the battery may differ depending on usage or storage conditions.)

## Removing the built-in rechargeable battery

This product has a built-in rechargeable battery. Before disposing, be sure to remove the built-in battery.

If there is an officially-designated place for such battery disposal, be sure to dispose your old battery at such place.

The battery must be disposed of safely.

The method as shown on below picture is only applicable to product disposal, and do not use such method to make maintenance. If you dismantle the toothbrush yourself, it will no longer be waterproof, which may cause it to malfunction.

- Press the power switch to turn on the power and then keep the power on until the battery is completely discharged.
- Disassemble the toothbrush after discharging the battery completely.
- Battery must be disposed at a place as specified by the government or a recognized recycling corporation.
- Remove the battery with a flat head screw driver in the following order.

Disassemble the bottom part of the main body (①~②).  
Press and hold the main body. Lever the battery clip (③).  
Remove the tape from the terminals (④).  
Remove the cushions (⑤~⑥).  
Insert a flat head screw driver into the bottom of the welding joint, and then remove the battery (⑦).

- When disassembling, take care not to short circuit the positive and negative terminals of the removed battery, and insulate the terminals by applying tape to them.

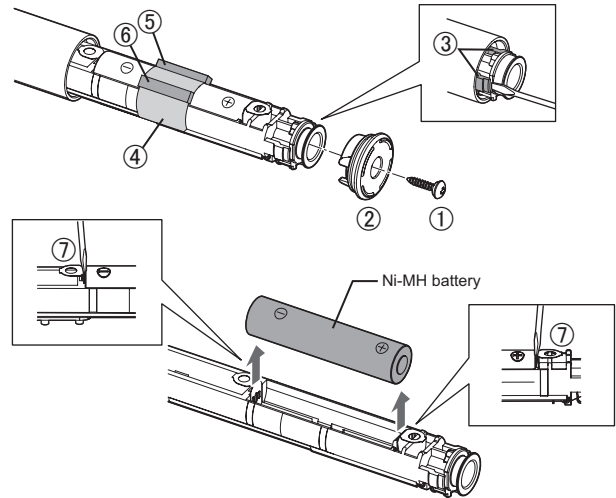

### Environmental protection and resource recovery

This product employs Ni-MH battery.  
If your country has relevant regulations on battery recycling, have your old battery disposed at such specified place.



## Specifications

Power source	See the name plate on the product (Automatic voltage conversion)
Charging time	Approx. 17 hours (Room temperature: 0 °C - 35 °C)

This product is intended for household use only.

## Changing the brush head (sold separately)

- Replacing the brush head each 3 months is recommended.
- Tilted or worn bristle will not produce ideal effect.
- Damaged brush head as a result of masticating will harm your teeth and gum. Replace the damaged one.
- Replacement parts are available at distributor's or an authorized service center.
- Color identification labels are included in the brush-head replacement package. The labels can be attached on the toothbrush handle to identify users when they share the same main unit.

Part number	Replacement brush for EW-DM81	
WEW0972	Extra fine brush	
WEW0974	Multi-fit brush	



## 目錄

安全須知 .....	18	使用過後 .....	26
使用須知 .....	21	常見問題 .....	27
部件名稱 .....	22	疑難排解 .....	28
牙刷充電 .....	23	電池壽命 .....	29
清潔牙齒前須知 .....	23	拆除內建充電式電池 .....	29
使用牙刷 .....	24	規格 .....	30
使用提示 .....	25	更換牙刷刷頭 (須另外購買) .....	30

感謝您購買本 Panasonic 產品。  
使用本產品之前，請仔細閱讀本說明書，並妥善保存以供未來使用。

## 安全須知

為減低受傷、死亡、觸電、火災及財物損失的風險，請務必遵照以下安全預防措施。

### 符號說明

以下符號用於為危險、傷害及財物損失的級別分類和作出解釋。若不理會此等符號，不當使用本產品就可能會導致所述的危險、人身傷害及財物損失。

 **危險** 表示潛在的危險會導致嚴重受傷或致命。

 **警告** 表示潛在的危險可能會導致嚴重受傷或致命。

 **注意** 表示可能會導致輕微受傷或財產損失的危險。

以下符號用於分類和解釋必須留意的指示類型。

 此符號用於提示用戶，不得執行某項特定的操作程序。

 此符號用於提示用戶，必須遵從某項特定的操作程序，藉以安全操作本產品。

## 警告

### ▶意外預防

-  切勿將產品存放於兒童或幼童可觸摸的地方。  
請勿讓兒童或幼童使用。
  - 否則可能因誤食拆除零件而導致意外或受傷。

-  本產品不宜供肢體、感官或精神上有障礙、或缺乏經驗及知識等人士（包括兒童）使用，必須有監護人從旁監督，並指導使用本產品，且能承擔使用者安全的責任。並應妥善照顧兒童，確保他們不會把玩這些產品。
  - 否則可能會發生意外或受傷。

### ▶電源

-  切勿在手濕時將電源插頭插入家用電源插座，或是從家用電源插座中拔除。
  - 否則可能導致觸電或受傷。

- 切勿將充電器浸在水中或用水洗滌。  
請勿將充電器置於盛水之洗手盆或浴缸的上方或附近。  
如電源線或電源插頭損毀，或插進家用電源插座時鬆脫，請勿使用充電器。
-  請勿損毀、更改、強行彎曲、拉扯、扭曲或將電源線束成一捆。此外，切勿將重物放在電源線上或夾緊電源線。
  - 否則可能會因短路而導致觸電或火警。

## 警告

切勿以超出家用電源插座或配線額定值的方式使用產品。

-  - 將太多電源插頭插至同一插座上，以致超出額定值，可能會因過熱而導致火警。

絕對不可在浴室或淋浴間使用充電器。

-  - 否則可能會因短路而導致觸電或火警。

除隨附的充電器外，在任何情況下請勿使用其他充電器。另外，請勿將充電器用於任何其他產品。  
(請參閱第 22 頁)

-  - 否則可能會因短路而導致灼傷或火警。

請務必使用與充電器上標示之額定電壓相符的電源進行操作。

-  將電源插頭完全插入。

- 否則可能導致火警或觸電。

清潔充電器時，必須要從家用電源插座上拔出電源插頭。

-  - 否則可能導致觸電或受傷。

應定期清潔電源插頭以防止灰塵積聚。



-  - 否則濕氣可能令絕緣失效，導致火警。  
拔除電源插頭並用乾布擦拭。

### ▶如有異常或故障

若產品出現異常或故障情況，請立即停止使用產品及拔除電源插頭。

- 否則可能導致火警、觸電或受傷。

<異常或故障情況>



-  · 機身、充電器或電源線變形或異常灼熱。
-  · 機身、充電器或電源線出現燒焦氣味。
-  · 機身、充電器或電源線在使用或充電時出現異常聲響。
- 請立即將產品帶往 Panasonic 直屬服務站，進行檢查或維修。

### ▶本產品

本產品含有內建充電式電池。

-  請勿將其丟入火中或加熱。
- 否則可能會導致電池漏液、電池過熱或爆炸。

切勿改裝或自行維修產品。

-  - 否則可能導致火警、觸電或受傷。
-  → 請聯絡 Panasonic 直屬服務站進行維修（更換電池等）。

電源線不可更換。若電源線損壞，就應丟棄該充電器。

-  - 否則可能導致意外或受傷。

切勿拆卸本產品，棄置時除外。

-  - 否則可能導致火警、觸電或受傷。

## ⚠ 注意

### ▶ 本產品

⊘ 除了清潔牙齒，請勿用作其他用途。  
- 否則可能導致意外或受傷。

⊘ 請勿與家人或他人共用同一個刷頭。  
- 共用刷頭可能會導致感染或發炎。

### ▶ 注意以下預防措施

⊘ 請勿掉落或碰撞其他物體。  
- 否則可能導致受傷。

⊘ 切勿在存放產品時用電源線纏繞在充電器上。  
- 否則可能使電源線內的銅線因受壓而斷裂，並可能因短路而導致火警。

⚠ 不充電時，應從家用電源插座拔出充電器。  
- 否則可能因絕緣劣化造成漏電，導致觸電或火警。

⚠ 拔出電源插頭時，應握住電源插頭部位而非電源線。  
- 否則可能導致觸電或受傷。

### ▶ 預防牙齒及牙齦傷害

請勿使用此牙刷搭配高研磨劑的牙膏，例如用來去除菸焦油或有潔白功效的牙膏。

⊘ 請勿用力以刷頭按住牙齒或牙齦，或持續在相同部位使用。

請勿使用機身或刷頭的塑膠部分在牙齒上刷。

請勿讓任何無法自行操作此牙刷的人使用。

口內敏感度低的人士不應使用本牙刷。

⊘ 否則可能導致受傷或牙齒和牙齦受損。

⚠ 可能患有牙周疾病，曾接受過牙齒治療或擔心口腔病變的人士，使用前應向牙醫求診。

⊘ 否則可能導致受傷或牙齒和牙齦受損。

### 如何處置從廢棄產品中拆下的電池

## ⚠ 危險

本充電式電池僅能用於搭配本產品使用。請勿將本電池搭配其他產品使用。

將電池從產品拆除後，請勿進行充電。

• 請勿丟入火中或加熱。

• 切勿焊接、拆解或修改電池。

⊘ 請勿讓電池的正極和負極端子透過金屬物質相互接觸。

• 請勿將電池與金屬飾品，如項鍊及髮夾等一起攜帶或存放。

• 請勿剝下電池外皮。

⊘ 這樣做可能會造成漏液、過熱或爆炸。

## ⚠ 危險

電池含有鹼性液體。若接觸到眼睛，切勿揉眼，並請用清水（例如自來水）徹底洗淨。



- 否則可能導致失明。  
請立即就醫。

## ⚠ 警告

拆除充電電池後，切勿放在孩童或嬰兒可取得的地方。



- 若意外吞下電池，會傷害身體。  
→ 若發生此狀況，請立即就醫。

電池含有鹼性液體。若接觸到皮膚或衣物，請用清水（例如自來水）洗淨。



- 否則可能導致皮膚受傷。

## 使用須知

### ▶ 註

- 請勿使用塗料稀釋劑、苯、酒精或其他化學物品清潔本產品。否則可能會導致產品龜裂或褪色。可使用軟布稍微沾上自來水或肥皂水清潔外殼。
- 本產品使用後應避免放置在盛水之洗手盆、浴室或其他暴露於水或濕氣下的高濕度區域附近。
- 本產品應避免放置在高溫或陽光直射的地方。
- 根據使用說明書將產品正確充電。（請參閱第 23 頁「牙刷充電」。）
- 本產品包含僅能交由專業人員更換的電池。如需詳細的維修資訊，請洽詢 **Panasonic** 直屬服務站。
- 下列符號表示需使用專用的可拆式充電器，將本電器連接至主電源。符號附近標示了充電器的類型參考。



## 部件名稱

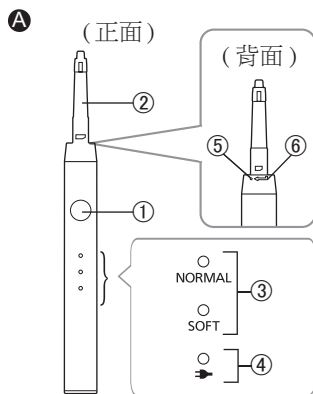

### A 機身

- 1 電源開關（電源關閉/開啟/模式選擇）
- 2 牙刷軸
- 3 模式指示燈（綠色）
- 4 充電狀態指示燈（紅色）
- 5 固定位置
- 6 安裝位置

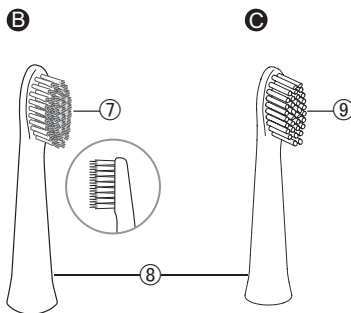

### B 牙刷刷頭

- 7 極纖幼長短刷頭
- 8 牙刷桿

### C 多面貼合刷頭

- 9 牙刷刷毛

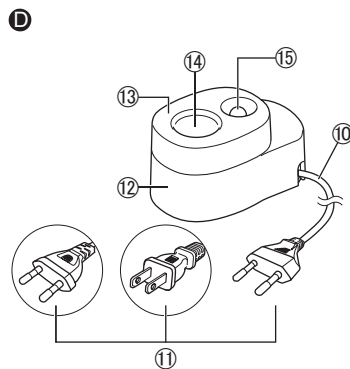

### D 充電器 (RE8-55)

- （電源插頭的形狀因地區的不同而有所差異。）
- 10 電源線
  - 11 電源插頭
  - 12 充電座底座
  - 13 充電座面蓋
  - 14 充電孔
  - 15 牙刷刷頭置放座

## 牙刷充電

- 1 將充電座放在水平及穩固位置，例如洗手平台或浴櫃上。
- 2 將機身垂直插入充電孔。
- 3 將電源插頭插入家用電源插座。
  - 若機身傾斜，或機身底部未觸及充電孔，則無法進行充電。
  - 充電時，請確保充電座面蓋與充電座底座完全接觸。

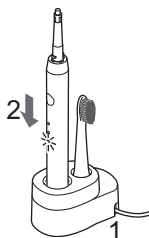

### 充電中顯示

#### 正在充電



#### 充電完成後

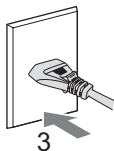

### 若不間斷充電

- 約 17 小時可將電完全充滿，電充滿後，充電狀態指示燈會自動熄滅。若電池有剩餘電力，則充電時間可能會縮短。
  - 對電池充電 17 個小時以上不會影響電池效能。
  - 一次完全充電提供的電力足夠使用約 30 分鐘。（依照周圍溫度和使用條件不同，使用時間會有差異。）
- 4 充電完畢後，請將電源插頭拔除。

### ▶ 注意

- 如果本產品閒置超過 6 個月或首次使用，充電狀態指示燈將不會立即亮起，或使用的持續時間將會變短。在此情況下，為本產品充電至少 26 個小時。隨後，本產品將正常工作。
- 建議充電環境溫度為 0 °C - 35 °C。當室溫超過或低於建議充電環境溫度時，電池效能可能會降低。

## 清潔牙齒前須知

本電動牙刷是一款音波振動牙刷，音波振動 \* 為每分鐘約振動 31 000 次。

\* 音波波場中的音波振動

首次使用牙刷時，即使在您的牙齦可能是健康的情況下您也可能會遇到牙齦輕微出血的現象。這是由於您的牙齦正首次受到牙刷的刺激。使用一週或兩週之後應會停止出血。持續兩週以上的出血可能意味著您的牙齦出現溢膿等異常狀況。此時，請停止使用牙刷並諮詢您的牙科醫生。

▶ 關於輕柔啟動狀態（僅適用於正常（NORMAL）模式）為了防止牙膏四濺、適應高速振動，牙刷會在開始運作後約 2 秒逐漸達到所選的速度及振動。

### ► 30 秒刷牙通知計時器功能

每隔 30 秒，牙刷會暫停一次，通知刷牙時間。每隔 2 分鐘，機身會暫停兩次，然後再開始。

- 將口腔分為上下、左右 4 個區段，每個區段依照 ① 牙齒正面 ② 咀嚼面 ③ 牙齒背面的順序，分別清潔 ① ~ ③ 約 30 秒。

牙齒上下、內外分別刷約 30 秒（總計 2 分鐘），均勻地刷牙並清潔牙齒，保持各區段的刷牙順序和刷牙時間一致，進而確保口腔內部各個區段都清潔乾淨。

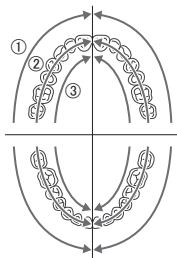

## 使用牙刷

- 使用牙刷的建議環境溫度不低於 0 °C。當室溫低於建議使用溫度時，此牙刷可能會停止運轉。

- 請勿讓機身接觸到護髮產品、護手霜等。否則可能損壞外部。

### 1 將牙刷刷頭牢固地安裝在牙刷軸上。

- 將牙刷刷頭的指示標示對準機身的安裝位置插入。（若未對準可能會造成牙刷刷頭、機身破裂。）

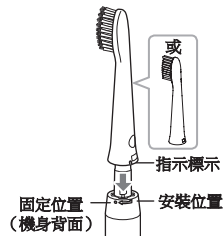

- 旋轉牙刷刷頭，使其指示標示與牙刷軸的固定位置對齊。請勿旋得太緊。（否則可能會導致牙刷軸和牙刷刷頭破裂和變形。）

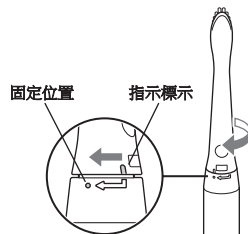



## 2 將牙刷放入口中。

- 為避免牙膏飛濺，請使用少量普通牙膏，並在開啟電源開關前，將牙刷刷頭放入口中。



## 3 按下電源開關，選擇模式。

- 第一次使用本產品時，有些人可能會因此種音波震動而感到發癢與刺痛，使用幾次後，此種感覺會自動消失。
- 每按一次電源開關，模式就切換一次。（每次開啟電源開關時為正常（NORMAL）模式。）

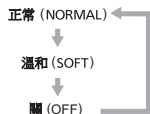
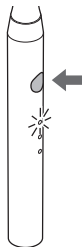

模式	說明
正常（NORMAL）	建議正常刷牙時使用。
溫和（SOFT）	當您感覺正常（NORMAL）模式刺激過於強烈時，建議您使用溫和（SOFT）模式。

## 4 刷牙結束後，關閉電源。

- 按電源開關，關閉。

## 使用提示

### 刷牙



#### 極纖幼長短刷頭

當您主要想刷洗牙周袋時使用。（您亦可刷洗牙齒前面及咀嚼面。）



#### 多面貼合刷頭

當您想清潔牙齒前面及咀嚼面時使用。（不能刷洗牙周袋。）

- 根據用途及區域選擇刷頭。

### 牙齒及牙齦的周邊

- 使用極纖幼長短刷頭。
- 以 45° 角放置牙刷刷頭。
- 將極纖幼長短刷頭的刷毛輕輕貼在牙齒及牙齦的周邊，緩慢移動牙刷。

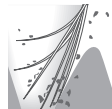

### 牙齒的前表面和咀嚼面

- 以 90° 角放置牙刷刷頭。

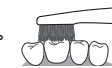

### 對於門牙或不整齊牙齒的背面

- 垂直放置牙刷。
- 移動牙刷，使其吻合牙齒的角度。



## 牙齒和牙齦之間的周邊

- 將刷頭傾斜 45°。



## 使用過後

### 清潔刷頭和機身

#### 1 從機身取下牙刷刷頭。

- 將牙刷刷頭的指示標示旋轉至機身的固定位置。請勿太過用力旋轉。(否則會造成機身或牙刷刷頭變形與破裂)。
- 垂直拔出牙刷刷頭。

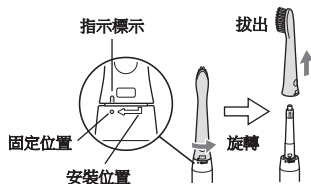

#### 2 清洗牙刷刷頭。

##### 用水沖洗牙刷刷頭。

- 徹底清洗牙刷刷頭內側和底部髒污。
- 請勿用力拔牙刷刷頭上的刷毛。(否則可能會導致刷毛脫落)。
- 請勿用高於 80 °C 的水清洗。(否則可能會損壞牙刷刷頭)。

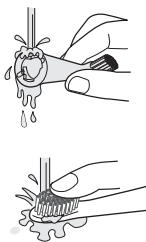

#### 3 清洗機身。

##### 請用水清洗機身。

- 請勿將機身浸入水中。(否則可能會導致內部進水)。
- 請勿用高於 40 °C 的水清洗。(否則可能會損壞機身)。

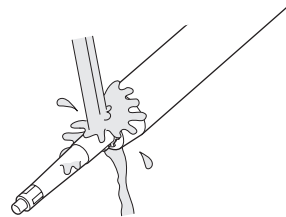

#### 4 擦掉牙刷刷頭上及機身上的水分以進行保存。

- 切勿以濕的機身或充電座進行充電。否則可能造成損壞。

## 清潔充電器

- 1 從家用電源插座中拔除電源插頭。

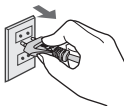

- 2 滑動並卸下充電座面蓋。

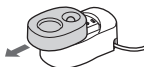

- 3 用水沖洗充電座面蓋，清洗後將水擦乾。

• 除充電座面蓋外，絕不能用水沖洗其他部位。

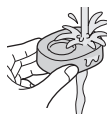

- 4 用軟布擦拭充電座底座上的污垢。



- 5 約每 6 個月用乾布擦拭一次電源插頭的金屬部件。



## 常見問題

### 問題

為何每 30 秒就會停頓一次，每 2 分鐘就會連續停頓兩次呢？

為何每按一次電源開關，牙刷的運作方式都有所不同呢？

哪裡能買到更換牙刷刷頭？

### 回答

由於牙刷有 30 秒刷牙通知計時器的功能，牙刷將會以 30 秒的時間間隔停頓一次。（請參閱第 24 頁）

牙刷有兩種切換模式，每按一次電源開關，就會切換一次操作模式。（請參閱第 25 頁）

在購買產品的經銷商或 Panasonic 直屬服務站均有販售。

## 疑難排解

問題	可能原因	措施
充電狀態指示燈無法亮起。	▶ 機身未正確安裝在充電座上。	▶ 將機身垂直插入充電孔，並檢查充電狀態指示燈是否亮起。 (請參閱第 23 頁)
即使已充電，也只能使用幾分鐘。	▶ 充電座面蓋與充電座底座未完全接觸。	▶ 請將充電座面蓋與充電座底座完全接觸。
牙刷無法操作。	▶ 充電式電池壽命耗盡(大約 3 年)。	▶ 更換電池。(請參閱第 29 頁) ▶ 請聯絡購買本產品的 Panasonic 直屬服務站。
	▶ 使用時的環境溫度低於 0 °C。	▶ 請勿在約 0 °C 或以下時使用本產品。
震動減弱。	▶ 剩餘電量不足。	▶ 請充電 17 小時以上。(請參閱第 23 頁)
牙刷每隔一段時間就會停頓一次。	▶ 「30 秒刷牙通知計時器功能」正在操作中。(請參閱第 24 頁)	▶ 這並不是故障。請繼續使用。
按下電源開關時振動慢慢增強。	▶ 「輕柔啟動狀態」運作。(請參閱第 23 頁)	

為安全起見，請定期檢查使用多年的電器產品。

如果仍然無法解決問題，請與您購買本機的商店聯繫，或洽 Panasonic 直屬服務站進行維修。

## 電池壽命

大約 3 年。即使完全充電後，如電池用量次數大幅減低，其操作壽命可能已盡。

(電池操作壽命視使用方式或保存狀態而異。)

## 拆除內建充電式電池

取出內建充電式電池才丟棄牙刷。

如您的國家／地區有指定認可棄置電池的地方，請確保將電池棄置於這些地方。

電池必須安全處置。

本圖解只供丟棄牙刷才使用，並不可用來維修。如您自行拆解，牙刷將無法再防水，並可能導致故障。

- 按電源開關接通電源，保持電源的開啟狀態直至電池完全放電。
- 電池完全放電後，拆開牙刷。
- 電池務必棄置於政府規定的處所或回收處理單位。
- 利用一字螺絲起子以下列順序取下電池。
  - 拆卸機身底部 (①~②)，按住機身。
  - 將電池夾撬起 (③)。
  - 撕下正負極上的膠帶 (④)。
  - 撕下軟墊 (⑤~⑥)。
  - 將一字螺絲起子插入焊接點底部，再取出電池 (⑦)。
- 取出電池時，請小心切勿讓正極和負極端子短路，並使用膠帶將端子絕緣。

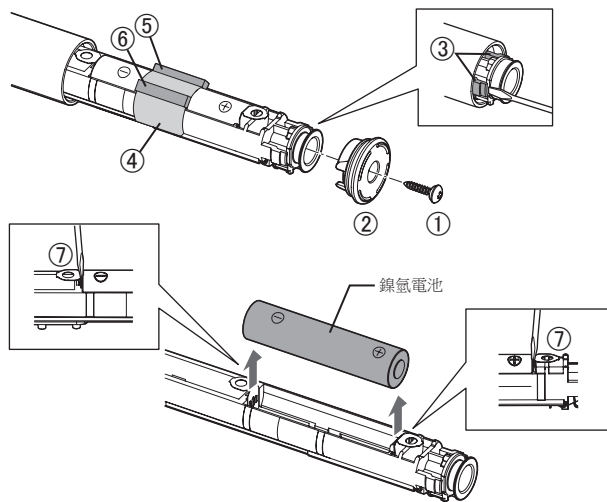



廢電池請回收  
只限於台灣

### 環保及資源回收

本產品內附鎳氫電池。  
如您的國家有指定認可棄置電池的地方，請確保將電池棄置於這些地方。

### 規格

電源	請參閱產品上的銘牌 (自動變壓)
充電時間	約 17 小時 (室溫：0 °C - 35 °C)

此產品只適於家居內使用。

### 更換牙刷刷頭 (須另外購買)

- 建議每 3 個月更換一次牙刷刷頭。
- 若刷毛彎向一側或磨損，可能將無法達成理想的刷牙效果。
- 若牙刷刷頭因咬嚼等原因造成損壞，將會導致傷害牙齒或牙齦的風險。請更換牙刷刷頭。
- 更換部件在經銷商或 Panasonic 直屬服務站均有販售。
- 更換牙刷刷頭的包裝中隨附彩色識別標籤，當多人使用同一支機身時，可貼在牙刷桿上以示區分。

零件號碼	EW-DM81 專用更換刷頭	
WEW0972	極纖幼長短刷頭	
WEW0974	多面貼合刷頭	

委 製 商：Panasonic Corporation

商品原產地：中國

進 口 商：台灣松下銷售股份有限公司 (僅限台灣)

公 司 地 址：新北市中和區建六路 57 號

連 絡 電 話：0800-098800

網 址：<http://www.panasonic.com/tw/>

# Panasonic

사용 설명서  
(가정용) 음파 진동 칫솔  
모델 번호 EW-DM81

## 목차

안전 주의 사항.....	32	사용 후.....	40
용도.....	35	자주 묻는 질문.....	41
부품명.....	36	문제 해결.....	42
칫솔 충전.....	37	배터리 수명.....	43
양치질 전.....	37	장착된 충전용 배터리 제거.....	43
칫솔 사용.....	38	사양.....	44
사용에 관한 팁.....	39	칫솔모 교체 ( 별도 판매 ).....	44



본 Panasonic 제품을 구입해 주셔서 감사합니다.  
이 기기를 사용하기 전에 본 사용 설명서를 잘 읽고 다음 사용을 위해 보관하십시오.

## 안전 주의 사항



부상, 사망, 감전, 화재 및 재산상의 피해를 줄이려면 항상 다음의 안전 주의 사항을 준수하십시오.

### 기호 설명

다음의 기호는 지시를 무시하고 부적절하게 사용할 경우 발생하는 위험, 부상 및 재산 피해 수준을 분류하고 설명하는데 사용됩니다.



	<b>위험</b> 심각한 부상이나 사망을 초래하는 잠재적 위험을 나타냅니다.
	<b>경고</b> 심각한 부상이나 사망을 초래하는 잠재적 위험을 나타냅니다.
	<b>주의</b> 경미한 부상이나 재산상의 손해를 초래할 수 있는 위험을 나타냅니다.

다음의 기호는 준수할 지침 유형을 분류하고 설명하는데 사용됩니다.

	이 기호는 실행해서는 안되는 특정 작동 절차를 사용자에게 알리는데 사용됩니다.
	이 기호는 기기를 안전하게 작동하기 위해서 준수해야 하는 특정 작동 절차를 사용자에게 알리는데 사용됩니다.

## 경고

### ▶ 사고 예방

-  어린이나 유아의 손이 닿을 수 있는 곳에 보관하지 마십시오.
-  이들이 이 기기를 사용하지 못하게 하십시오.
  - 분리형 부품을 우발적으로 삼켜 사고나 상해가 발생할 수 있습니다.

-  이 기기는 신체, 감각, 정신 능력이 결여되어 있거나 경험과 지식이 부족하여 감독이나 지시 없이는 안전하게 기기를 사용할 수 없는 사람 (어린이 포함) 이 사용하도록 만들어지지 않았다. 어린이가 기기를 가지고 놀지 않도록 어린이를 감시하는 것이 좋다.
  - 이렇게 하지 않으면 사고나 부상을 초래할 수 있습니다.

### ▶ 충전기

-  젖은 손으로 충전기를 콘센트에 연결하거나 분리하지 마십시오.
  - 이렇게 하면 감전이나 부상을 초래할 수 있습니다.

-  충전기를 물이 채워진 싱크대나 욕조 위 또는 근처에 놓지 마십시오. 충전기 (충전기 커버 제외) 를 물에 담그거나 물로 세척하지 마십시오. 충전기가 손상되었을 때 또는 콘센트 연결부가 헐거워져 있을 때는 사용하지 마십시오. 코드를 파손하거나, 개조하거나, 강제로 굽거나, 당기거나, 비틀지 마십시오. 또는 코드에 무거운 물체를 올려두거나 꼭 조이지 마십시오.
  - 이렇게 하면 감전 또는 합선으로 인한 화재를 일으킬 수 있습니다.



## ⚠ 경고

콘센트나 배선의 정격을 초과하는 방식으로 사용하지 마십시오.

- ⊘ 콘센트 하나에 너무 많은 플러그를 연결하여 정격을 초과하면 과열로 인해 화재가 발생할 수 있습니다.

욕조 근처나 샤워실에서 충전기를 사용하지 마십시오.

- ⊘ 이렇게 하면 감전이나 화재를 일으킬 수 있습니다.

제공된 충전기 이외에 어떤 것도 사용하여 어떤 목적으로도 제품을 충전하지 마십시오. 또는

- ⊘ 제공된 충전기로 다른 제품을 충전하지 마십시오. (페이지 36 참조)
- 이렇게 하면 합선으로 인해 화상이나 화재를 일으킬 수 있습니다.

항상 충전기에 명시된 정격 전압과 일치하는 전원을 사용하여 기기를 작동하도록 하십시오. 전원 플러그를 완전히 삽입합니다.

- ⚠ 이렇게 하지 않으면 화재나 감전을 초래할 수 있습니다.

충전기를 청소할 때는 항상 콘센트에서 충전기 플러그를 빼십시오.

- ⚠ 이렇게 하지 않으면 감전이나 부상을 초래할 수 있습니다.

먼지가 쌓이지 않도록 정기적으로 전원 플러그와 기기 플러그를 청소하십시오.

- ⚠ - 이렇게 하지 않으면 습도로 인해 절연 장애가 발생하여 화재를 초래할 수 있습니다. 충전기 플러그를 뽑은 후 마른 천으로 닦으십시오.

### ▶ 이상이나 장애가 발생한 경우

이상이나 장애가 발생한 경우 즉시 사용을 중지하고 충전기를 분리합니다.

- 이렇게 하지 않으면 화재, 감전이나 부상을 초래할 수 있습니다.

### < 이상이나 장애가 발생한 경우 >

- ⊘ • 본체, 충전기나 코드가 변형되었거나 비정상적으로 뜨겁습니다.
- 본체, 충전기나 코드에 타는 냄새가 납니다.
- 본체, 충전기나 코드를 사용하거나 충전하는 동안 이상한 소리가 납니다.
- 공인 서비스 센터에 즉시 검사나 수리를 요청하십시오.

### ▶ 제품

본 제품에는 충전용 배터리가 장착되어 있습니다. 제품에 열을 가하거나 화염 속으로 집어 넣지 마십시오.

- ⊘ - 이렇게 하면 배터리 용액 누수, 배터리 과열 또는 폭발을 초래할 수 있습니다.

개조 또는 수리하지 마십시오.

- ⊘ - 이렇게 하면 화재, 감전이나 부상을 초래할 수 있습니다.
- 수리는 공인 서비스 센터로 연락하십시오 (배터리 교체 등).

## 경고

 공급된 코드는 교체할 수 없습니다. 코드가 손상된 경우 충전기를 폐기해야 합니다.

- 이렇게 하면 화재, 감전이나 부상을 초래할 수 있습니다.

 제품을 폐기할 때 외에는 절대로 분해하지 마십시오.

- 이렇게 하면 화재, 감전이나 부상을 초래할 수 있습니다.

## 주의

### ▶ 제품

 절대로 양치질 이외의 목적으로 사용하지 마십시오.

- 사고나 부상을 초래할 수 있습니다.

 칫솔모를 가족이나 다른 사람들과 함께 사용하지 마십시오.

- 감염이나 염증을 유발할 수 있습니다.

### ▶ 다음의 주의 사항을 참고하십시오

 제품을 떨어뜨리거나 다른 물체에 충격을 가하지 마십시오.

- 부상을 입을 수 있습니다.

 보관할 때 코드를 충전기에 세게 감지 마십시오.

- 이렇게 하면 코드 내의 전선에 힘이 가해져 끊어지고 합선으로 인해 화재를 일으킬 수 있습니다.

충전하지 않을 때는 콘센트에서 플러그를 뽑아두십시오.



- 이렇게 하지 않으면 절연 손상으로 누전되어 감전이나 화재를 일으킬 수 있습니다.

콘센트에서 플러그를 뽑을 때, 코드가 아닌 전원 플러그를 잡으십시오.



- 이렇게 하지 않으면 코드 내의 전선에 힘이 가해지면서 전기 화상이나 감전을 초래할 수 있거나 합선 때문에 화재를 일으킬 수 있습니다.

### ▶ 치아와 잇몸 보호

칫솔에 타르 제거용이나 미백용 치약처럼 연마제 함량이 높은 치약으로 사용하지 마십시오.

칫솔모를 치아나 잇몸에 강하게 누르거나 계속해서 같은 지점에 대고 사용하지 마십시오.

본체나 칫솔모의 플라스틱 부분을

치아에 대지 마십시오.



스스로 양치질할 수 없는 사람에게 이 기기를 사용하게 두지 마십시오.

입안 감각이 떨어지는 사람들은 이 칫솔을 사용해서는 안됩니다.

- 치아 및 잇몸의 부상이나 손상을 초래할 수 있습니다.

치주질환을 앓고 있거나, 치과 진료를 받고 있거나, 입안 증상에 대해 걱정이 되는 경우 사용



전에 치과의사와 상의하십시오.

- 이렇게 하지 않을 경우 치아 및 잇몸의 부상이나 손상을 초래할 수 있습니다.

## 폐기 시 분리한 배터리 취급 방법

### ⚠ 위험

충전식 배터리는 오직 이 기기에만 사용해야 합니다. 이 배터리를 다른 제품에 사용하지 마십시오.

- 배터리를 제품에서 분리한 상태에서 충전하지 마십시오.
- 화염 속에 던지거나 열을 가하지 마십시오.
- 배터리를 납땀하거나 분해하거나 개조하지 마십시오.
- ⊘ 금속성 물체를 통해 배터리의 양극과 음극이 서로 접촉되게 하지 마십시오.
- 목걸이, 머리핀과 같은 금속성 보석과 함께 배터리를 가지고 다니거나 보관하지 마십시오.
- 절대로 튜브를 벗기지 마십시오.
- 이렇게 하면 배터리액 누출, 과열 또는 폭발을 초래할 수 있습니다.

배터리에는 알칼리성 액체가 들어 있습니다. 배터리액이 눈에 접촉한 경우, 눈을 비비지 말고 수돗물과 같이 깨끗한 물로 철저히 씻어 내십시오.

- 이렇게 하지 않으면 시력 손실을 초래할 수 있습니다. 즉시 의사의 진찰을 받으십시오.

### ⚠ 경고

충전용 배터리를 분리한 후에는 어린이와 유아의 손에 닿지 않도록 보관하십시오.

- ⊘ 배터리를 우발적으로 삼키게 되면 몸에 해로울 수 있습니다.
- 이런 일이 발생한 경우 즉시 의사의 진찰을 받으십시오.

배터리에는 알칼리성 액체가 들어 있습니다.

⚠ 배터리액이 피부나 옷에 접촉한 경우, 수돗물과 같이 깨끗한 물로 씻어 내십시오.

- 이렇게 하지 않으면 피부 부상을 초래할 수 있습니다.

## 용도

### ▶ 주의 사항

- 도료희석제, 벤젠, 알코올이나 기타 화학제를 사용하여 본 제품을 청소하지 마십시오. 이것을 지키지 않을 경우, 제품이 파열되거나 색이 바랄 수 있습니다. 수돗물이나 비눗물에 약간 적신 부드러운 천을 본 제품의 셀 세척에 사용할 수 있습니다.
- 본 제품을 사용한 후에는 수영장, 샤워장 또는 기타 물이나 습도에 노출된 구역에 멀리 떨어진 곳에 보관해야 합니다.
- 본 제품은 고온이나 직사광선에 노출되지 않는 곳에 보관해야 합니다.
- 이 사용 설명서에 따라 기기를 올바르게 충전하십시오. (37페이지 “충전 충전” 참조.)
- 이 제품에는 숙련된 기술자만 교체할 수 있는 배터리가 포함되어 있습니다. 수리에 대한 자세한 내용은 공인서비스 센터에 문의하십시오.
- 다음의 기호는 특정 분리형 전원장치가 전기 기기를 주 전원에 연결하기 위해 필요하다는 사실을 명시합니다. 전원 공급 장치와 충전기의 유형 참조번호는 기호 옆에 표시되어 있습니다.



# 부품명

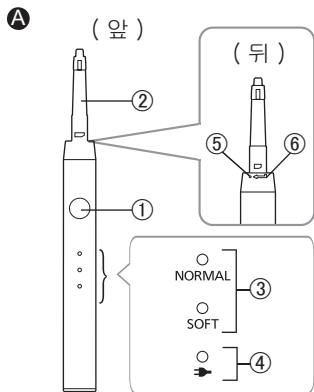

## A 본체

- ① 전원 스위치 ( 전원 끄기/켜기/모드 선택 )
- ② 칫솔 샤프트
- ③ 모드 표시기 ( 그린 )
- ④ 충전 상태 표시기 ( 레드 )
- ⑤ 고정 위치 마크
- ⑥ 설치 위치 마크

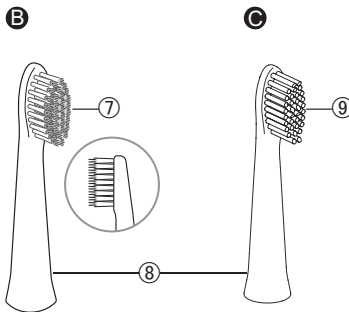

## B 초미세 칫솔

- ⑦ 교체용의 초미세 칫솔
- ⑧ 칫솔 핸들

## C 다용도 칫솔

- ⑨ 칫솔 강도

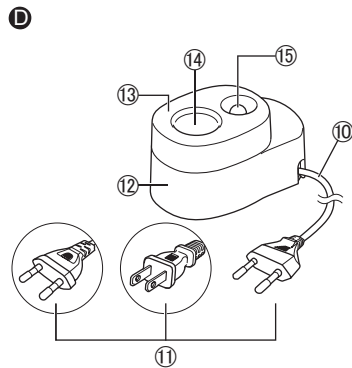

## D 충전기(RE8-55)

- ( 전원 플러그의 형태는 지역에 따라 다릅니다 . )
- ⑩ 코드
  - ⑪ 전원 플러그
  - ⑫ 충전대
  - ⑬ 충전기 커버
  - ⑭ 충전부
  - ⑮ 칫솔모 소켓

## 칫솔 충전

- 1 충전기를 싱크대나 세면대 같은 수평하고 안정적인 곳에 놓습니다.
- 2 본체를 위로 향하도록 충전부에 삽입합니다.
- 3 전원 플러그를 콘센트에 삽입합니다.
  - 본체가 기울었거나 본체 바닥이 충전부와 연결되지 않았을 경우 본체는 충전되지 않습니다.
  - 충전기 커버가 충전기에 단단하게 연결되도록 해야 합니다.

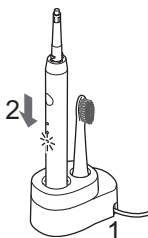

### 충전 표시기

충전



충전 완료

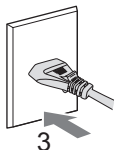

### 계속 충전할 경우

- 완전히 충전되려면 약 17 시간이 소요됩니다. 충전이 완료되면 충전 상태 표시기가 자동으로 꺼집니다. 남아 있는 배터리 용량은 충전 시간을 단축시킬 수 있습니다.
  - 17 시간 이상 충전해도 배터리 성능에 영향을 미치지 않습니다.
  - 완전히 충전하면 약 30 분 동안 사용할 수 있도록 충분한 전력을 공급합니다. (사용 시간은 주변 온도와 사용 조건에 따라 다를 수 있습니다.)
- 4 충전이 완료되면 전원 플러그를 빼냅니다.

## ▶참고

- 본 기기를 6 개월 이상 사용하지 않거나 처음으로 사용할 경우, 충전 상태 표시기에 즉시 불이 들어오지 않거나 사용 시간이 더 짧아집니다. 이 경우, 26 시간 이상 기기를 충전하십시오. 이후에 기기는 정상적으로 작동합니다.
- 충전에 권장 온도는 0°C - 35°C 입니다. 충전 온도가 권장 온도보다 더 높거나 낮을 경우, 배터리 성능이 줄어들 수 있습니다.

## 양치질 전

본 음파 진동 칫솔은 음파 진동이 \* 분 당 약 31 000 번 칫솔질 하는 전기 칫솔입니다.

\* 음파장으로 음파 진동

칫솔을 처음으로 사용하면 잇몸이 건강할지라도 잇몸에서 약간 출혈되는 것을 경험할 수 있습니다. 이것은 잇몸이 처음으로 칫솔에 의한 자극을 받고 있기 때문입니다. 이 출혈은 1-2 주 사용한 후에 그칩니다. 2 주 이상 출혈이 지속되면 농루 같이 잇몸에 이상이 있음을 나타냅니다. 이 경우 이 칫솔 사용을 중단하고 의사의 자문을 구해야 합니다.

## ▶부드러운 시작 기능 ( 일반 (NORMAL) 모드에만 해당 )

치약이 튀기는 것을 방지하고 고속 진동에 익숙하기 위해서 칫솔은 작동을 시작한지 약 2 초 후에 점차 선택한 속도와 진동에 도달합니다.

### ▶ 30초 칫솔질 알람 타이머 기능

칫솔은 30 초 간격마다 한 번 중지하여 칫솔질 타임을 알려줍니다. 본체는 2 분 간격으로 2 배 멈추고 나서 다시 시작합니다.

- 치아를 4 부분 (상단과 하단, 좌측과 우측)으로 나누고, “① 치아 앞면”, “② 치아 물림면” 그리고 “③ 치아 뒷면”의 순서로 한 부분을 30 초씩 순서적으로 양치질 합니다.  
위의 4 부분을 각 30 초씩 (약 2 분) 양치질 함으로써, 입안의 어떤 부위도 놓치지 않고 치를 끌고루 양치질 할 수 있습니다.

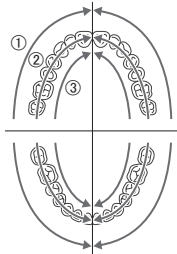

## 칫솔 사용

▶ 전기 칫솔의 권장 작동 온도는 0 °C 이상입니다. 실내 온도가 권장 온도보다 낮을 경우, 전기 칫솔은 작동을 멈출 수 있습니다.

- 본체를 헤어 제품, 핸드 크림 등과 접촉하지 않도록 해야 합니다.  
외부에 손상을 입힐 수 있기 때문입니다.

### 1 칫솔모를 칫솔 샤프트에 단단히 끼웁니다.

- 칫솔모의 선이 본체의 설치 마크에 나란하도록 칫솔모를 칫솔 샤프트에 삽입합니다.  
(라인이 나란하지 않을 경우 칫솔모와 본체는 오작동할 수 있습니다.)
- 칫솔모를 돌려 칫솔 샤프트의 고정 위치 마크까지 그 라인을 정렬시킵니다.  
(샤프트와 칫솔모의 파손이나 기능 저하를 초래할 수 있기 때문입니다.)

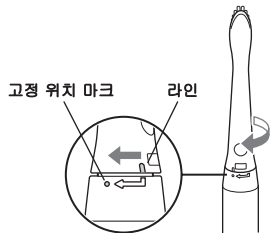
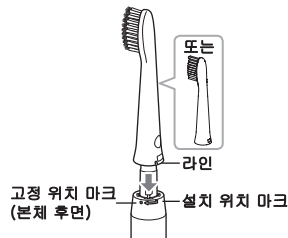

## 2 입안에 칫솔을 넣습니다 .

- 치약의 거품이 튀는 것을 방지하려면 , 소량의 치약을 사용하십시오 .  
전원 스위치를 켜기 전에 , 입안에 칫솔모를 넣으십시오 .



## 3 전원 스위치를 눌러 모드를 선택합니다 .

- 처음 사용자 일부는 음파 진동 때문에 가려움이나 따끔한 느낌을 갖게 되지만 몇 번 사용하고 나면 그러한 느낌은 사라집니다 .
- 전원 스위치를 켤 때마다 모드가 바뀌집니다 .  
( 전원 스위치를 누를 때마다 기기는 일반 (NORMAL) 모드로 들어갑니다 .)

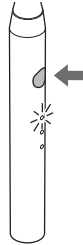

모드	설명
일반 (NORMAL)	정상적 칫솔질을 위한 권장 .
부드러움 (SOFT)	일반 (NORMAL) 모드가 너무 자극적일 경우 부드러움 (SOFT) 모드 선택을 권장합니다 .

## 4 양치질을 마쳤을 때 본체 전원을 끕니다 .

- 전원 스위치를 눌러 장치의 전원을 끕니다 .

## 사용에 관한 팁

### 양치질



#### 교체용의 초미세 칫솔

주로 치주포켓을 칫솔질 하려고 할 때 . ( 치아 앞면과 물림면도 칫솔질 할 수 있습니다 .)



#### 다용도 칫솔

치아 앞면과 물림면을 깨끗하게 양치질 하려고 할 때 . ( 치주포켓을 칫솔질 할 수 없습니다 .)

- 사용과 부위에 따라 칫솔모를 선택합니다 .

### 치주포켓

- 교체용의 초미세 칫솔을 사용합니다 .
- 칫솔모를 45°의 각도로 넣습니다 .
- 교체용의 초미세 칫솔의 강모를 치주포켓에 대고 칫솔을 천천히 움직입니다 .

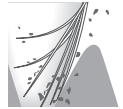
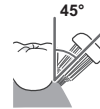

### 치아의 앞면과 물림면

- 칫솔모를 90°의 각도로 맅니다 .

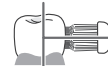

### 앞니나 부정교합 치아의 뒷면

- 칫솔을 수직으로 맅니다 .
- 칫솔을 움직여 치아 각도에 맞춥니다 .

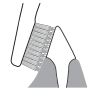

## 치아와 잇몸 사이의 경계 부위

- 칫솔모를 45°의 각도로 엮는다.



## 사용 후

### 칫솔모와 본체 청소

#### 1 칫솔모를 분리합니다.

- 칫솔모를 돌려 본체의 설치 위치 마크까지 그 라인을 정렬시킵니다. ( 칫솔모를 잠금 상태에서 당겨 빼내면 파손을 초래할 수 있습니다.)
- 칫솔모를 수직으로 당겨 뽑니다.

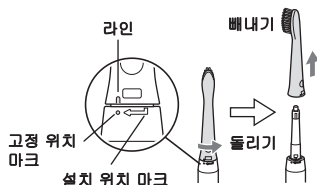

#### 2 칫솔모를 청소합니다.

흐르는 물에 칫솔모를 세척합니다.

- 칫솔모의 내부와 하단을 꼼꼼하게 세척합니다.
- 칫솔모에 있는 강모를 당기지 마십시오. ( 강모가 떨어져 나갈 수 있기 때문입니다.)
- 80 °C 이상의 물로 세척하지 마십시오. ( 칫솔모가 파손될 수 있기 때문입니다.)

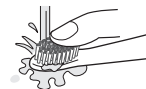
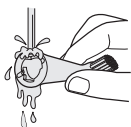

#### 3 본체를 청소합니다. 흐르는 물로 본체를 세척합니다.

- 본체를 물에 담그지 마십시오. ( 물이 본체 안으로 스며들 수 있기 때문입니다.)
- 40 °C 이상의 물로 세척하지 마십시오. ( 본체가 손상될 수 있기 때문입니다.)

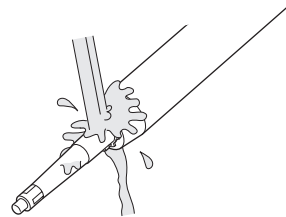

#### 4 칫솔모와 본체의 물을 닦아내고 보관합니다.

- 젖은 상태에서는 충전하지 마십시오. 얼룩이 질 수 있기 때문입니다.



## 충전기 청소

- 1 전원 플러그를 콘센트에 빼냅니다.

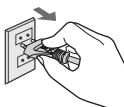

- 2 충전기 커버를 밀어서 분리합니다.

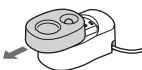

- 3 흐르는 물에 충전기 커버를 세척하고 남아 있는 물기를 닦아냅니다.

• 충전기 커버 이외의 다른 모든 부품은 물로 세척할 수 없습니다.

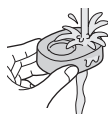

- 4 부드러운 천으로 충전기 하단에 묻은 때를 닦아냅니다.



- 5 거의 6개월마다 마른 천으로 전원 플러그의 금속 부분을 닦고 청소합니다.



## 자주 묻는 질문

질문	답변
기기가 왜 매 30 초마다 그리고 매 2 분마다 두 배로 중지합니까?	▶ 본 제품에는 양치질 시간을 알려주기 위해 30 초 간격으로 칫솔질을 중지시키는 30 초 리마인더 및 타이머가 장착되어 있기 때문입니다. (페이지 38 참조)
왜 전원 스위치를 누를 때마다 다른 작동 모드로 이동합니까?	▶ 본 제품에는 2 개의 스위치 모드가 있습니다. 누를 때마다 다른 모드로 바꿉니다. (페이지 39 참조)
칫솔모에 대한 교체 부품은 어디에서 판매합니까?	▶ 대리점이나 공인 서비스 센터에서 구입할 수 있습니다.

## 문제 해결

문제	진단	조치
충전 상태 표시등이 켜지지 않습니다 .	▶ 본체가 충전기에 올바르게 설치되지 않았습니다 .	▶ 본체를 충전부에 수직으로 삽입하고 충전 상태 표시등이 켜지는지 확인합니다 . ( 페이지 37 참조 )
칫솔은 충전될 경우에도 수 분 동안만 사용할 수 있습니다 .	▶ 충전기 커버가 충전기에 확실하게 연결되지 않았습니다 .	▶ 충전기 커버를 충전기에 확실하게 연결하십시오 .
칫솔이 작동하지 않습니다 .	▶ 충전용 배터리의 수명이 거의 다했습니다 ( 약 3 년 ) . ▶ 기기는 약 0 °C 이하에서 사용합니다 .	▶ 배터리를 교체하십시오 . ( 페이지 43 참조 ) ▶ 구매한 공인 서비스 센터로 연락하십시오 . ▶ 권장 작동 온도는 0 °C 이상입니다 .
진동이 약합니다 .	▶ 배터리 충전양이 낮습니다 .	▶ 최소한 17 시간 동안 충전하십시오 . ( 페이지 37 참조 )
칫솔이 짧은 간격으로 작동을 멈춥니다 .	▶ “30 초 양치질 알림 타이머 기능” 이 작동하고 있습니다 . ( 페이지 38 참조 )	▶ 이것은 고장이 아닙니다 . 그것을 평상시처럼 사용하십시오 .
진동은 전원 스위치를 누른 후 점점 강해집니다 .	▶ “부드러운 시작 기능” 이 작동하고 있습니다 . ( 페이지 37 참조 )	

문제가 여전히 해결되지 않을 경우 , 기기를 구입한 판매점이나 **Panasonic** 공인 센터로 연락하여 수리를 받으십시오 .

## 배터리 수명

약 3년 . 배터리는 완전히 충전한 후에도 사용 빈도가 현저하게 낮을 경우 작동 수명을 다할 수 있습니다 .  
( 배터리의 작동 수명은 사용자나 보관 조건에 따라 다를 수 있습니다 .)

## 장착된 충전용 배터리 제거

본 제품에는 충전용 배터리가 장착되어 있습니다 .  
처분하기 전에 내장 배터리를 제거하십시오 .

이러한 배터리 처분에 대해 공식적으로 지정된 장소가 있을 경우 , 그 장소에 폐배터리를 처분해야 합니다 .

배터리는 안전하게 폐기해야 합니다 .

아래의 그림에 나와있는 방식은 제품 처분에만 적용될 수 있기 때문에 이 방식을 사용하여 유지관리하지 마십시오 . 칫솔을 스스로 분해할 경우 , 더 이상 방수 기능이 유지되지 않아 고장으로 이어질 수 있습니다 .

- 전원 스위치를 눌러 전원을 켜고 배터리가 완전히 방전될 때까지 계속 전원을 켜놓으십시오 .
- 배터리를 완전히 방전시킨 후에 칫솔을 분해하십시오 .
- 배터리는 정부나 공인 재활용 법인에 지정한 장소에서 처분할 수 있습니다 .
- 다음 순서대로 일자 드라이버를 사용하여 배터리를 분리할 수 있습니다 .  
본체 하단 부분을 그림과 같이 분해합니다 .(①~②)  
배터리 클립을 지렛대로 이용합니다 .(③)  
고정 테이프를 제거합니다 .(④)  
쿠편을 벗겨냅니다 .(⑤~⑥)

일자 드라이버를 용접 부분의 하단에 끼워넣고 배터리를 제거합니다 .(⑦)

- 분해할 때 제거한 배터리의 양극과 음극 단자가 합선되지 않도록 주의하고 단자에 테이프를 둘러 절연시키십시오 .

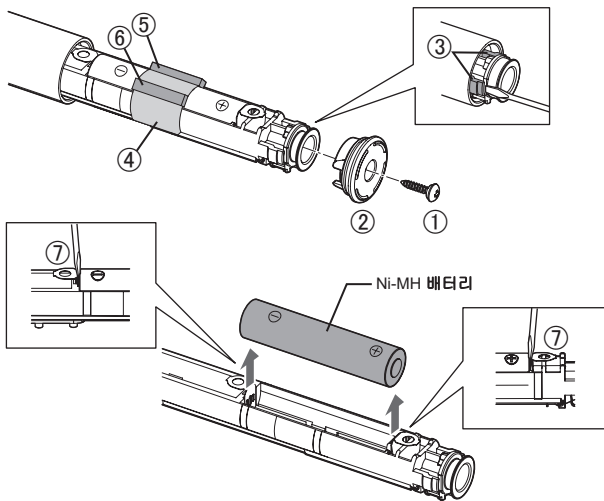

### 환경 보호 및 자원 복구

본 제품은 Ni-MH 배터리를 이용합니다 .  
고객님의 국가에 배터리 재활용 관련 규정이 있을 경우 , 폐배터리를 지정된 장소에 처분하십시오 .



## 사양

전원	제품에 있는 명판 참조 (자동 변압)
충전 시간	약 17 시간 (실내 온도 : 0 °C - 35 °C)

본 제품은 가정용입니다 .

## 칫솔모 교체 ( 별도 판매 )

- 매 3 개월마다 칫솔모를 교체하는 것을 권장합니다 .
- 기울어져 있거나 닳은 강모는 이상적인 효과를 낼 수 없습니다 .
- 씹은 결과로 칫솔모가 손상될 경우 치아와 잇몸에 해를 입힐 수 있습니다 . 손상된 칫솔모를 교체합니다 .
- 교체 부품은 대리점이나 공인 서비스 센터에서 구입할 수 있습니다 .
- 컬러 식별 라벨은 칫솔모 교체 패키지에 들어 있습니다 . 이 라벨은 사용자들이 동일한 본체를 공유할 때 사용자를 식별하기 위해서 칫솔 핸들에 부착할 수 있습니다 .

부품 번호	EW-DM81 의 교체 칫솔	
WEW0972	교체용의 초미세 칫솔	
WEW0974	다용도 칫솔	

품명 : 전동칫솔 (Electric Toothbrush)

모델명 : EW-DM81/RE8-55

제조사 : Panasonic Wanbao Appliances Beauty and Living (Guangzhou) Co., Ltd.

상호명 : Panasonic Wanbao Appliances Beauty and Living (Guangzhou) Co., Ltd.

제조일자 : 제품내 별도각인 표시

Made in China



MSIP-REM-PWa-EW-DM81





# MEMO

---

---

---

---

---

---

---

---

---

---

---

---

---

---

---

---

---

---

---

---

---

---

---

---

Panasonic Corporation  
<http://www.panasonic.com>  
© Panasonic Corporation 2016-2020

© EN, HK, TW, KO

Printed in China  
EW9700DM817451 Y0716-60620