



Panasonic®

操作說明書 2合1空氣淨化 抽濕機

型號 **F-YAV28H**

本產品只可在室內使用

目錄

<頁號>

安全注意事項	28~30	使用前準備
準備	31	
各部位名稱	32	
操作面板 / 複合按鍵使用方法	33	
提醒	34	
空氣偵測顯示		
• PM2.5 / PM1.0 偵測 / 異味偵測	35	

功能選擇模式運轉時	36	使用方法
自行設定濕度除濕時	37	
前顯示切換畫面 / 風量選擇	38	
Auto 自動時	39	
nanoeX 抑菌除臭	40	
選擇風向	41	
時間掣 / 聲音設定 / 安全鎖設定 / 亮度設定	42	
風向板脫落時的處理 / 水箱滿水的處理	43	
連續排水的使用方法	44	
維護保養的方法	45~47	
關於乾衣模式	47	

故障! ?	48~49	遇到困難時
緊急處理方法	50	
配件	50	
規格	52	

正確的使用，將幫助您更省電

另附保用證

- 多謝閣下選購本**Panasonic**產品。
- 請仔細閱讀本操作說明書，以便正確安全地使用產品。
 - 使用前，請緊記閱讀「安全注意事項」章節（P.28~30）。
 - 請確定在保用證上正確寫明「購買日期」和「購買商戶」等資料。然後於購買十日內寄回，並將保用證存根連同操作說明書一起妥善保管，以備日後參考。

此機不適合傷殘人士、知覺障礙人士、智力障礙人士或缺乏機械操作經驗及知識之人士（包括兒童）自行操作。如有安全負責人在場監督及提供指導下協助操作此機，則屬例外。請勿讓兒童擅自操作此抽濕機。

如果機器的電源線損壞了，必須找該機器的廠商，維修服務中心或合資格技術人員替您更換以防危險發生。



維護保養前，請務必拔下電源插頭，將水箱水排走。

安全注意事項



請務必遵守

為了事先防止使用者及他人人身受到傷害或財產受到損失，下面就必須遵守的事項予以說明。

■ 當忽視標記內容而進行錯誤操作時，根據其發生危害或損害程度，分下述兩種予以說明。

	警告	該欄內容表示“有可能導致死亡或重傷的嚴重後果”。
	注意	該欄內容表示“有可能導致傷害或物質損失的後果”。

■ 將需要遵守的內容，下圖所示標記區分並予以說明。

	該圖標記的內容為“需要注意”事項。
	該圖標記的內容為“禁止”事項。
	該圖標記的內容為必須實施的“強制”事項。

 **警告**

<p>■ 請不要損壞電源線・電源插頭</p>  <p>請不要割傷、加工、強力彎曲、拉扯、上壓重物或用尼龍綁帶及鐵絲捆綁。損壞後繼續使用有可能導致短路、火災或觸電。</p> <p>● 如果機器的電源線損壞了，必須找該機器的廠商，維修服務中心或專業人士替您更換以防危險發生。</p>	<p>■ 避免電源線破損或加工</p>  <p>放置重物、加熱、拉扯所產生的破損，可能導致火災或觸電。</p>	<p>■ 請勿使用損壞的電源線</p>  <p>使用損壞的電源線可能導致短路、火災或觸電。請洽詢原購買的經銷商或直屬服務站。</p>	<p>■ 請確實插好電源插頭</p>  <p>電源插頭如果沒插牢，有可能由於發熱導致火災或觸電。</p> <p>● 請不要使用損壞的電源插頭或插口鬆馳的插座。</p>
<p>■ 手潮濕時請勿拔取插頭</p>  <p>可能導致觸電。</p>	<p>■ 使用時不要超出電源插座及配線器具的額定電流</p>  <p>如果使用過多分支線會超過額定電流，有可能由於發熱導致火災或觸電。</p>	<p>■ 請不要用插入或拔下電源插頭的方式來開機或關機</p>  <p>有可能由於發熱導致火災或觸電。</p>	<p>■ 勿使用規定之外的電壓</p>  <p>有可能由於發熱導致火災或觸電。</p>

警告

- 請不要將手指或棒類等異物放入出風口

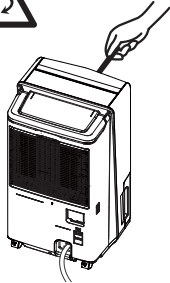

由於裡面的風扇高速旋轉，可能導致傷害或觸電。

- 請不要放在發熱器具附近

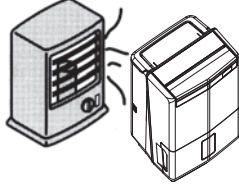

有可能使樹脂溶化引起火災。

- 請不要自行修理



有可能導致火災或觸電。
● 須修理時，請洽詢直屬服務站或經銷商。

- 異常時（有下述症狀）請停機後將電源插頭拔下

- 開關操作不確實。
- 漏電開關或保險絲時常熔斷。
- 電源線及電源插頭異常發熱。
- 運行時間到燒焦氣味或發出異常聲音。
- 從主機有水漏出。
- 其它異常故障。

上述等原因可能導致火災或觸電。

- 請洽詢購買時的經銷商或直屬服務站。

- 拔下電源插頭時請勿強拉電線



如果拉扯電源線有可能損壞電源線導致短路、火災或觸電。

- 定期清理電源插頭上的塵埃和污垢



電源插頭上的塵埃會累積濕氣，導致電源插頭的絕緣層失去效用，可能導致火災或觸電。

- 拔出電源插頭並用乾布拭抹。當不需使用除濕機時，緊記拔出電源插頭。

- 請勿拉緊電源線

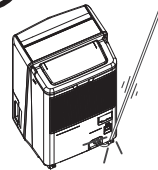

這樣可能會造成短路或損傷電線內部的導線，並可能導致火災或觸電。

- 在移動或收起抽濕機時，請勿拉扯電源線



這樣可能會造成短路或損傷電線內部的導線，並可能導致火災或觸電。

注意

- 在長時間運轉時請注意室內溫度



運轉過程中發熱會導致室內溫度上升，如在封閉的房間內使用，有可能使身體感到不適。

- 嬰兒或老年人應尤其注意。

- 請不要在容易被水濺到的地方使用

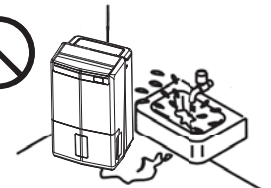

有可能導致火災或觸電。

- 請放在平穩且堅固的地板上使用

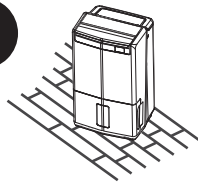

如果倒下將會有水溢出弄濕屋內財物，導致火災或觸電。

- 請不要在可能有可燃性氣體洩漏的地方使用



如果可燃性氣體洩漏充斥周圍空間，有可能導致火災。

- 請不要在壁櫥等狹窄的空間使用

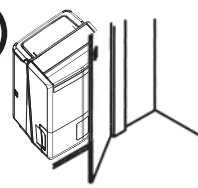

由於通風不良有可能導致發熱或火災。

- 請不要在有陽光直射、風吹雨淋的地方使用

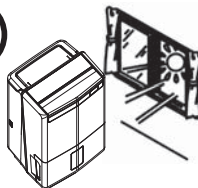

由於受熱可能導致火災或觸電。

安全注意事項

⚠ 注意

■ 請不要用於保存美術品及學術資料處

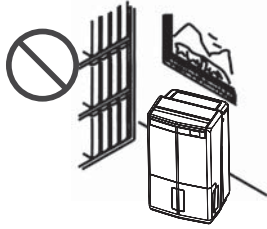

有可能導致保存品品質變劣。

■ 請不要在上面擺放花瓶等裝有水的容器

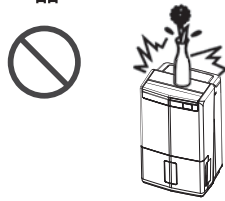

如果有水溢出流進機內，有可能導致火災或觸電。

■ 請不要用水直接清洗抽濕機

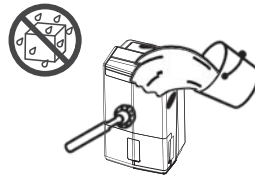

有可能漏電導致火災或觸電。

■ 請不要用殺蟲劑噴灑或用揮發油及稀釋劑擦拭機體



可能因破損導致傷害及漏水弄濕屋內財物，或由於短路導致火災或觸電。

■ 請不要在抽濕機出風口的地方使用燃燒器具

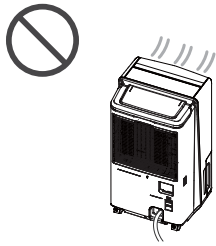

由於燃燒器具不完全燃燒可能導致一氧化碳中毒。

■ 請不要將出入風口用布或被子蓋住

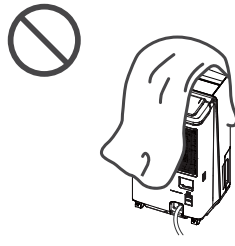

由於通風不良有可能導致發熱或火災。

■ 請不要坐在或爬到機器上面



有可能由於滑落、跌倒導致傷害。

■ 請不要以手持風向板的方式移動或搬運機器



有可能落下導致傷害。

■ 搬動抽濕機前請停機並將水箱裡的水先倒掉



有可能水溢出弄濕屋內地板或財物，導致意外發生（人員受傷或火災或觸電）。

■ 清潔時要停機並且將電源插頭拔下

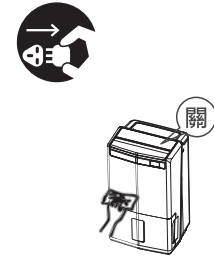

由於裡面的風扇高速旋轉，可能導致傷害。

■ 當長時間不用本機器時，為安全起見請將電源插頭拔下

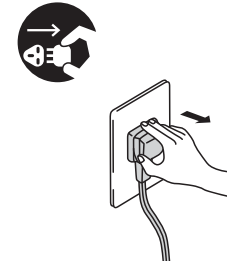

如果電源插頭附有灰塵及異物有可能導致發熱或火災。

■ 長時間持續使用時須做好定期檢查工作



特別是空氣過濾網及排水管等更需做好定期檢查工作，否則易造成過熱及漏水，可能導致火災或弄濕屋內財物。

準備

■機體使用前，請先取下導風葉片底下的緩衝墊(若不遵守此項，氣流將會減少，造成性能下降。)

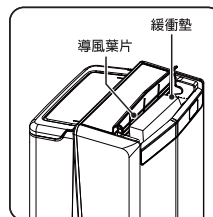

安裝過濾網

1 拆下空氣過濾網

- 把手向前方向拉

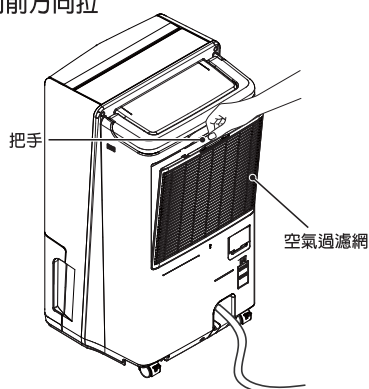

2 從塑膠袋中取出(2種)過濾網

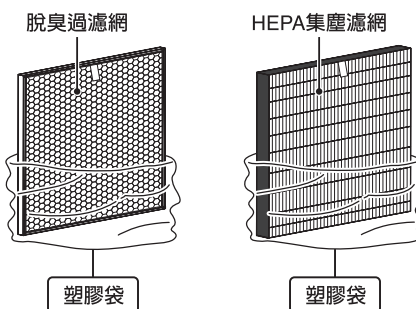

※機體出廠時，脫臭過濾網與HEPA濾網安裝在機體內。

3 安裝順序：先裝入脫臭過濾網再裝入HEPA集塵濾網

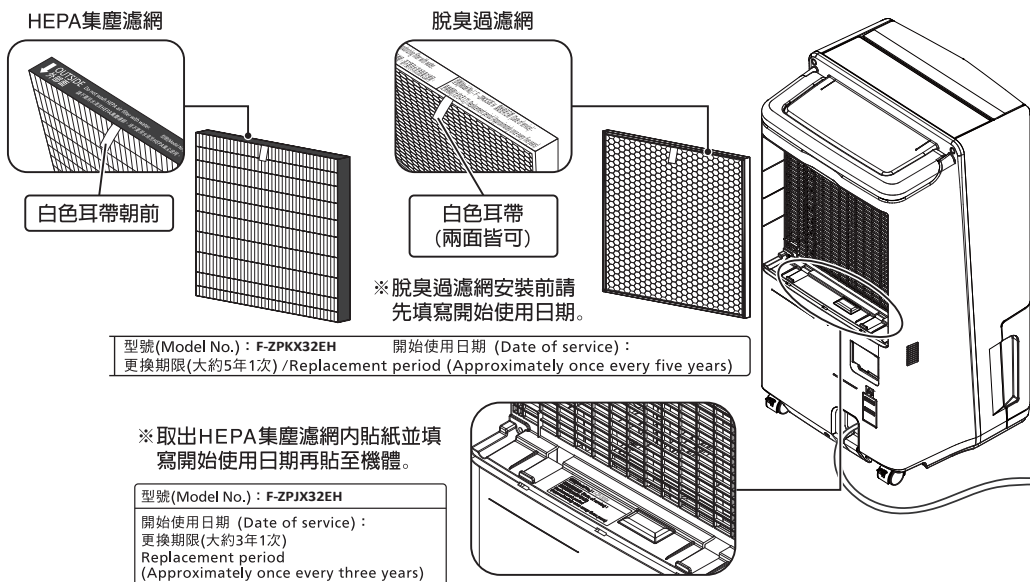

4 裝入空氣過濾網

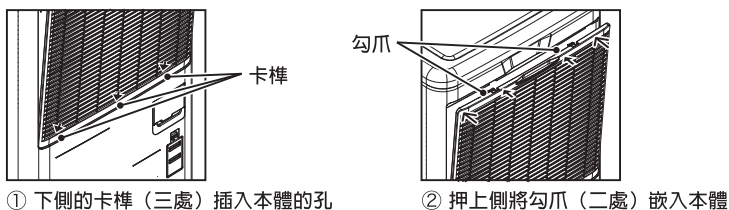

① 下側的卡榫(三處)插入本體的孔

② 押上側將勾爪(二處)嵌入本體

各部位名稱

前面

把手

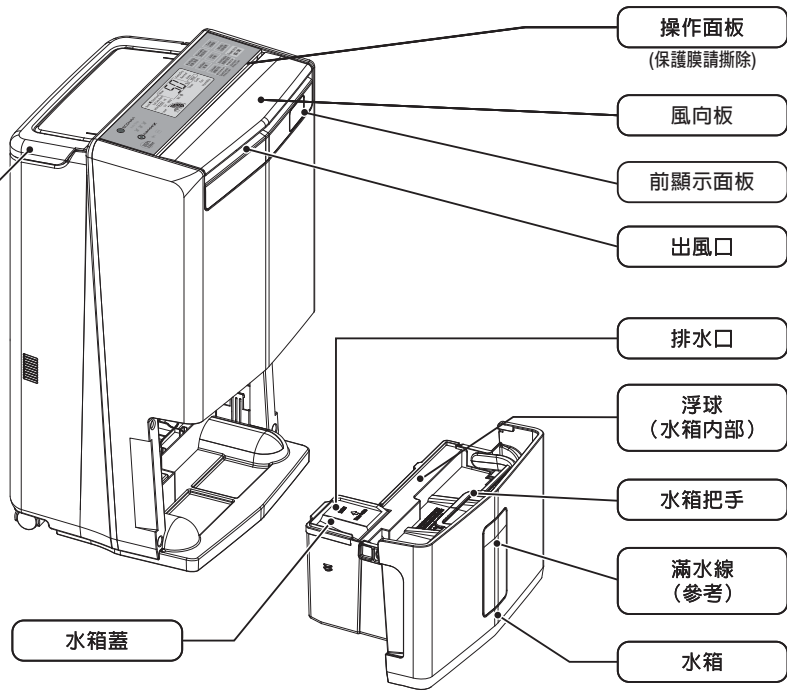

背面

注意

- 不要在地板(地毯)上用蠻力移動,也不要當水箱滿水或盛水時移動。(可能使機體傾斜或水濺出,導致意外發生或財物損失)



提醒

- 腳輪無煞車(主體底部/前方2個)
- 腳輪有煞車(主體底部/後方2個)

購買時,水箱中可能有水殘留,這是工廠內機體測試時所留下的,並非異常。

使用場所

- 請距離牆壁等至少 20 厘米以上。(主機周圍牆壁及傢俱等有可能被靜電弄髒)
- 請距離電視、收音機等至少 1 米以上。(為防止出現畫面干擾、噪音)

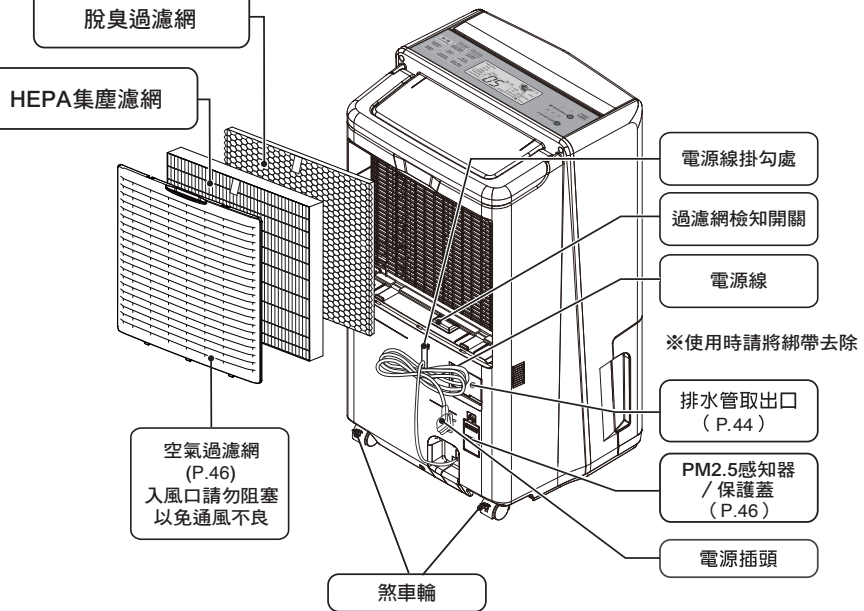

操作面板

ECONAVI指示燈(P.36) **自動停止指示燈(P.36)** **衣物濕度指示燈(P.36)** **抑菌、除臭按鈕(P.40)** **時間掣按鈕(P.42)**
風量按鈕(P.38) **濕度設定按鈕(P.37)** **Auto自動按鈕(P.39)**
功能選擇按鈕(P.36) **顯示部** **搖擺方向按鈕(P.41)** **聲音控制按鈕(P.42)** **電源開/關按鈕(P.36-39)**
前顯示按鈕(P.38) **安全鎖按鈕(P.42)**

LCD顯示

未通電 **未通電**

通電中 **通電中操作按鍵時，被選擇之功能會框起或顯示狀態，同時LCD背光會亮起，在停止操作後約15秒背光會自動熄滅。**

滿水 (左側LED滿水燈亮) **滿水時，LCD會顯示約15秒橘色光後熄滅，指示燈則持續點滅(當設定滿水提示音為開時，則在橘色光顯示同時，會有約6秒嗶..嗶..嗶..提示音)且滿水指示燈會持續點滅。**

複合按鍵使用方法

待機中	機體出廠設定	按壓 + 按鈕持續約7秒
	濾網壽命查詢	按壓 + 按鈕持續約3秒
	安全鎖設定	按壓 按鈕持續約3秒
運轉中	HEPA濾網清潔復歸	按壓 按鈕持續約3秒
	HEPA濾網更換復歸	按壓 + 按鈕持續約3秒
	活性碳濾網更換復歸	按壓 + 按鈕持續約3秒
	聲音設定	按壓 按鈕持續約3秒
	LED燈亮度設定	按壓 按鈕持續約3秒
	安全鎖設定	按壓 按鈕持續約3秒

提醒

濕度顯示

* 若濕度超過約85 %時會顯示Hi，低於約24 %時，會顯示Lo。

Hi % Lo %

檢 查

* 「Rep」顯示部閃爍並出現故障代碼「11」時，請確認以下內容：

- 本體傾倒時
 - ① 拔下電源插頭。
 - ② 將本體扶起（擦拭溢出的水）。
 - ③ 本體放置半天以上不要使用。（內部有水侵入時，為了讓它完全乾燥）
 - ④ 再次插入電源插頭，運轉抽濕。
- 本體是否傾斜角度過大？
→ 拔下電源插頭，重新插入。
- 本體的上方，是否有磁鐵或金屬放置？
→ 請去除磁鐵或金屬，並拔下電源插頭，重新插入。

* 「Rep」顯示部保持顯示（不閃爍）時，為故障顯示（如下例）
故障顯示

例 Rep
+ 01, 02, 13
02 %
可表現13種不同故障代碼

- 請立即停止運轉，拔下電源插頭並洽詢服務站或經銷商。

滿 水

* LCD橘色背光及滿水顯示燈  點滅時，代表水箱內積水到達滿水狀況，若水箱內的水無處理（倒掉）時，所有功能選擇將無法執行。

除 霜

* 當「Def」顯示部閃爍時，代表機體正在除霜。
→ 僅「Power On/Off 開/關」按鈕可操作，其他按鈕操作無效。

防 霉

※ 關機防霉：

- * 當運轉停止後（手動操作關機或定時關機），為了降低機器內部水氣防止發霉，機器會再送風運轉約3分鐘，此時LCD背光會亮起白色光並持續閃爍，同時「Fan」框也會亮起，如不需要此功能可於進入此功能後按「Power On/Off 開/關」鈕取消。
- * 因壓縮機運轉時間，有時並不會進入此功能。
- * 前顯示會切換至目前濕度。

保 護

- 為了防止忘記關機，24小時以上沒有任何按鈕操作，運轉將停止。
- 室溫約32 °C以上時為了保護機器會自動的提高風量，導風葉片會改變。
- 可以運行的室內溫度為7 °C ~ 40 °C。如果在超出該範圍的房間內使用，可能導致機器不能正常運轉。
- 停電發生時，抽濕機停止運轉，復電後恢復至待機狀態。停機後3分鐘內請不要運轉，以確保壓縮機使用壽命。

安全保護

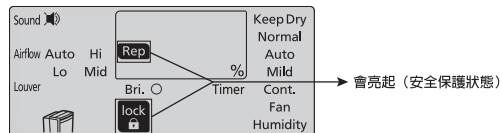

- 當有異物、水滴或灰塵等或持續按壓一個或多個按鈕累計達約17秒，就會啟動安全保護，抽濕機將維持原使用狀態（安全保護狀態僅「Power On/Off 開/關」按鈕可操作，其它按鍵操作無效）。
 - * 若安全保護狀態運轉超過10小時，則在10小時後自動關機（「Power On/Off 開/關」鈕除外）
 - * 當「lock」+「Rep」亮起時，請將異物取下、水滴或灰塵擦拭乾淨或將手移開即可解除安全保護狀態。



舒 適

- 本抽濕機適用於日常生活中，如去除令人感到不快的濕氣及幫助乾燥洗滌物等，但在濕度約50 % 以下時，無法維持舒適之濕度環境。

出廠設定

- 待機中  和  同時按壓約7秒鐘啟動濕度設定顯示「00」，表示回復至原廠預設值。
 - * 恢復原廠設定後，所有操作模式將復原為初始值。

記憶功能

- 當運轉停止後，再次啟動運轉時，機體會回復到前回使用的運轉模式。
- 當電源插頭拔掉後再次接上電源並啟動運轉時，機體會回復到前回使用的運轉模式。（定時設定及異常斷電除外）

空氣偵測顯示 (於「前顯示面板」顯示)

- 由於機體初開機需預熱，約3分鐘PM2.5感知器及異味偵測會不準確。
- 機體若未安裝脫臭濾網及HEPA集塵濾網的情況下，PM2.5感知器偵測到的數值可能會有誤差。

PM2.5/PM1.0 偵測

- PM2.5顯示是參照英國每日空氣品質指標 (Daily Air Quality Index, DAQI)，(PM2.5) 指標對照表與活動建議。
 - 英國每日空氣品質指標 (Daily Air Quality Index, DAQI) 對照表與活動建議是提供戶外使用，本產品為室內使用。
- 細懸浮微粒 (PM2.5) 指標對照表與活動建議

指標等級	1	2	3	4	5	6	7	8	9	10
分類	低	低	低	中	中	中	高	高	高	非常高
PM2.5濃度 (µg/m³)	0-11	12-23	24-35	36-41	42-47	48-53	54-58	59-64	65-70	≥71
一般民眾活動建議	正常戶外活動			正常戶外活動			任何人如果有不適，如眼痛、咳嗽或喉嚨痛等，應該考慮減少戶外活動。		任何人如果有不適，如眼痛、咳嗽或喉嚨痛等，應減少體力消耗，特別是減少戶外活動。	
敏感性族群活動建議	正常戶外活動			有心臟、呼吸道及心血管疾病的成人與孩童感受到癢狀時，應考慮減少體力消耗，特別是減少戶外活動。			1. 有心臟、呼吸道及心血管疾病的成人與孩童，應減少體力消耗，特別是減少戶外活動。 2. 老年人應減少體力消耗。 3. 具有氣喘的人可能需增加使用吸入劑的頻率。		1. 有心臟、呼吸道及心血管疾病的成人與孩童，以及老年人應避免體力消耗，特別是避免戶外活動。 2. 具有氣喘的人可能需增加使用吸入劑的頻率。	

懸浮微粒 (PM2.5) 指標說明

- (一) 在東北季候風盛行的秋、冬季節，懸浮粒子往往是造成空氣品質不良主因，而粒徑小於2.5微米的細懸浮微粒，對健康影響更大，因此在英國每日空氣品質指標 (Daily Air Quality Index, DAQI) 上提供簡單易懂的細懸浮微粒 (PM2.5) 空氣品質指標資訊。
- (二) 採用英國每日空氣品質指標 (Daily Air Quality Index, DAQI) 的細懸浮微粒 (PM2.5) 項目，將指標區分為10級並以顏色示警，例如當細懸浮微粒濃度達36µg/m³ (第4級) 起，敏感性族群需開始注意戶外活動及身體情況，而一般健康民眾則於第7級 (達54µg/m³) 需開始注意戶外活動的強度。
- PM2.5濃度顯示範圍為0 µg/m³~500 µg/m³。
- 當PM2.5感知器偵測PM2.5濃度 ≤ 35 (µg/m³)時，顯示內容顏色：綠色。
- 當PM2.5感知器偵測PM2.5濃度36-53 (µg/m³)時，顯示內容顏色：橘色。
- 當PM2.5感知器偵測PM2.5濃度54-70 (µg/m³)時，顯示內容顏色：紅色。
- 當PM2.5感知器偵測PM2.5濃度 ≥ 71 (µg/m³)時，顯示內容顏色：紫色。
- 當實際環境PM2.5濃度 ≥ 500 µg/m³，PM2.5濃度顯示為500 µg/m³。
- 當實際環境PM2.5濃度 ≤ 10 µg/m³，PM2.5濃度顯示可能比較不準確。
- PM2.5感知器偵測出來的濃度，可能會與其他設備偵測的數據有差異。
- 當PM2.5感知器偵測是顯示紫色、紅色及橘色時，若 nanoeX 功能是未啟動的狀態，則強制啟動；若 nanoeX 功能是已啟動的狀態，則維持現狀。
- PM1.0的顏色依PM2.5當下顯示的顏色變化。

異味偵測

- 異味偵測為空氣自動檢測機能，當偵測到空氣品質不佳時，異味偵測指示燈會作變化。
- 空氣異味嚴重時顯示紅色
- 空氣異味普通時顯示橘色
- 空氣異味良好時顯示綠色
- 當空氣異味偵測是顯示紅色及橘色時，若 nanoeX 功能是未啟動的狀態，則強制啟動；若 nanoeX 功能是已啟動的狀態，則維持現狀。
- 異味偵測感應範圍：香菸、香火、烹調臭味、寵物的氣味、化妝品、酒精、噴霧劑類等。

功能選擇模式運轉時

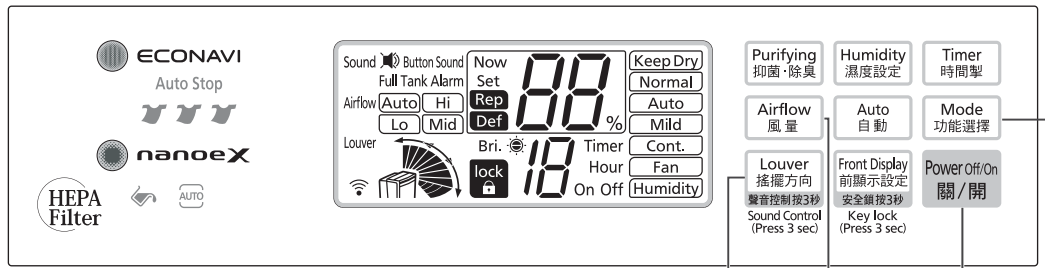

1 插入電源插頭 運轉開始

- 初始使用抽濕功能預設值為「Cont.」，風量預設值為(Auto)。

2 按壓選擇 Mode 功能選擇

- 當衣物乾燥啟動時，風量顯示強制在自動模式，此時若操作 Airflow 按鍵，將發出嗶一嗶一提示音。

3 風量選擇 → P.38

4 風向選擇 → P.41

想停止運轉時

- 運轉停止後為了本體內部乾燥，會有約3分鐘送風運轉。(關機防霉 P.34)
- 電源插頭於停止操作後3分鐘以上再拔下。

待機中想使用定時開機時 (P.42)

運轉中想使用定時關機時 (P.42)

- 作此模式設定時，ECONAVI指示燈、自動停止指示燈、乾燥指示燈將不會亮起。

滿水指示燈點滅時 (P.43)

- 自動停止運轉→請將水箱水排除。

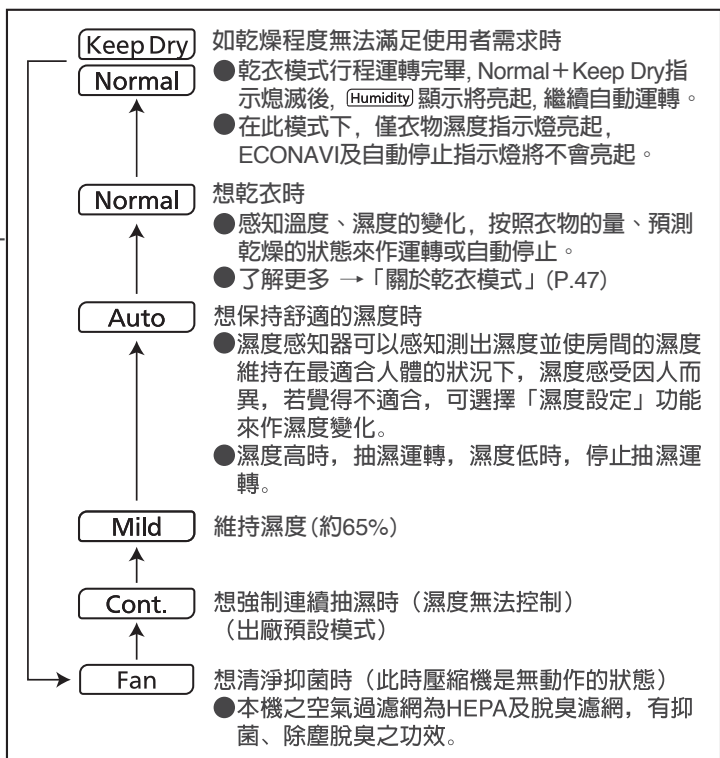

* 當濾網檢知器檢測到有安裝HEPA集塵濾網時，按壓功能選擇鈕時 **Fan** 會同時點亮；若無安裝過濾網時，按壓功能選擇鈕，**Fan** 則不會同時點亮，僅單獨空氣清淨功能時，**Fan** 才會點亮。HEPA集塵濾網有無時風速會作變化。

衣物濕度指示 ()

- 乾衣時才有此機能。
 - 通知乾衣的狀態。
- 開始乾衣
 ↓
 約1/3乾透
 ↓
 約2/3乾透
 ↓
 乾衣完畢 (※乾衣完結後需等候一會兒，為了不讓衣物濕氣回潮，保持乾衣狀態。(Keep Dry運轉))
 ↓
 運轉停止
- 根據衣物的種類、數量、懸掛的方式、房間的環境等，會有實際的乾燥狀態差異的可能。
 - 若乾燥程度無法滿足使用者需求時，可選擇含有「Keep Dry」的機能。

nanoeX 指示燈

- 當乾衣啟動時，為保持衣物清新將進行抑菌、除臭，nanoeX 功能將強制啟動，nanoeX 指示燈亮起。(無法以手動解除，此時若操作「Purifying」按鈕，將發出嗶一嗶一提示音)

自行設定濕度抽濕時

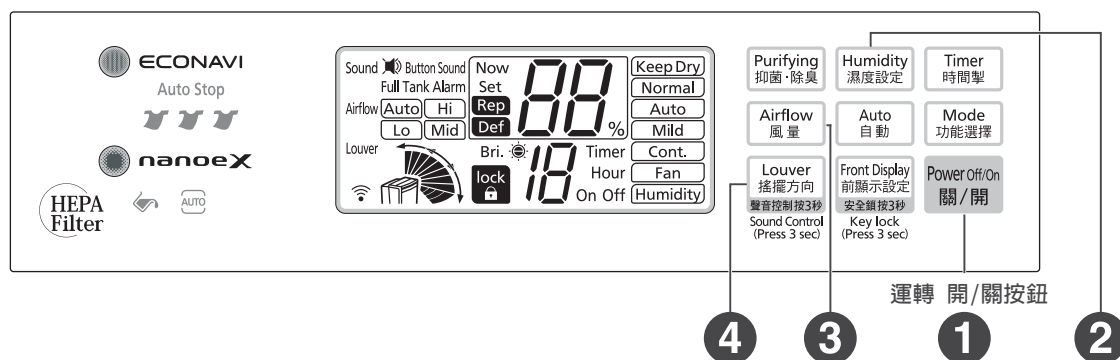

1 插入電源插頭 運轉開始



2 按壓選擇



3 風量選擇 → P.38



4 風向選擇 → P.41

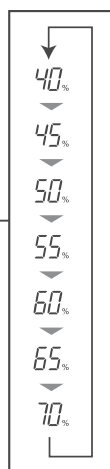

想自行設定需求的濕度抽濕時（出廠預設值為40%）

- 按「濕度設定」按鈕設定需求的環境濕度值後，會顯示設定的濕度值及「Set」字樣約5秒後，回復顯示目前的濕度值及「Now」字樣。
- 濕度感知器可以感知測出濕度並使房間的濕度維持在自行設定的濕度。
- 濕度高時，抽濕運轉，濕度低時，停止抽濕運轉。

■ 滿水指示燈閃爍時（P.43）

- 自動停止運轉 → 請將水箱水排除。

■ 想停止運轉時



- 運轉停止後為了本體內部乾燥，會有約3分鐘送風運轉。（關機防霉 P.34）
- 電源插頭於停止操作後3分鐘以上再拔下。

■ 待機中想使用定時開機時（P.42）



■ 運轉中想使用定時關機時（P.42）



前顯示切換畫面

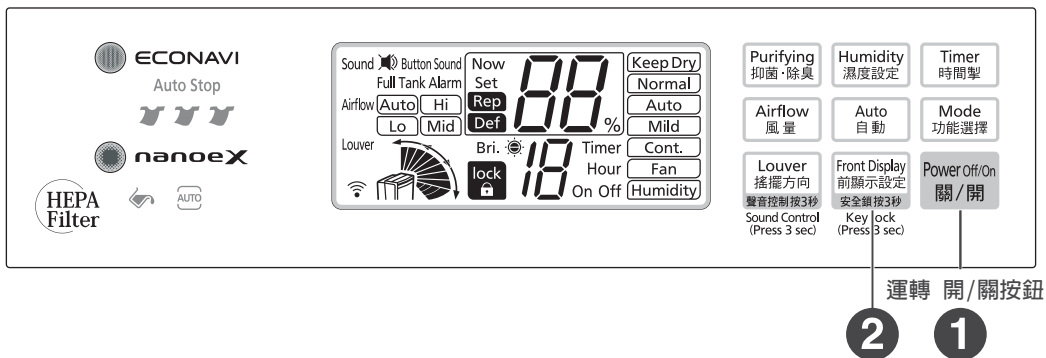

1 插入電源插頭
運轉開始



2 按壓選擇
Front Display
前顯示設定
安全鎖按3秒

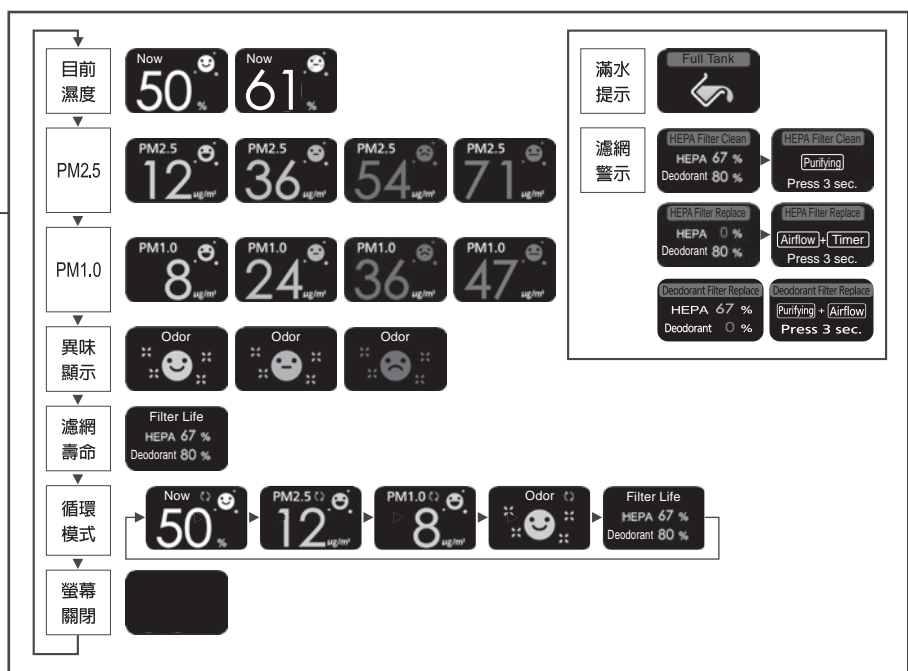

風量選擇 (功能選擇 / 濕度設定)

(請於P36~P37運轉模式選擇後設定)

■ 想作風量變化時

- 風量選擇只有「功能選擇」模式及「濕度設定」模式下可進行設定。

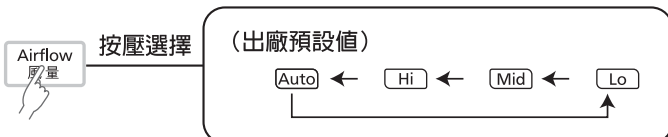

※ Fan 模式下，風量可進行設定。但只有風量設定為「Auto」時，風量會隨PM2.5污濁狀況及異味濃度而改變。

- 若室溫超過32°C時，機體進入保護，風量及搖擺方向將不接受調整。(此時若操作風量及搖擺方向按鈕，將發出嗶一嗶一提示音)

AUTO自動時

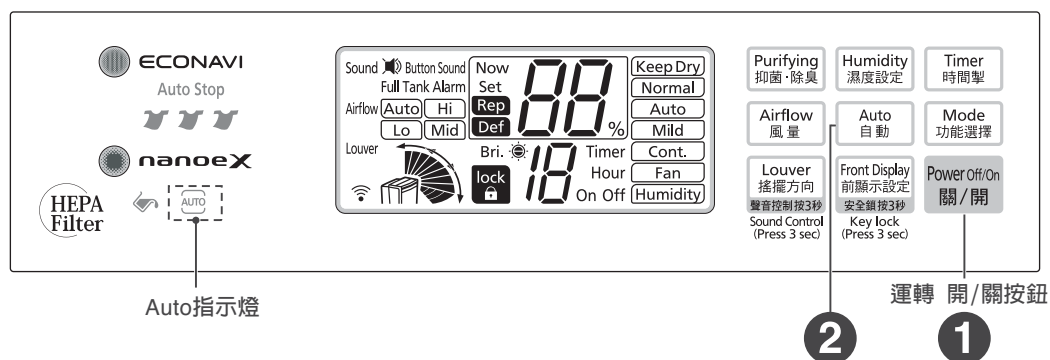

關於Auto自動模式

- 透過濕度、異味偵測與PM2.5/PM1.0感測裝置，智能判斷最佳使用模式。
- 使用Auto自動模式下，當濕度到達設定值、PM2.5/PM1.0及異味到達綠色（指標等級1）時，機體運轉一段時間後，Auto自動模式會進入等待模式，且Auto燈維持閃爍，提醒消費者尚未退出Auto自動模式，待濕度高於設定值或PM2.5/PM1.0、異味到達橘燈時再次啟動。（在Auto自動模式進入等待模式下，為了取得最新空氣品質狀況，每過20分鐘風扇會轉動3分鐘。）
- 使用Auto自動模式時，前顯示面板為循環模式；若進入等待模式，前顯示面板會關閉。
- 使用Auto自動模式下，風向為Auto；若進入等待模式，風向板會關閉。
- 使用Auto自動模式下，nanoeX 強制啟動；若進入等待模式 nanoeX 會關閉。
- 使用Auto自動模式下，可以設定滿水提示音的ON/OFF。
- Auto自動模式下，想切換其他功能或結束Auto自動模式，需按壓「運轉 開/關」按鈕結束Auto自動模式。

運轉中使用Auto自動時

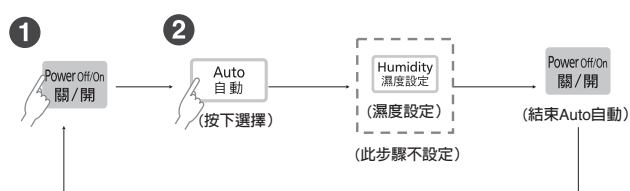

- 在開機運轉模式下按壓 **Auto 自動** 按鍵(Auto指示燈閃爍)。
- 濕度設定亮起，消費者可按壓 **Humidity 濕度設定** 按鍵設定濕度。
★若有設定濕度，需等待約3秒，自動進入Auto自動模式。
★若無設定會以原廠濕度自動設定（或前回濕度設定）。
- 進入Auto自動模式，Auto指示燈會恆亮，且無法操作其他按鍵（濕度設定除外）。
- 離開Auto自動模式，只能按壓 **Power Off/On 關/開** 離開Auto自動模式。

待機中使用Auto自動時

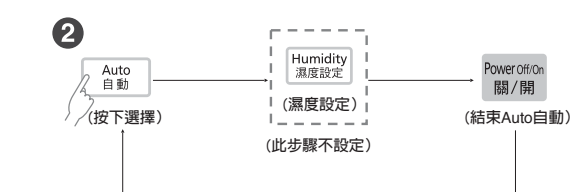

- 在待機模式下按壓 **Auto 自動** 按鍵(Auto指示燈閃爍)。
- 濕度設定亮起，消費者可按壓 **Humidity 濕度設定** 按鍵設定濕度。
★若有設定濕度，需等待約3秒，自動進入Auto自動模式。
★若無設定會以原廠濕度自動設定（或前回濕度設定）。
- 進入Auto自動模式，Auto指示燈恆亮，且無法操作其他按鍵（濕度設定除外）。
- 離開Auto自動模式，只能按壓 **Power Off/On 關/開** 離開Auto自動模式。

nanoeX 抑菌除臭

nanoeX (乾衣 / 功能選擇 / 濕度設定)

■ 想作抑菌、除臭時運轉中

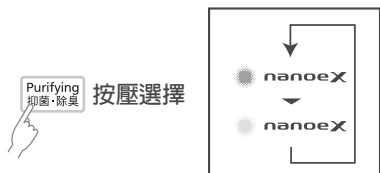

■ 在「乾衣」時

為保持衣物清新將進行抑菌、除臭，nanoeX 功能將強制啟動，nanoeX 指示燈亮起（無法以手動解除，此時若操作「Purifying」按鍵，將發出嗶一嗶一提示音）

■ 在「功能選擇」或「濕度設定」時

此時 nanoeX 功能可依個人需求選擇開、關操作。

- 當PM2.5感知器或異味偵測到空氣品質不佳或汙濁度升高時，nanoeX 功能將強制啟動，nanoeX 指示燈亮起。（無法以手動解除，此時若操作 Purifying 抑菌·除臭 按鈕，將發出嗶一嗶一提示音）。

關於 nanoeX (納米離子)

本製品搭載「nanoeX」，其生成的OH氫氧離子為「nanoe™」的10倍。

產生的環境條件

- nanoe™ (納米離子) 利用室內空氣生成，根據溫度和濕度的不同，有時可能無法穩定生成。
- 生成條件
室內溫度：約5°C~35°C (露點溫度：2°C以上)
相對濕度：約30%~約85%

發生少量臭氧

- 發生nanoe™ (納米離子) 的同時，也會產生微量臭氧。但其發生量遠遠不及自然森林存在的臭氧量，對人體沒有甚麼影響。
- 如果有感覺臭氧的味道時，請取消「抑菌、除臭」功能。

■ nanoe™ 「納米離子」

所謂nanoe™ (納米離子)，是通過施加高電壓來分離水分子而產生的帶電淨水粒子。

依靠nanoe™ (納米離子) 技術，能有效除菌、抑制過敏物質、殺滅真菌、去除附着性氣味等，從而打造出美膚空間。

除臭效果會根據周圍環境 (溫度、濕度)、運行時間、臭氣、纖維的種類不同而有所不同。

- 單體測試與實際使用效果會因房間狀況與使用方法的不同而有所不同。
- 本設備不屬於醫療器材。

● 關於 nanoeX 的效果 (除菌·抗敏)

效果	試驗機關	試驗方法·效果 (非實地使用空間的實驗結果)
抑制在空氣中浮游和附着在窗簾等家具上的細菌繁殖	(一財) 北里環境科學中心	在25 m ³ 試驗空間中經過4小時，浮游菌 (1種類) 的繁殖確認有99%以上被抑制
	(一財) 日本食品分析中心	在23 m ³ 試驗空間中經過8小時，附着菌 (1種類) 的繁殖確認有99%以上被抑制
抑制附着在窗簾等 (家具) 上的黴菌成長	(一財) 日本食品分析中心	在23 m ³ 試驗空間中經過8小時，確認黴菌 (1種類) 的繁殖可被抑制
抑制花粉等過敏原的活動	Panasonic (株) 解析中心	根據ELISA法進行試驗在24 m ³ 試驗空間中經過24小時花粉 (1種類) 的活動確認可抑制達到99%
		根據電器泳動法進行試驗。在24 m ³ 試驗空間中進行花粉 (12種類) 檢證。確認花粉在24小時內有減少的現象。

選擇風向

風向的選擇操作方法（乾衣 / 功能選擇 / 濕度設定）

按照想把風送達場所的高度範圍。

■ 想作風向變化時

運轉中 →  (按壓選擇)
搖擺方向
聲音控制按3秒

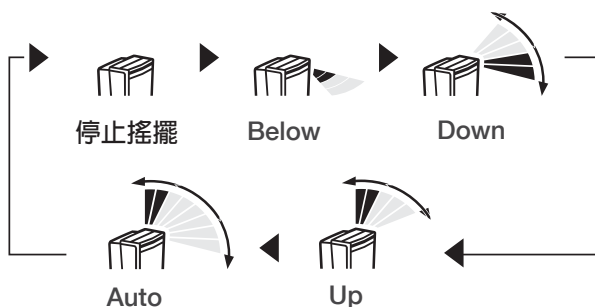

■ 固定風向板

→  選擇「Auto」，到達需要的位置時，
再次按下  鍵。

- 搖擺方向指示燈熄滅，風向擺動將停止，固定在需求位置





提醒

- 風向擺動中，請勿用手去移動風向板。
(擺動範圍會被改變)
- 若有上述情況發生時，請依風向選擇操作方法，重新設定風向或重新開機，角度就會恢復正常。

風向設定

快速乾衣的秘訣

- 1 抽濕機吹出的風直接吹向衣物。
- 2 衣物間要留間隙，以便讓空氣流通。
- 3 除濕機和衣物間距離40厘米以上。

乾衣模式	衣物掛於下方時	Down	
	衣物掛於上方時	Up	
	衣物上 / 下二層時	Auto	
	衣物少量時	Auto * 1	

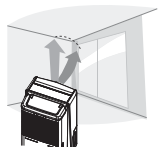
抽濕模式	衣櫃 / 鞋櫃等	Auto * 1	
	天花板 / 牆壁等	Up	
	地毯 / 地板 / 鞋類	Below * 2	

* 2 : 依實際需要之情況，調整機體至適當位置，使風能夠吹向需要抽濕的地方。

* 1 : 視衣物懸掛的高度及衣櫃等的高度而定，作「Up」或「Down」的切換。

- 根據衣物的種類、數量、懸掛的方式、房間的環境等，會有實際的乾燥狀態差異的可能。

⚠ 注意

- 皮鞋等的皮革製品不可使用抽濕機乾燥。
(造成變形或變質的原因)

時間掣/聲音設定/安全鎖設定/亮度設定

待機中想使用定時開機時

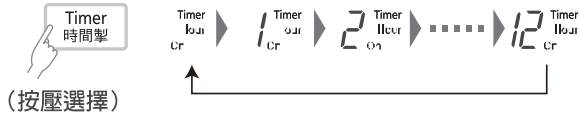

- (按壓選擇)
- 在待機中按壓 **Timer 時間掣** 按鍵，(運轉中無法設定“定時開”) LCD畫面點亮*1，設定完成後，需按壓一次 **Power on/關/開** 鍵完成“定時開”設定完成；若要取消則再次按壓 **Power on/關/開** 即可取消定時設定。
 - 在“定時開”設定模式下，若無任何設定動作，則畫面的設定及LCD背光約15秒後離開此次設定，畫面顯示前一回設定的狀態。

- 當“定時開”設定後，操作其它按鈕皆無效。
(**Power on/關/開** 鍵、**Timer 時間掣** 鍵、安全鎖除外)
 - 定時開機時間設定後，會計算顯示剩餘的時間，例如：設定「9小時」，當剩餘8小時時，會顯示「8小時」，其他以此類推
- *1：進入“定時開設定”模式下，以預設值表示，或前一回的設定狀態。

運轉中想使用定時關機時

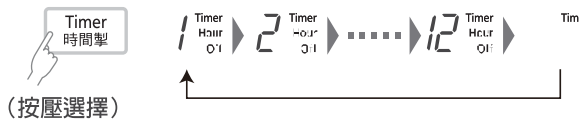

- (按壓選擇)
- 在運轉中按壓 **Timer 時間掣** 按鈕。
 - 定時關機時間設定後，會計算顯示剩餘的時間，例如：設定「9小時」，當剩餘8小時時，會顯示「8小時」，其他以此類推。
 - 定時關機設定完成後，即使水箱滿水運轉停止，仍繼續時間的計算。
 - 乾衣模式下，作定時關機的設定，ECONAVI指示燈、自動停止指示燈及衣物濕度指示燈不會顯示。

聲音設定



- (按壓選擇)
- 聲音設定啓動
當運轉中按壓搖擺方向按鈕持續約3秒，LCD聲音區字樣開始閃爍，閃爍中再次按壓搖擺方向按鈕即可選擇設定。
 - 離開聲音設定
LCD聲音區字樣 閃爍約5秒後無操作，或按壓其他功能按鈕，則離開設定。

安全鎖設定

- 安全鎖啓動
當待機中或運轉中按壓 **Front Display 前顯示設定 安全鎖按3秒** 按鈕持續約3秒時安全鎖啓動，LCD **lock** 亮起，此時操作其它按鈕皆無效（鎖定時，按壓任一按鈕，背光將會亮起）。
- 安全鎖解除
當待機中或運轉中按壓 **Front Display 前顯示設定 安全鎖按3秒** 按鈕持續約3秒時安全鎖解除，LCD **lock** 熄滅，此時可操作任何按鈕。
★ 當斷電時安全鎖會自動解除，若需啓動安全鎖時，必須重新設定。
★ 當水箱為滿水狀況時，需先排除滿水（倒掉）後，安全鎖才會接受解鎖操作。

LED燈亮度設定

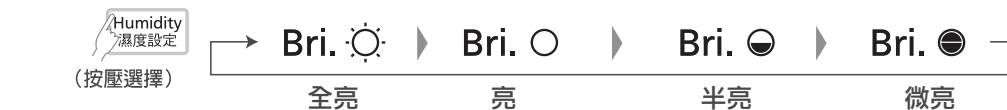

- (按壓選擇)
- 亮度設定（出廠預設值為全亮）
當運轉中按壓濕度按鈕持續約3秒，操作面板LED燈可調整，LED與前顯示亮度無法調整。
★ 長壓濕度按鈕3秒鐘進入亮度控制，只有在運轉中接受改變。
★ 亮度控制為控制ECONAVI、nanoe X、滿水、Auto燈的亮度。

風向板脫落時的處理/水箱滿水的處理

風向板脫落時的處理

風向板脫落時

■風向板安裝的方法

- 1 左側的孔向本體左側突起物插入
- 2 風向板呈水平，中央部稍作撓曲
- 3 右側插入本體

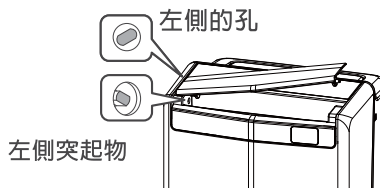

上下轉動使風向板較易插入

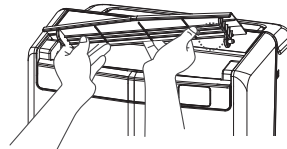
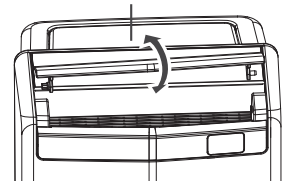

水箱滿水的處理方法

- 當水箱的水位達到滿水線時自動停止運轉。滿水時LCD會顯示約15秒橘色光後熄滅，指示燈持續點滅（當設定滿水提示音為開時，則在橘色光顯示同時，會有約6秒嗶·嗶·嗶·提示音）。
- 請依下列步驟排水

- 1 以拇指固定住機體後再取出水箱
 - 本體內部不要碰觸（故障的原因）

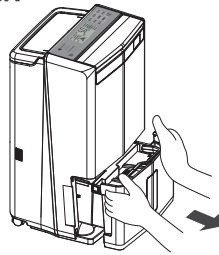

- 2 手持水箱把手正中央部位至排水處（移動時避免大力搖晃可能使水溢出，導致意外發生）

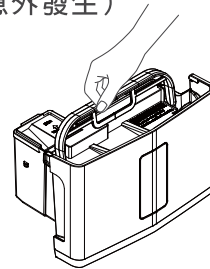

- 3 押住水箱蓋打開排水口

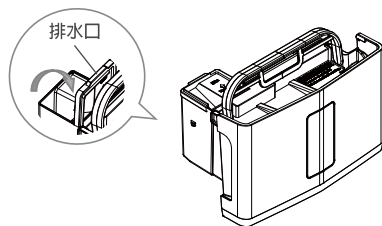

- 4 手持水箱把手正中央部位及托住底部排水

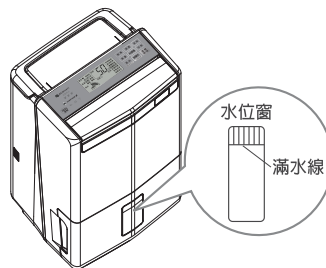

■水箱的安裝方法

排水口關閉，水箱放入至定位

- 水箱蓋和排水口必須確實關閉安裝。（否則可能造成水箱無法完全裝入或產生漏水）
- 推入水箱時請推至底，安裝時如果水箱受到碰撞或沒有安裝牢固，有可能滿水指示燈點滅無法運轉，請再次取出，重新安裝。

連續排水的使用方法

- 若附近有排水處，可連接水管使用連續排水功能。
(若要安裝連續排水功能或想要恢復原來狀態時，請洽詢直屬服務站或經銷商)。

⚠ 注意

■ 排水管要安裝牢固



請注意避免排水管彎曲及落差等現象，確實做好排水工作。如排水不暢，可能導致漏水弄濕屋內財物。

■ 注意不要使排水管周圍溫度低於攝氏零度



可能使排水管內的水結冰，不能排水導致漏水弄濕屋內財物。

安裝排水管時

正確例

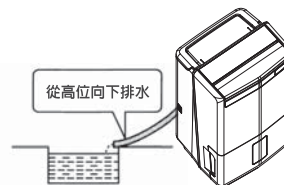

錯誤例

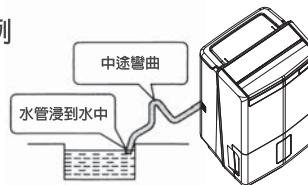

須購置的物品

- 市售塑膠水管
長度：比抽濕機到排水位距離多出30厘米
內徑：15毫米

提醒

請注意當排水管內水溫和周圍溫度存在溫差時有可能在排水管表面結露，請根據具體情況採取保溫措施。

1 拔下電源插頭取出水箱

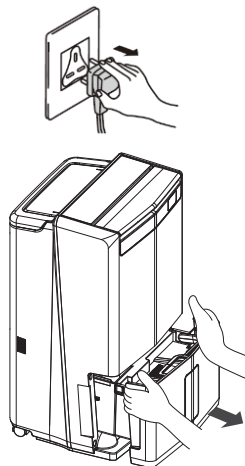

2 打開排水管取出口

(只要將排水管取出口往上旋轉90度即可，請不要將它拆下)

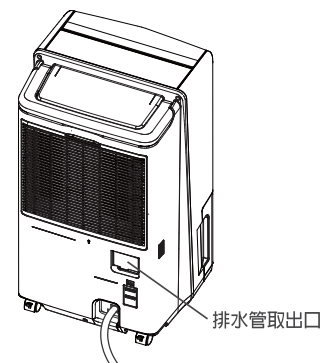

3 取下止水器

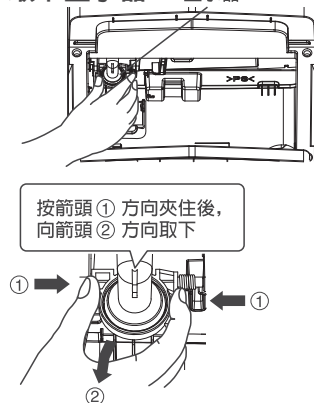

4 裝上排水管

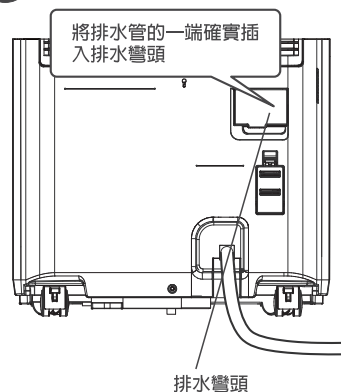

5 裝上水箱

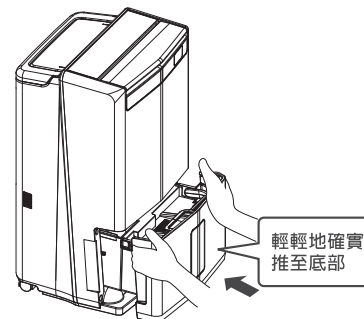

- 安裝不正確會導致無法運轉。

註：還原正常排水模式時，不當安裝將造成水箱內積水溢出，請洽詢直屬服務站或經銷商。

維護保養的方法



維護保養前務必將水箱水排除！

- 請務必拔下電源插頭，將水箱水排除。
(排水的方法P.43)



- 請勿使用左列洗劑。
(有可能造成塑膠部品變質、變色或破損)
- 化學抹布使用時，請務必詳讀注意說明後使用。

水箱 (建議每月一回)

- 水箱、水箱蓋用水沖洗2~3回。
- 不用拆下浮球，用水即可清除污漬。

水箱蓋拆下方法

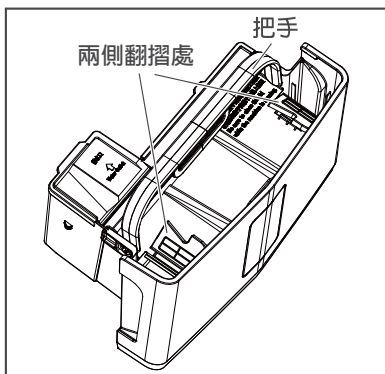

- ① 將水箱把手轉起，兩側翻摺處打開
● 裝水箱蓋2側翻摺處，若力量太大，有可能會下沉

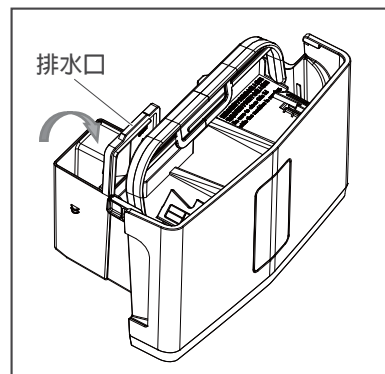

- ② 排水口打開
● 請勿強拉排水口

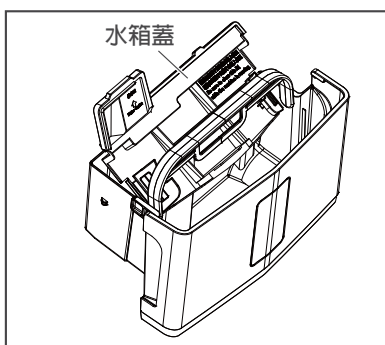
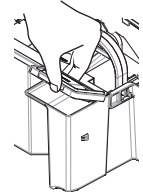

- ③ 水箱蓋向上拉起

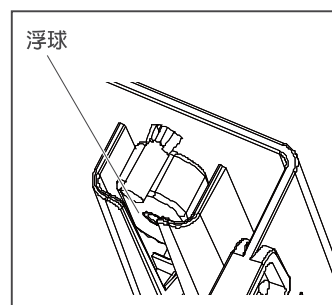

- 浮球
 - 周邊的污漬，用水清除。(可防止浮球的誤動作)
 - 不要拆下浮球
(沒有正確的安裝時，造成無法運轉、漏水的原因)。

- 不易清除的污漬，請使用稀釋過的廚房中性洗劑。
- 依據房間的狀況，水箱內側有發黑情形。(因為空氣中的髒污溶入除濕水所致)

- 維護保養前請務必拔下電源插頭。
- 本體，使用擰乾的布擦拭，再用乾布擦拭。

- 請勿把本體橫放。(漏水的原因)
- 不易清除的污漬，請使用稀釋過的廚房中性洗劑。洗過後，再放在陰涼處徹底晾乾。
- 無需對脫臭過濾網進行維護保養。

HEPA 集塵濾網 (前顯示濾網清潔指示亮起時)

用吸塵器清除黑色面(正面)的灰塵
(安裝方法以及拆卸方法→見P.31)



毛刷吸嘴或縫隙吸嘴

墊上報紙等物品

- 易受損，吸塵時請勿用力按住過濾網。
- 背面(白面)無需維護保養。
- 請勿水洗。

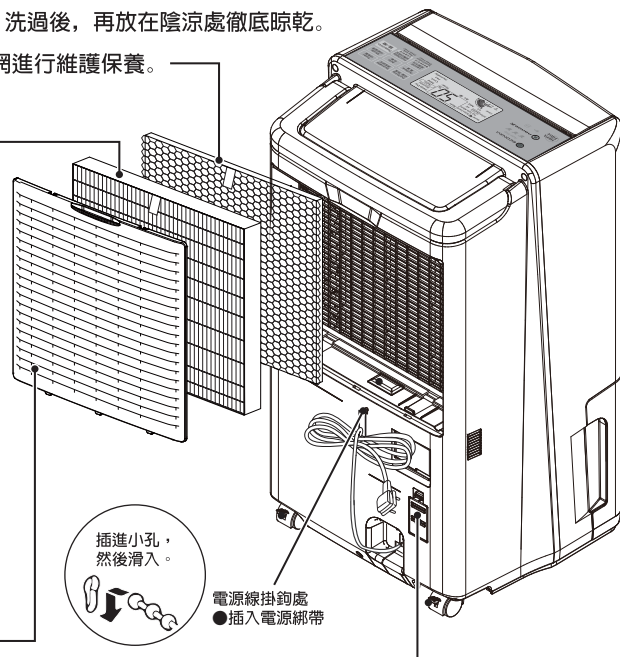

空氣過濾網 (建議每二週一回)

用吸塵器吸去污垢
(安裝方法以及拆卸方法→見P.31)

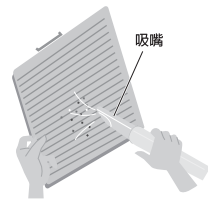

- 如有破損請更換。
- 定期的維護保養。(如髒污、濾網堵塞時，除濕能力會下降，增加電費，故障的原因)
- 請勿水洗。
- 活性碳表面白色晶體為活性碳改性後配方析出，非活性碳表面霉菌導致的發霉現象。該類活性碳表面白色晶體不影響活性碳脫臭網性能。

PM2.5(PM1.0) 感知 (大約500小時1次)

用乾棉花棒除去鏡片上的髒污。

- 定期擦拭鏡片
(帶有濕氣以及被香菸的煙油污染後，有可能無法正常運轉。)

- ① 掀開PM2.5感知器
- ② 使用如圖所示的乾棉花棒進行擦拭。

保護蓋。

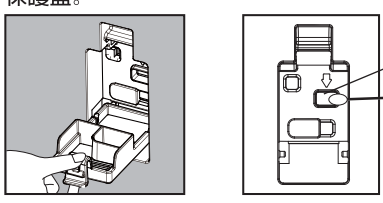

鏡片(左、正2處)
棉花棒示意圖

- 若看不清楚時，可使用照明燈等。

- 為清潔位置
- 請勿將乾棉花棒插入到鏡片以外的其他部位
- 請務必在拔下電源插頭的狀態下進行操作。

- 清潔HEPA濾網後，運轉中請依照前顯示說明按壓  按鍵持續約3秒，前顯示警示畫面解除。
 - 更換HEPA濾網後，運轉中請依照前顯示說明按壓  +  按鍵持續約3秒，前顯示警示畫面解除。
 - 更換活性碳濾網後，運轉中請依照前顯示說明按壓  +  按鍵持續約3秒，前顯示警示畫面解除。
- ※ 濾網清潔、更換未解除時，每次開機時先顯示10秒濾網清潔、更換提示。若HEPA過濾網已達更換期限，再運轉500小時後，持續顯示濾網警示畫面，且「前顯示」按鍵無法操作，請盡速更換濾網及警示畫面解除。

更換過濾網的參考時間

部品名稱	過濾網更換期限	條件
HEPA 集塵濾網	大約3年1次	每天吸入5支香菸排放量時(過濾網的更換周期的測算標準)(日本電機工業協會標準 JEM1467)
脫臭過濾網	大約5年1次	

※ 根據使用場所和使用方法(例如吸菸人數較多的家庭)，過濾網的更換周期可能會縮短。(配件:P.50)
總之效果不好時請及時更換。

- 更換脫臭過濾網，安裝前請先填寫開始使用日期。更換HEPA集塵濾網，請在貼紙上填寫開始使用日期並貼至機體。
- 請將用過的脫臭過濾網作為非可燃垃圾處理。

長時間不使用時

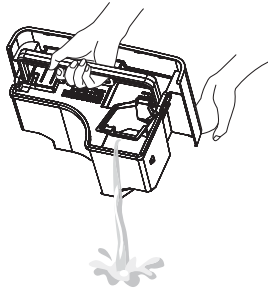

- ① 為了讓內部的殘留水份乾燥，減少霉菌的繁殖，請選擇 運轉並設定時關機約1小時。
- ② 拔下電源插頭，放置1天後排除水箱水（P.43）
- ③ 清潔本體，水箱及濾網。
- ④ 用塑膠袋把本體蓋好。
- ⑤ 把抽濕機放置於濕氣少通風、水平及地面平坦的地方，存放保管。
(如傾斜擺放，可能導致故障及漏水)

關於乾衣模式

■ 關於ECONAVI

選擇「Normal」功能時，風量強制在「Auto」模式，ECONAVI指示燈、自動停止指示燈、衣物濕度指示燈同時顯示、乾燥行程結束後亦同時熄滅。

感知溫度、濕度的變化，按照衣物的量、預測乾燥的狀態來作運轉或自動停止。

- 自動停止前的運轉時間參考（單位：小時）

型號	F-YAV28H
衣物的量	「衣物乾燥」運轉時間（小時）
約2kg~約4kg	3.5~5.3
約4kg~約6kg	5.3~7.5

試驗條件：溫度約20℃
濕度約80%
房間的大小約20平方米。
(本公司試驗結果)

- 實使用的運轉時間及消耗電功率，根據使用的環境、衣物的種類、數量、懸掛的方式及房間的大小會有實際的乾燥狀態差異的可能。
- 建議若使用除濕機來衣物乾燥時，其空間越小越好（建議不要超過20平方米），且密閉性越佳越好，會減少不必要能源浪費。
- 最長約10小時後停止運轉。
- 貼心的提示：在乾衣模式（使用ECONAVI）可將HEPA集塵濾網取下，加以縮短乾衣的時間。當乾衣模式結束後，請再把HEPA集塵濾網裝入機體。

故障!?

首先，請作以下的確認。

如經以下處理方法，異常仍無法解決時，請拔下電源插頭洽詢服務站或經銷商。

問題點	請確認內容
① 按鈕無法操作	● 滿水指示燈點滅？(P.43)， Rep 閃爍？(P.34)，安全鎖設定？(P.42)，安全保護？(P.34)
② 未滿水但滿水指示燈在閃爍	● 水箱或浮球正確的安裝嗎？(P.43, P.45) ● 水箱安裝時是否曾遭撞擊？(P.43) → 拿出水箱蓋然後重新安裝。
③ 漏水	● 本體是否有傾斜或傾倒？ ● 移動本體時水箱是否有水？(P.30) ● 浮球是否脫落？或是沒有正確安裝？(P.45)
④ 水箱儲水不易 (抽濕量少)	● 濾網是否堵塞？(P.46) 出風口或入風口是否有堵塞？(P.30) ● 室內的溫度或濕度是否太低？(溫度或濕度變低時，抽濕量也會變少) ● 是否使用功能選擇中的 Auto ？(P.36) ● 溫度約7°C~40°C以外的場合，抽濕運轉停止，變成送風運轉。(P.34)
⑤ 水箱沒有存積水	● 是否設定 Fan 功能？ → Fan 功能不會存積水。
⑥ 乾衣時間長	● 濕冷的空氣是否進入室內？ → 儘可能在房間關閉狀態下使用。
⑦ 乾衣不佳	● 是否脫水不完全下乾燥？ ● 濕冷的空氣是否進入室內？ → 儘可能在房間關閉狀態下使用。 ● 是否在電暖器附近使用？ (內部感知器的周邊溫度上升，乾燥時間無法作適切的判斷。) ● 風是否吹向衣物全體？ ● 衣服是否重疊、間隔不足下乾衣？
⑧ 濕度無法降低	● 濕冷的空氣是否進入室內？ → 儘可能在房間關閉狀態下使用。 ● 室內是否有其他釋放水蒸氣的設備？
⑨ 持續抽濕但一直結露	● 靠近外側的窗戶或傢俱的內側等通風性差的場所，抽濕效果無法充分發揮。
⑩ Rep 閃爍，並出現故障代碼「11」	● 本體是否傾斜？ → 1. 拔下電源插頭，將本體扶起（擦拭溢出的水） 2. 本體放置半天以上不要使用。（內部有水侵入時，為了讓它完全乾燥） 3. 再次插入電源插頭，運轉抽濕。 ● 本體是否有傾斜角度過大？ → 拔下電源插頭，重新插入。 ● 本體的上方，是否有磁鐵或金屬放置？
⑪ 誤動作	● 操作面板上是否有異物、水滴或灰塵？(P.34)
⑫ 產生吱-吱音或嘶-嘶音或流水聲	● 此為抽濕機內部冷媒之流動音，或為nanoe納米離子產生時的聲音，並非故障。
⑬ 即使持續運行，異味偵測指示燈一直亮“紅色”	● 受到浴室等熱氣、噴霧產生的氣體影響，指示燈可能變為紅色。

故障!?

首先，請作以下的確認。

如經以下處理方法，異常仍無法解決時，請拔下電源插頭洽詢服務站或經銷商。

問題點	請確認內容
⑭ 即使是持續進行，PM2.5/PM1.0偵測指示燈一直亮"紫色"	●PM2.5 / PM1.0感知器是否髒汙? (P.46)
⑮ 空氣有髒汙，但PM2.5/PM1.0偵測指示燈顯示仍為"綠色"	●請確認是否為汙垢難以吸入場所。 ●PM2.5 / PM1.0感知器是否髒汙? (P.46) ●運轉模式變更及風量變化時，PM2.5 / PM1.0感知器會偵測比較久的時間。
⑯ 難以除去空氣中的汙物	●HEPA集塵濾網是否髒汙? (P.46)脫臭濾網脫臭效果不好?(P.46) →維護保養後仍無改善時，請更換新的過濾網。
⑰ 出風量少	●HEPA集塵濾網是否髒汙? (P.46) →維護保養後仍無改善時，請更換新的過濾網。
⑱ 不好聞的氣味讓人感覺不適	●HEPA集塵濾網是否髒汙? (P.46) 脫臭濾網脫臭效果不好? (P.46) →維護保養後仍無改善時，請更換新的過濾網。 (本機不能消除香菸中的一氧化碳有害物質。) ●是否是在氣味較為強烈的房間使用本除濕機? 在香菸或者烤肉等氣味較強烈的情況下使用本產品時，有時需要短時間內更換過濾網。 →此種用法，建議與屋內通風換氣一起使用。
⑲ 出風口溫度比室內溫度高	●壓縮機起動時，室內空氣冷熱交換，出風口的溫度會提高，屬正常現象。

如為以下的情形，請務必拔下電源插頭，洽詢直屬服務站或經銷商。

問題點	請確認內容
⑳ 「Rep」指示燈保持顯示（不閃爍）時，並出現故障代碼（P.34檢查）	●本體故障，請記下故障代碼，並洽詢直屬服務站或經銷商。

緊急處理方法

出現下述症狀時立即停止運轉，拔下電源插頭並洽詢直屬服務站或經銷商。

- 開關操作不確實。
- 漏電開關或保險絲時常熔斷。
- 電源線及電源插頭異常發熱。
- 運行時間到燒焦氣味或發出異常聲音。
- 從主機有水漏出。
- 其它異常故障。

敬請遵守

如果電源軟線損壞，為了避免危險，必須由該機器的廠商，維修服務中心或專業人士更換。

配件

部品名稱	HEPA集塵濾網
型號	F-ZPJX32EH

部品名稱	脫臭過濾網
型號	F-ZPKX32EH

長時間使用的抽濕機點檢！

是否有此症狀？

- 通電後無法運轉或運轉中突然停止。
- 移動電源線，有時通電有時不通電。
- 扇葉在回轉中，有異常的聲音或振動產生。
- 本體異常發熱，有燒焦味產生。
- 其他的異常或故障。

有此症狀時，為防上事故發生，請關閉電源，抽濕機停止運轉時耗電量約1W。（電源插頭插入時）拔下電源插頭，洽詢直屬服務站或經銷商。

★使用多年之電器，應主動聯繫相關業者進行檢修及保養，以提高商品使用的安全性。

備忘錄

A series of horizontal dashed lines for writing.

規格

型號	F-YAV28H		
電源	220 V~ 50 Hz		
電源插頭形			
操作環境	溫度	26.7 °C	30 °C
	相對濕度	60 %	80 %
抽濕能力 (升/日)	16.7	28	
消耗電能 (瓦)	278	334	
水箱容量 (公升)	約5.5公升時自動停止運轉抽濕		
重量 (公斤)	18.5		
外形尺寸 (寬X高X深) (毫米)	370X650X320		

● 抽濕機停止運轉時耗電量約為1.25 W。(電源插頭插入時)

顧客購買記錄

此機產品型號及批號標示請見機身後方
請把相關資料填入下表，並保留以作將來參考用。

型號	批號 / SERIAL No.
購買日期	經銷商名稱批號
經銷商地址	
電話號碼	

Panasonic Corporation

Web Site : <http://www.panasonic.com/>

© Panasonic Ecology Systems Co., Ltd. 2022.10

C8041-3920

2022.10