

Panasonic

Operating Instructions

使用說明書

사용 설명서

(Household use) Portable Oral Irrigator

(家用) 水牙線

(가정용) 구강세척기

Model No.

型號 EW-DJ11

모델 번호

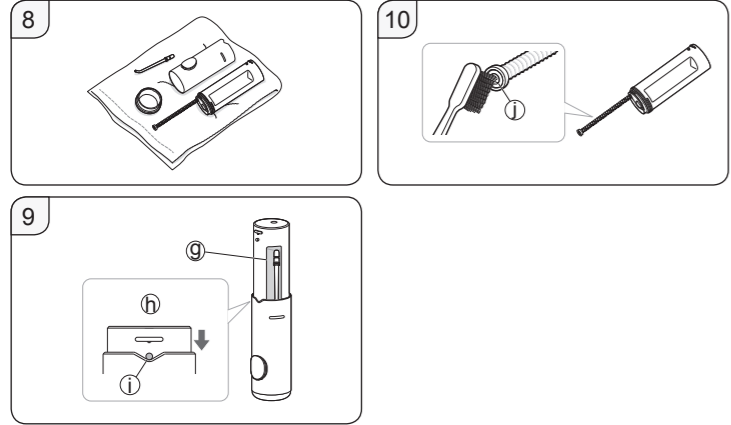
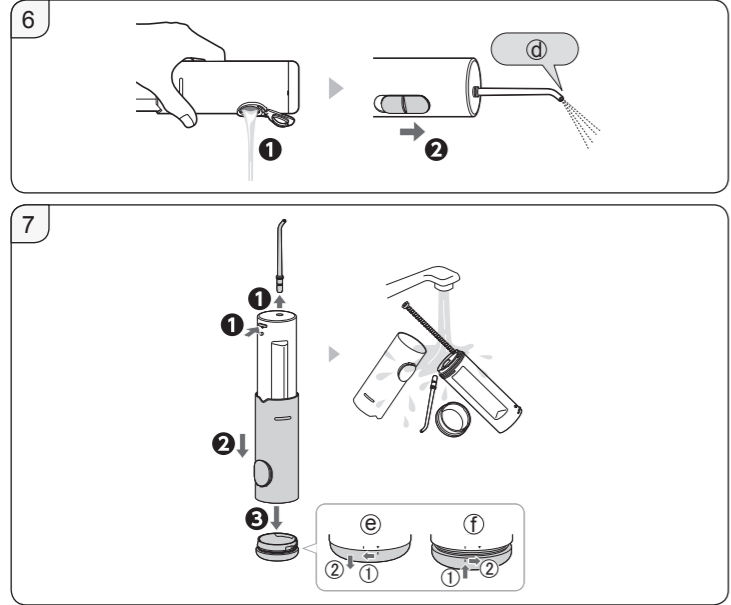
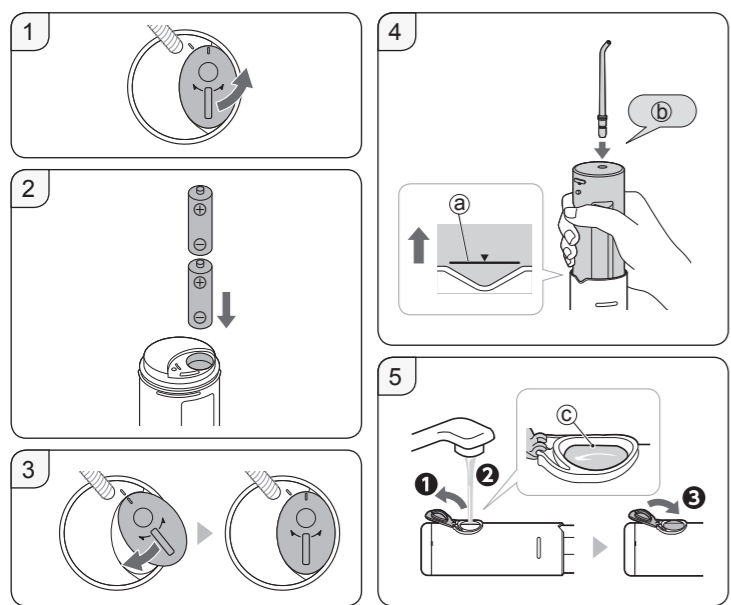
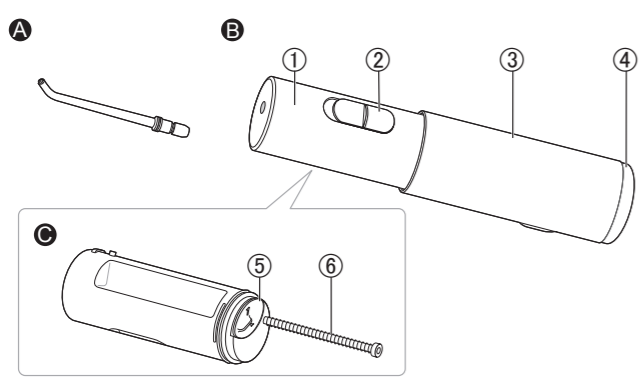
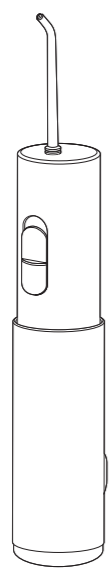

English

Thank you for purchasing this Panasonic product.
Before operating this unit, please read these instructions completely and save them for future use.

Safety precautions

To reduce the risk of injury, loss of life, electric shock, fire, and damage to property, always observe the following safety precautions.

Explanation of symbols

The following symbols are used to classify and describe the level of hazard, injury, and property damage caused when the denotation is disregarded and improper use is performed.

	WARNING	Denotes a potential hazard that could result in serious injury or death.
	CAUTION	Denotes a hazard that could result in minor injury or property damage.

WARNING

- Do not store within the reach of children or infants. Do not let them use it.
- Doing so may cause an accident or injury.
- Immediately stop using if there is an abnormality or malfunction.
- Failure to do so may cause injury or fire.
- This appliance is not intended for use by persons (including children) with reduced physical, sensory or mental capabilities, or lack of experience and knowledge, unless they have been given supervision or instruction concerning use of the appliance by a person responsible for their safety. Children should be supervised to ensure that they do not play with the appliance.
- Failure to do so may cause an accident or injury.

CAUTION

- Do not modify, disassemble or repair. Doing so may cause an accident or injury.
- Contact an authorized service centre for repair.
- People who are unable to operate should not use this appliance.
- People with weak oral senses should not use this appliance. Doing so may cause injury or damage to teeth and gums.
- Never use for a purpose other than oral cleaning.
- Doing so may cause an accident or injury when the stream of water is pointed toward the eyes, nose, ears, tongue, or throat.
- Do not fill the tank with water warmer than 40 °C.
- Doing so may cause burns.
- Do not share the nozzle with your family or other people. Doing so may result in infection or inflammation.
- Do not drop the product or subject it to shock. Doing so may cause injury.
- The batteries' supply terminals are not to be short-circuited. Doing so may cause burns or injury.
- People who may have periodontal disease, have teeth being treated, or concerned about symptoms in their mouth should consult a dentist before use.
- Failure to do so may cause injury or damage to teeth and gums.
- After use, clean the main body, the tank and the nozzle and dry them.
- Failure to do so may cause damage to your health due to propagation of mold and bacteria.
- Always follow the cautions printed on the alkaline batteries.
- Check the polarity of the alkaline batteries (+ and -) and install them correctly.
- Do not mix new and old alkaline batteries or different types of alkaline batteries.
- Remove the alkaline batteries immediately and dispose of them safely when they are discharged.
- Remove the alkaline batteries when not using the appliance for an extended period of time.
- Please use the alkaline batteries by the recommended use-by date.
- Non-rechargeable batteries are not to be recharged.
- Failure to do so may cause injury or surrounding contamination due to heat generation, bursting, or leakage of the alkaline batteries.

Intended use

- Do not fill the tank with anything other than tap water or lukewarm water (e.g. salt, mouth rinse or chemicals etc.). Doing so may cause a malfunction.
- Do not dry the main unit with a dryer or fan heater. Doing so may cause malfunction or deformation of the parts.
- After use, store the appliance in a place with low humidity. Putting it in a bathroom or the like may cause a malfunction.
- Wrap the appliance in a towel before carrying it around. Failure to do so may cause water to seep out and wet the surroundings.

Parts identification

- A Regular nozzle**
 - The nozzle is a consumable.
- ① Main unit**
 - ① Main body
 - ② Switch [0/1/2]
 - ③ Tank
 - ④ Bottom cover
- ⑤ Back of the main unit**
 - Battery cover
 - Alkaline battery is not supplied. Please buy it separately.
- ⑥ Water suction hose**

There may be moisture inside the main unit (tank and water suction hose etc.) left from the distilled water used for product testing.

Installing the alkaline batteries

- Keep your hands and the main body dry.
 - Make sure that the switch is set to "0".
 - 1. Pull the main body and remove it from the tank.**
 - 2. Install the alkaline batteries.**
 - ① Remove the battery cover. (Fig. 1)
 - ② Insert the batteries. (Fig. 2)
 - ③ Align the battery cover with the battery compartment, and attach the battery cover by sliding it into place. (Make sure that the battery cover and the battery compartment are firmly installed and there is no gap.) (Fig. 3)
 - 3. Install the tank.**
- Note**
- Use only LR6 (AA Alkaline battery), otherwise the power or number of uses may vary.

Filling the tank with water

- 1. Pull out the main body until you see the "ㄣ" mark. (Fig. 4)**
 - ㉔ Pull-out mark
- 2. Install the nozzle while holding the main body. (Fig. 4)**
 - ㉔ Press in the nozzle firmly until a "click" is heard.
- 3. Add water. (Fig. 5)**
 - Always use fresh tap water or lukewarm water.
 - If you feel the water is cold, use lukewarm water with a temperature of up to 40 °C.

How to use

It is recommended to clean inside your mouth with the water jet after brushing your teeth.

- The appliance may not operate in an ambient temperature approximately 5 °C or lower.
- It can also be used in a bath.

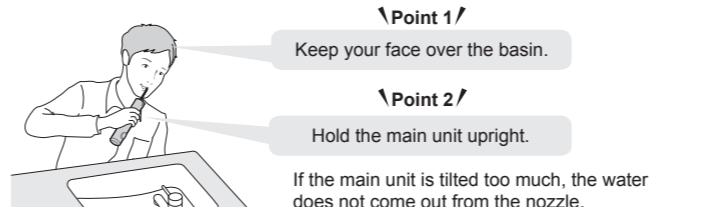

- Place the nozzle in your mouth, and close your mouth gently.**
- Turn on the switch. (Select a water pressure level.)**

- Do not press the tip of the nozzle hard against the teeth or gums.
 - Do not operate when the tank is empty except to drain the water from the appliance. Doing so could result in malfunction.
- When you have finished using this application, turn off the switch (while keeping the nozzle in your mouth).**

Points of care

Change the way you use and move the appliance depending on the purpose and the area you want to clean.

Interdental cleaning

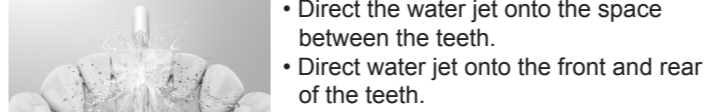

Periodontal pocket cleaning

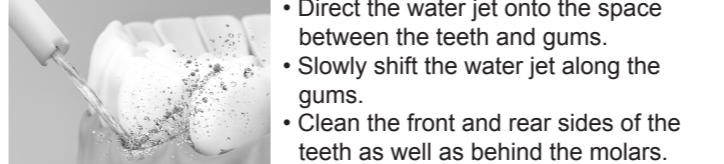

About tooth tartar

It is hard to remove tooth tartar or dental calculus attached to the tooth surface just by a water jet, so a toothbrush is required to brush the teeth.

It is recommended to clean inside your mouth with the water jet after brushing your teeth.

About bleeding gums

Initially bleeding may occur even with healthy gums. This is caused because the gums are not used to such stimulation. The bleeding will normally stop within 1 or 2 weeks of use. There may be a problem with the gums (periodontal disease, etc.) if the bleeding continues for over 2 weeks. In such cases, stop using the appliance and consult a dentist.

After use

- Please clean the appliance after each use.**
- 1. Drain the water. (Fig. 6)**
 - ① Dispose of the water after each use.
 - ② Turn on the switch.
 - ㉔ Drainage exit
 - Turn the switch off when no more water comes out.
 - 2. Wash with water. (Fig. 7)**
 - ① Remove the nozzle while pressing the button.
 - ② Remove the tank (by pulling it strongly).
 - ③ Remove the bottom cover.
 - ㉔ <How to remove>
 - ㉔ <How to attach>
 - The tank and the bottom cover can be washed in a dishwasher.
 - 3. Dry it. (Fig. 8)**
 - 4. Install the tank back, and store the appliance. (Fig. 9)**
 - ① Attach the bottom cover.
 - ② Store the nozzle.
 - ㉔ Do not get your finger pinched in the nozzle storage compartment.
 - ㉔ Push it into the tank while rotating the main body.
 - ① Storage position
- Notes**
- Do not use thinner, benzene, alcohol or other chemicals to clean the appliance. Doing so may result in malfunction, cracking or discoloring of the parts.
 - Do not wash the main body or the nozzle with lukewarm water above 50 °C.
 - Use neutral kitchen detergent and rinse well with water to ensure no detergent remains after cleaning.

If the filter is clogged

Rub the filter (the tip of the water suction hose) gently with a soft brush.

- ① Filter (Fig. 10)

Changing the nozzle (Sold separately)

- Replacement**
- The replacement cycle is about 6 months due to hygiene reasons.
 - Please replace the nozzle if the tip of the nozzle gets deformed, even within 6 months.

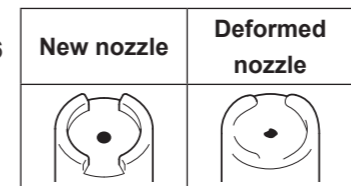

Part number	Replacement Nozzle for EW-DJ11
WEW0987	Regular nozzle

Troubleshooting

Problem	Probable cause and action
The water jet is poor.	The filter is clogged. → Remove the dirt from the filter. (See above.)
	The nozzle is clogged. The outlet of nozzle is squashed. → Replace the nozzle. (See above.)
No water comes out.	The main unit is tilted too much. → Please use it upright.
	It may take some time to suck up the water. → Put water into the nozzle port (㉔), install the nozzle, and turn on the switch.
Water leaks from the bottom cover.	The rubber ring of the bottom cover is not installed properly. → Please install it with the convex part (㉔) facing outward.

Problem	Probable cause and action
The appliance does not operate.	Batteries are not inserted correctly. → Insert the batteries correctly. (See the "Installing the alkaline batteries" section.)
	Batteries are dead. → Replace with new batteries.
The battery fluid leaks out.	→ Contact an authorized service centre for repair.

The tank cap (㉔) comes off.
→ Align it with the axis and push it in.

If the problems still cannot be solved, contact the store where you purchased the appliance or a service centre authorized by Panasonic for repair.

Specifications

Power supply	Alkaline Battery
Battery	Two LR6 (AA Alkaline Battery) (sold separately)
Operating time	Approx. 20 minutes (When two Panasonic LR6 (AA Alkaline Battery) are used, the water pressure level is set to 2, and the room temperature is 20 °C)
Tank volume	Approx. 150 mL (For approx. 35 seconds of operation when the water pressure level is set to 2)
Dimensions	Approx. 30.9 cm (or 23.4 cm without nozzle) (H) x 5.2 cm (W) x 5.7 cm (D) In storage: Approx. 15.4 cm (H) x 5.2 cm (W) x 5.7 cm (D)

This product is intended for household use only.

中文

多謝您購買本 Panasonic 產品。
操作本產品之前，請仔細閱讀本說明書。請妥善保存本說明書以供未來使用。

安全注意事項

為減低觸電、受傷、火災、死亡及財物損失的風險，請務必遵照以下安全預防措施。

符號說明

以下符號用於為危險、傷害及財物損失的級別分類和作出解釋。若不理會此等符號，不當使用本產品就可能導致所述的危險、人身傷害及財物損失。

	警告	表示潛在的危險可能會導致嚴重受傷或致命。
	注意	表示可能會導致輕微受傷或財產損失。

警告

- 切勿將產品存放於兒童或幼童可觸及的地方。請勿讓兒童或幼童使用。
- 否則可能會導致意外或受傷。
- 若產品出現異常或故障情況，請立即停止使用。
- 否則可能會導致受傷或火警。
- 本產品不宜供肢體、感官或精神上有所障礙、或缺乏經驗及知識等人士（包括兒童）使用，必須有監護人從旁監督，並指導使用本產品，且能承擔使用者安全的責任。
- 並應妥善照顧兒童，確保他們不會把玩本產品。
- 否則可能會導致意外或受傷。

注意

- 切勿自行改裝、拆解或維修本產品。
- 否則可能會導致意外或受傷。
- 請聯絡客戶服務中心以作維修。
- 無操作能力的人士不得使用本產品。
- 口腔或感覺能力弱的人士不得使用本產品。
- 否則可能會導致受傷，或者牙齒及牙齦受損。
- 除清潔口腔外，請勿用於任何其他用途。
- 請勿將水柱指向眼睛、鼻子、耳朵、舌頭或喉嚨，否則可能會導致意外或受傷。
- 請勿在水箱內注入溫度高於 40 °C 的水。
- 否則可能會導致灼傷。
- 請勿與家人或其他人士共用同一個噴嘴。
- 共用噴嘴可能會導致感染或發炎。
- 切勿將產品掉落或使其受到撞擊。
- 否則可能會導致受傷。
- 切勿讓電池的電源端子短路。
- 否則可能會導致灼傷或其他傷害。
- 可能患有牙周疾病或對口腔內症狀有擔心的人士，在使用本產品前，應先諮詢牙醫意見。
- 否則可能會導致受傷，或者牙齒及牙齦受損。
- 使用之後，請清潔機身、水箱及噴嘴，然後風乾。
- 否則可能會導致細菌或細菌滋生，因而令您的健康受到損害。
- 必須遵從鹼性電池上註明的注意事項。
- 檢查鹼性電池的極性 (+ 號和 - 號) 並正確安裝。
- 切勿將新舊鹼性電池混合使用，或混合使用不同類型的鹼性電池。
- 鹼性電池電力耗盡後立即取出鹼性電池，然後以安全方式棄置。
- 長時間不使用本產品時，請取出鹼性電池。
- 請在建議的使用期限之前使用鹼性電池。
- 切勿為不可充電的電池充電。
- 否則鹼性電池可能會發熱、爆裂或洩漏液體，導致人身傷害或周圍環境受到污染。

使用須知

- 切勿在水箱內注入自來水或暖水之外的任何物品（例如鹽、漱口水或化學物品等）。
- 否則可能會導致故障。
- 切勿使用風筒或暖風機烘乾主機。
- 否則可能會導致故障或部件變形。
- 使用後，請將本產品存放於溫度低的地方。
- 置於浴室等地方可能會導致本產品故障。
- 隨身攜帶本產品時，請用毛巾包裹妥當。
- 否則可能會導致水分滲出，弄濕四周物品。

部件名稱

- A 一般噴嘴**
 - 此噴嘴屬於消耗品。
- ① 主機**
 - ① 機身
 - ② 開關 [0/1/2]
 - ③ 水箱
 - ④ 底蓋
- ⑤ 主機背面**
 - ⑤ 電池蓋
 - 本產品沒有附上鹼性電池。請另行購買。
- ⑥ 吸水管**

主機內部（水箱和吸水管等）可能有水分，這用於產品測試的殘餘蒸餾水。

安裝鹼性電池

- 請保持雙手及機身乾爽。
- 確保開關處於「0」的位置。

- 將機身從水箱中拉出。

- 安裝鹼性電池。**
 - 取下電池蓋。(圖 1)
 - 安裝電池。(圖 2)
 - 將電池蓋對準電池匣，然後將電池蓋蓋上至正確位置，完成安裝。(確保電池蓋及電池匣已牢固裝上，兩者之間沒有空隙。)(圖 3)
- 安裝水箱。**

註

- 只可使用 LR6 (AA 鹼性電池)，否則電力或使用次數可能會有所不同。

在水箱內注入清水

- 拉出機身，直至看到「Ⅴ」記號。(圖 4)**
 - ① 拉出記號
- 握住機身，裝上噴嘴。(圖 4)**
 - ② 用力按壓噴嘴，直至聽到「咔」聲。
- 加入清水。(圖 5)**
 - 確保使用乾淨的自來水或暖水。
 - 如果感覺水溫較冷，可使用溫度不高於 40 ℃ 的暖水。
 - ③ 滿水位

使用方法

- 建議在刷牙之後，用水柱清潔口腔內部。
- 本產品無法在 5 ℃ 或以下的環境溫度中運作。
 - 本產品也可在浴缸內使用。

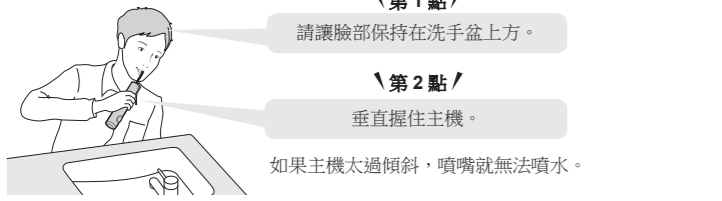

- 將**噴嘴放入口內**，輕輕合上嘴巴。
- 開啟**電源開關**。(選擇**水壓級別**。)



- 切勿對著牙齒或牙齦過度推壓噴嘴尖端。
 - 水箱沒有水分時，切勿運作本產品；排水本產品內的水分時除外。- 否則可能會導致本產品故障。
- 本產品**使用完畢之後，關閉電源開關** (在噴嘴仍放在口中時)。

護理重點

視乎清潔目的及您想清潔的部位而定，您可改變本產品的使用方法，並隨意移動產品。

清潔牙縫



- 將水柱噴向牙齒之間的罅隙。
- 將水柱噴向牙齒的正面和背面。

清潔牙周袋



- 將水柱噴向牙齒與牙齦之間的罅隙。
- 沿牙齦方向慢速移動水柱。
- 清潔牙齒的正面和背面，並清潔白齒的背面。

►有關牙石

假如只使用水柱，附於牙齒表面的牙石將會難以清除，因此須使用牙刷刷牙。

建議在刷牙之後，用水柱清潔口腔內部。

►有關牙齦出血

即使牙齦相當健康，首次使用本產品時，牙齦也可能會出血。這是因為牙齦尚未適應這種刺激而引致。使用本產品後的 1 至 2 週之內，牙齦在正常情況之下便會停止出血。假如牙齦持續出血超過 2 週，就可能代表牙齦異常（例如牙周病等）。在這些情況下，請停止使用本產品，並前往牙科診所就診。

使用後

請在每次使用過後**清潔**本產品。

- 排出水分。(圖 6)**
 - 每次使用後，倒掉水分。
 - 開啟**電源開關**。
 - ① 排水口
 - 沒有水分排出後，關閉**電源開關**。
- 用水清洗。(圖 7)**
 - 按住按鈕拆下噴嘴。
 - 取出水箱（用力拉出）。
 - 取下底蓋。
 - Ⓢ <拆除方法>
 - ① <安裝方法>
 - 只有水箱及底蓋可使用洗碗碟機清洗。
- 將其弄乾。(圖 8)**
- 重新裝上水箱，並存放本產品。(圖 9)**
 - 裝上底蓋。
 - 存放噴嘴。
 - ① 切勿讓手指卡在噴嘴儲存格中。
 - ② 轉動機身時，將其推入水箱。
 - ① 存放位置

註

- 切勿使用稀釋劑、汽油、酒精或其他化學物品清潔本產品。- 否則可能會導致產品故障，或者部件破裂或褪色。
- 切勿使用溫度高於 50 ℃ 的暖水清洗機身或噴嘴。
- 請使用中性的廚房洗潔精及清水沖洗，確保清潔後不會殘留洗潔精。

如果過濾器堵塞



用軟刷輕輕擦拭過濾器（吸水管尖端）。

- 過濾器 (圖 10)



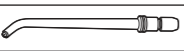

更換噴嘴 (須另行購買)

更換

- 基於衛生理由，應每 6 個月更換一次。
- 如果噴嘴尖端已經變形，即使產品使用不足 6 個月，也應更換噴嘴。

	新的噴嘴	變形的噴嘴
		
部件號碼	EW-DJ11 的更換噴嘴	
WEW0987	一般噴嘴	

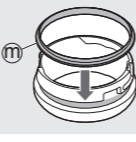
疑難排解

問題	可能成因及解決辦法	
水柱無力。	<ul style="list-style-type: none">過濾器堵塞。 <ul style="list-style-type: none">▶ 請清除過濾器的污垢。(請參閱上文。) 噴嘴堵塞。噴嘴出口受到擠壓。 <ul style="list-style-type: none">→ 請更換噴嘴。(請參閱上文。)	
	<ul style="list-style-type: none">主機過於傾斜。 <ul style="list-style-type: none">▶ 請豎立主機使用。	
沒有水柱噴出。	<ul style="list-style-type: none">可能需要耗費一段時間才能吸水。 <ul style="list-style-type: none">▶ 請將水倒入噴嘴插入口(K)，安裝噴嘴，然後開啟電源開關。	
底蓋漏水。	<ul style="list-style-type: none">未妥善安裝底蓋上的膠圈。 <ul style="list-style-type: none">▶ 安裝膠圈時，請讓膠圈的凸出位(M)保持向外。 未正確安裝電池。 <ul style="list-style-type: none">→ 請正確安裝電池。(請參閱「安裝鹼性電池」一節。)	
本產品無法運作。	<ul style="list-style-type: none">電池電力耗盡。 <ul style="list-style-type: none">→ 請更換新電池。 電池洩漏液體。 <ul style="list-style-type: none">→ 請聯絡客戶服務中心以作維修。	
水箱蓋 (N) 掉落。	<ul style="list-style-type: none">打開水箱時，水箱蓋可能會掉落。 <ul style="list-style-type: none">→ 請對準轉軸將其推入。	

如果仍無法解決問題，請聯絡您購買本產品的店舖，或聯絡客戶服務中心以作維修。

規格

電源	鹼性電池
電池	兩顆 LR6 (AA 鹼性電池) (須另行購買)
運作時間	大約 20 分鐘 (使用兩顆 Panasonic LR6 (AA 鹼性電池)、水壓級別設定為 2、以及室溫為 20 ℃ 時)
水箱容量	大約 150 mL (水壓級別設定為 2 時，可運作大約 35 秒)
外形尺寸	大約 30.9 cm (未安裝噴嘴時為 23.4 cm) (高) x 5.2 cm (闊) x 5.7 cm (深) 存放狀態：大約 15.4 cm (高) x 5.2 cm (闊) x 5.7 cm (深)

本產品只適合家居使用。

한글



본 Panasonic 제품을 구입해 주셔서 감사합니다. 이 기기를 사용하기 전에, 이 사용 설명서를 잘 읽고 다음을 위해 보관하십시오.

안전 주의 사항

부상, 사망, 강전, 화재 또는 재산상의 피해 위험을 줄이려면 항상 다음의 안전 주의 사항을 준수하십시오.

기호 설명

다음의 기호는 지시를 무시하고 부적절하게 사용할 경우 발생하는 위험, 부상 및 재산 피해 수준을 분류하고 설명하는 데 사용됩니다.

	경고 심각한 부상이나 사망을 초래할 수 있는 잠재적인 위험을 나타냅니다.
	주의 경미한 부상이나 재산 피해를 초래할 수 있는 위험을 나타냅니다.

⚠ 경고

- 어린이나 유아의 손이 닿을 수 있는 곳에 보관하지 마십시오. 어린이나 유아가 기기를 사용하지 못하게 하십시오. - 그렇게 하면 사고 나 부상을 초래할 수 있습니다.
- 이상이나 장애가 발생한 경우 즉시 사용을 중지합니다. - 이렇게 하지 않으면 부상이나 화상을 유발할 수 있습니다.
- 이 기기는 신체, 감각, 정신 능력이 결여되어 있거나 경험과 지식이 부족하여 감독이나 지시 없이는 안전하게 기기를 사용할 수 없는 사람 (어린이 포함) 이 사용하도록 만들어지지 않았습니다. 어린이가 기기를 가지고 놀지 않도록 주의 하십시오. - 사고나 부상을 초래할 수 있습니다.

⚠ 주의

- 개조, 분리 또는 수리하지 마십시오. - 그렇게 하면 사고 나 부상을 초래할 수 있습니다. - 수리는 공인 서비스 센터에 문의하십시오.
- 조작할 수 없는 사람은 본 제품을 사용해서는 안됩니다. - 구강 내의 감각이 둔한 사람은 본 제품을 사용해서는 안됩니다. - 치아와 잇몸이 손상되거나 다칠 수 있습니다.
- 구강 세정 이외의 목적에는 사용하지 마십시오. - 물줄기가 눈, 코, 귀, 혀 또는 목구멍으로 향하는 경우 사고나 부상이 발생할 수 있습니다.
- 40 ℃ 이상인 온도의 물로 탱크를 채우지 마십시오. - 40 ℃ 이상의 고온수는 화상을 입을 수 있습니다.
- 노즐을 가족이나 다른 사람과 함께 사용하지 마십시오. - 감염 또는 염증을 유발할 수 있습니다.
- 제품을 밀어쓰리거나 충격을 가하지 마십시오. - 부상을 입을 수 있습니다.
- 배터리 공급 장치 단자는 합선시 되어서는 안 됩니다. - 그렇게 하면 화상이나 부상을 초래할 수 있습니다.
- 치주질환이 있거나 치료 받고 있거나 입안 증상에 대해 걱정이 되는 경우 사용 전에 치료 의사와 상의하십시오. - 치아와 잇몸이 손상되거나 다칠 수 있습니다.
- 사용 후에는 본체, 탱크, 노즐을 세척한 후 건조시키십시오. - 곰팡이나 박테리아의 번식으로 건강을 해칠 수 있습니다.
- 항상 알칼리 배터리에 인쇄된 주의 사항을 준수해야 합니다.
- 알칼리 배터리 극성(+ 및 -)을 확인하고 올바르게 설치합니다. 새 알칼리 배터리 또는 다른 유형의 알칼리 배터리를 혼합하지 마십시오.
- 방전 시 알칼리 배터리를 즉시 분리하여 안전하게 폐기합니다.
- 정시간 이 기기를 사용하지 않으면 알칼리 배터리를 분리합니다.
- 권장 사용 날짜까지 알칼리 배터리를 사용합니다.
- 충전 불가능한 배터리는 다시 충전해서는 안 됩니다. - 그렇지 않으면 알칼리 배터리의 발열, 폭발 또는 누출로 인해 부상이나 주변 오염이 발생할 수 있습니다.

용도

- 수돗물이나 미지근한 물 이외의 다른 물(예: 소금, 구강 행궁 또는 화학 물질 등)로 탱크를 채우지 마십시오. - 이렇게 하면 오작동이 발생할 수 있습니다.
- 드라이어나 팬 히터로 본체를 건조시키지 마십시오. - 이렇게 하면 고장이나 부품 변형이 발생할 수 있습니다.
- 사용 후에는 습도가 낮은 장소에 제품을 보관합니다. - 화상실 같은 곳에 두면 오작동을 일으킬 수 있습니다.
- 기기를 들고 다니기 전에 수건으로 감싸십시오. - 그렇지 않으면 물이 새어 나와 주변을 적실 수 있습니다.

부품 명칭

- 일반 노즐
 - 노즐은 소모품입니다.
- 주요 장치
 - 본체
 - 스위치 [0/1/2]
 - 탱크
 - 하단 덮개
 - 본체 후면
 - 배터리 덮개
 - 알칼리 배터리는 제공되지 않습니다. 따로 구매하십시오.
 - 물 흡입 호스

제품 실형을 위해 사용한 증류수에서 남겨져 주요 장치(탱크 및 물 흡입 호스 등) 안에 습기가 있을 수 있습니다.

알칼리 배터리 설치

- 손과 본체를 건조하게 유지합니다.
- 스위치가 "0"으로 설정되어 있는지 확인합니다.

- 본체를 당겨서 탱크로부터 탈거합니다.

1. 알칼리 배터리를 설치합니다.

- 배터리 덮개를 탈거합니다. (그림 1)
- 배터리를 삽입합니다. (그림 2)
- 배터리 덮개를 배터리 칸에 정렬하고 배터리 덮개를 제자리에 밀어 장착합니다. (배터리 덮개와 배터리 칸이 단단히 장착되어 있고 틈이 없는지 확인합니다.) (그림 3)

3. 탱크를 설치합니다.

참고

- LR6(AA 알칼리 배터리)만 사용하십시오. 그렇지 않으면 전력 또는 사용 횟수가 달라질 수 있습니다.

탱크에 물 채우기

- "Ⅴ" 표시가 보일 때까지 본체를 빼냅니다. (그림 4)
 - ▶ 대기 표시
- 본체를 잡고 노즐을 설치합니다. (그림 4)
 - ▶ "딸깍" 소리가 날 때까지 노즐을 단단히 누릅니다.
- 물을 추가합니다. (그림 5)
 - ▶ 항상 신선한 수돗물이나 미지근한 물을 사용합니다.
 - ▶ 물이 차갑게 느껴지면 40 ℃ 이하의 미지근한 물을 사용합니다.
 - ▶ 물 가득 참 위치

사용법

첫술질 이후 물 분사로 입안을 세척하는 것이 바람직합니다.
기기는 주변 온도가 약 5 ℃ 이하에서는 작동하지 않을 수도 있습니다.

- 이 제품은 육조에서도 사용할 수 있습니다.
 - ▶포인트 1/

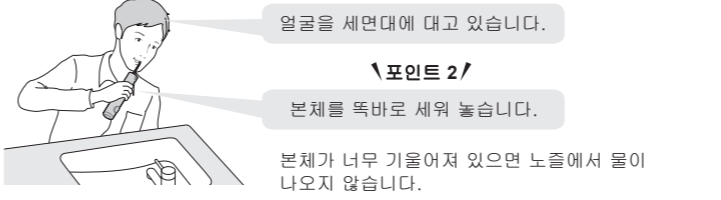

- 노즐을 입에 넣고 입을 지그시 으십시오.
- 스위치를 켭니다. (수압 레벨을 선택합니다)

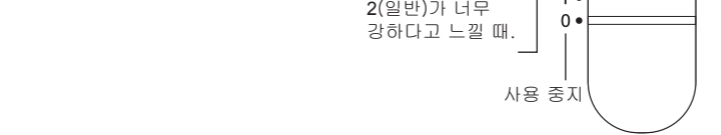

- 노즐의 끝부분으로 치아나 잇몸에 세게 누르지 마십시오.
- 탱크가 비어 있을 때는 기기에서 물을 빼내는 것 외에는 작동하지 마십시오. - 작동하면 오작동이 발생할 수 있습니다.

- 기기 사용을 마치면 **노즐을 입에 문제로 스위치를 끕니다.**

주의 사항

용도 및 닦아내려는 부위에 따라 사용 방법을 변경하고 기기를 이동합니다.

치간 세척



치주상 세척



- 물 분사가 치아와 잇몸 사이의 공간을 향하게 합니다.
- 잇몸을 따라 물 흐름을 천천히 이동합니다.
- 치아의 앞뒷면과 어금니 뒤를 세척합니다.

▶치아 치석에 대해

물 분사로만 치아 표면에 붙어 있는 치아 치석을 제거하기 어렵기 때문에 이를 닦기 위해서는 칫솔이 필요합니다.

첫술질 이후 물 분사로 입안을 세척하는 것이 바람직합니다.

▶잇몸 출혈에 대해

건강한 잇몸에서도 처음에는 출혈이 발생할 수 있습니다. 이는 잇몸이 이러한 자극에 익숙하지 않기 때문입니다. 출혈은 일반적으로 사용 후 1-2주 이내에 멈춥니다. 출혈이 2주 이상 지속되면 잇몸에 문제(치주질환 등)가 있을 수 있습니다. 이 경우 이 기기 사용을 중단하고 의사의 자문을 구해야 합니다.

사용 후

매번 사용한 후에 기기를 세척하십시오.

- 물을 빼냅니다. (그림 6)
 - 매 사용 후에는 물을 버립니다.
 - 스위치를 켭니다.
 - ▶ 배수구
 - 물이 더 이상 나오지 않으면 스위치를 끕니다.
- 물을 세척합니다. (그림 7)
 - 버튼을 누르면서 노즐을 탈거합니다.
 - 탱크를 (강하게 당겨서) 탈거합니다.
 - 하단 덮개를 탈거합니다.
 - ▶ <탈거 방법>
 - ① <장착 방법>
 - 탱크와 하단 덮개는 식기 세척기로 세척할 수 있습니다 .
- 제품을 건조시킵니다. (그림 8)
- 탱크를 다시 설치하고 기기를 보관합니다. (그림 9)
 - 하단 덮개를 장착합니다.
 - 노즐을 보관합니다.
 - ▶ 노즐 보관함에 손가락이 끼이지 않도록 하십시오.
 - ▶ 그것은 본체를 회전시키면서 탱크에 밀어 넣습니다.
 - ▶ 보관 위치

참고

- 시너, 벤진, 알코올 또는 기타 화학 물질을 사용하여 기기를 청소하지 마십시오.
- 그렇게 하면 부품이 오작동, 균열 또는 변색될 수 있습니다.
- 50 ℃ 이상의 미지근한 물로 본체 또는 노즐을 세척하지 마십시오.
- 천연 부업 세제를 사용하고 물로 잘 헹구어 세척 이후에 세제가 남아있지 않도록 합니다.

필터가 막힌 경우

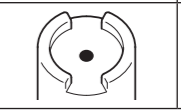
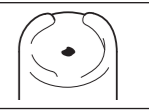

부드러운 브러시로 필터(물 흡수 호스 끝)를 부드럽게 문지릅니다.
① 필터(그림 10)

노즐(별도 판매) 교체하기

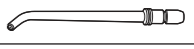
교체		
• 위생상의 이유로 교체 주기는 약 6개월입니다.	새 노즐	변형된 노즐
• 6개월 이내라도 노즐 끝이 변형되면 교체하십시오.		

부품번호	EW-DJ11 의 교체 노즐	
WEW0987	일반 노즐	

문제 해결

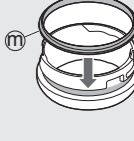
문제	가능한 원인 및 조치
	<ul style="list-style-type: none">필터가 막혔습니다. <ul style="list-style-type: none">▶ 필터의 먼지를 제거하십시오. (위 참조.)
물 분사가 미약합니다.	<ul style="list-style-type: none">노즐이 막혔습니다. 노즐의 배출구가 찌그러져 있습니다. <ul style="list-style-type: none">→ 노즐을 교체하십시오. (위 참조.)
	<ul style="list-style-type: none">본체가 너무 기울어져 있습니다. <ul style="list-style-type: none">→ 본체를 똑바로 세워서 사용하십시오.
물이 안 나옵니다.	<ul style="list-style-type: none">물을 흡입하는 데 시간이 좀 걸릴 수도 있습니다. <ul style="list-style-type: none">→ 노즐 포트(K)에 물을 넣고 노즐을 설치한 후 스위치를 켭니다.
	<ul style="list-style-type: none">하단 덮개의 고무 링이 제대로 장착되지 않았습니다. <ul style="list-style-type: none">→ 볼록부(M)를 바깥쪽으로 향하게 하여 설치하십시오.

배터리가 제대로 삽입되지 않았습니다.
▶ 배터리를 제대로 삽입하십시오. (“알칼리 배터리 설치” 섹션을 참조하십시오)

기기가 작동하지 않습니다.
▶ 배터리가 전부 소모되었습니다.
▶ 새 배터리를 교체하십시오.

배터리 오일이 새어 나옵니다.
▶ 공인 서비스 센터에 문의하여 수리를 받으십시오.

탱크 캡(N)이 빠집니다.
▶ 탱크캡은 개봉 시 빠질 수 있습니다.
▶ 촉에 맞추어 밀어 넣으십시오.

문제가 여전히 해결되지 않는다면 기기 구매 매장 또는 수리가 가능한 공식 파나소닉 서비스 센터를 방문하십시오.

사양

전원 공급 장치	알칼리 배터리
배터리	LR6(AA 알칼리 배터리) 2개(별도 판매)
작동 시간	약 20분 (파나소닉 LR6(AA 알칼리 배터리) 2개 사용시 수압레벨은 2, 실온은 20 ℃로 설정)
물탱크 용량	약 150 mL (수압 레벨이 2로 설정되어 있을 때 약 35초 동안 작동)
본체 크기	약 30.9 cm (또는 노즐이 없는 경우 23.4 cm) (H) x 5.2 cm (W) x 5.7cm (D) 보관시: 약 15.4 cm (H) × 5.2 cm (W) × 5.7 cm (D)

본 제품은 가정용입니다.

<p>품명 : 구강세척기 모델명 : EW-DJ11 상호명 / 제조자 : Panasonic Wanbao Appliances Beauty and Living (Guangzhou) Co., Ltd. 제조일자 : 제품내 별도각인표시 Made in China</p>	 R-R-PWa-EW-DJ11
---	---