

## 操作說明 雪櫃

家用型

型號: NR-BV360Q, NR-BV320Q, NR-BV280Q



### 內容

● 安全使用須知.....	2
● 使用須知.....	4
● 安裝.....	6
● 各部名稱.....	7
● ECONAVI 操作.....	8
● 溫度控制.....	8
● 溫度控制 (微調模式).....	9
● 快速冷凍模式 (Quick Freezing).....	9
● 微凍結模式 (Prime Fresh+).....	10
● 主保鮮室.....	10
● 儲存在急凍室的食物.....	10
● 使用提示.....	11
● 如何清洗雪櫃.....	12
● 雪櫃使用說明指引.....	14
● 規格.....	15

#### ■ NON-CFC

本機的製冷劑 (異丁烷 (R600a)) 和隔熱劑 (Cyclo-Pentane) 都使用完全無氟的材料。  
所以使用該雪櫃不會傷害地球的臭氧層。

非常感謝您購買 Panasonic 產品。

- 使用本產品前請仔細閱讀這些說明並遵照第 2-5 頁的安全注意事項。
- 請確保保用證上的購買日期和零售商名稱蓋有印章，並將它和本操作指南一同收妥。

# 安全使用須知

請確保遵循這些說明。



## 警告

這個標識表示  
[可能導致嚴重傷害或者死亡。]



這些標識表示禁止。



這個標識表示需要採取行動。



這個標誌表示雪櫃必須接地以防止電擊。



## 小心

這個標識表示  
[可能導致傷害或故障。]



R600a

iso-butane  
火災危害/易燃物品



## 警告

否則可能導致火災，  
燙傷，爆炸或觸電。

### 適用於電源插頭和電源線...



- 切勿用濕手插拔插頭。
- 切勿讓電源線或插頭受損。



- 清潔時請拔下電源插頭。
  - 完全插入符合雪櫃額定電流及額定電壓的牆上電源插座。
  - 專為雪櫃預留一個插頭。  
請完全展開電源線，避免將過多電器連接到供雪櫃使用的同一插頭上。
  - 定期清除電源插頭上的灰塵。
  - 如果電源線損壞，必須由廠家，服務代理或相關的合格人員進行更換，以防發生危險。
  - 若您聞到一股燒焦的氣味，請斷開電源插頭，並對廚房進行通風。
  - 若出現任何異常現象或故障，請停止使用本雪櫃。異常及故障範例。
    - 電源線或插頭異常滾燙。
    - 電源線被深切或變形。
    - 聞到燒焦氣味。
    - 有麻刺感。
- 請立即聯繫您當地的經銷商進行保養/維修。

### 回收產品時...



- 在將雪櫃回收之前，請拆除所有的門上密封條，以防止孩童被關閉在裏面。
- 務必在雪櫃的使用壽命內，保持上述警告標誌完好無損。
- 如果雪櫃被搬遷到其他地點以及被運送到回收廠，必須將使用者手冊轉交給任何可能使用或處理雪櫃的人。
- 根據當地相關法律，本雪櫃使用異丁烷作為製冷劑。  
丟棄本機時，請以適當的方法處理，切勿以火焚化。

否則可能導致火災，  
燙傷，爆炸或觸電。



# 警告

## 使用時...



- 切勿損壞製冷劑回路（位於機背的管道）。
- 切勿觸摸壓縮機或管道，此區域溫度較高。
- 切勿讓孩童攀在雪櫃門上玩耍，雪櫃可能會因此翻倒壓在孩童身上。
- 不要將任何水容器放在冰箱頂部以防止溢出來的水引起電擊或燃燒。
- 切勿在設備後部放置多用途便攜式插座或便攜式電源。



- 該雪櫃不適合身體，感官或精神能力降低或者缺乏經驗和知識的人員（包括孩童）使用，除非得到其安全負責人員關於使用雪櫃的監督或指示。
- 應對孩童進行監督，確保其不使用雪櫃玩耍。

## 在緊急情況下...



R600a  
iso-butane



- 只能由專業維修工人在車間進行維修工作。
- 切勿在本設備中儲存爆炸性物品，如備有易燃壓縮氣體的噴霧罐。
- 切勿在本設備中的食品儲藏室內使用電器，除非該型號電器是由製造商推薦。  
(如果製冷劑洩漏，可能會對接點產生火花而引起火災)



- 切勿自行嘗試拆解，維修或改裝雪櫃。  
需要維修雪櫃時，請諮詢您的零售商或授權服務中心。
- 除生產商推薦的設備外，否則不得使用機械設備或其他設備加速除霜過程。

## 安裝時需注意...



- 固定冰箱以避免因不平衡而引致的危險。
- 擺放設備時，請確保電源線沒有被困或損壞。



- 確保將雪櫃插頭接入已接地的電源插座。不得插入未接地的電源插座。

否則可能導致燙傷或意外事故。



#### 開/關櫃門時...



- 切勿將手指放入雪櫃門夾縫處。
- 切勿用力開關雪櫃門。(否則食物可能掉落並造成人身傷害。)

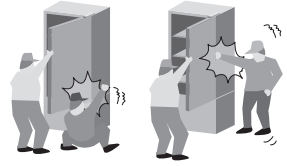

#### 儲存食物時...



- 不得冷凍玻璃瓶子，否則可能導致傷害事故發生。(若玻璃瓶內的液體凍結，玻璃瓶可能破裂，對您造成傷害。)
- 切勿在玻璃托架上放置較重物品或施加較大衝擊力。(否則，這些玻璃托架可能會破碎，您可能會因此而受傷。)



#### 移動雪櫃時...



- 搬運時請牢牢抓緊雪櫃。
- 表面容易受損的地面應使用防護罩等。



## 使用須知

#### 開/關櫃門時...

- 切勿存放比托架或托盤大的物品，否則雪櫃門將無法完全關閉，從而造成冷氣洩漏。
- 切勿頻繁打開雪櫃或打開很長一段時間，以防雪櫃內部形成水滴，因而浪費能源。
- 經常檢查櫃門密封膠邊，它必須與雪櫃櫃身完全貼合。

#### 清潔時...

- 切勿使用化學物質或液體清理雪櫃。這些物體將會損壞和腐蝕雪櫃表面。
- 每三個月清洗一次雪櫃背部壓縮機上方的排水托盤，以防止因潮濕產生異味。



## 使用須知

### 使用時...

- 當拔掉插頭後，至少等候5分鐘，才能再次插上電源。否則，可能會導致壓縮機停止運作。
- 根據實際操作情況調校溫度以節省能源。
- 若您將外出一段時間，或是雪櫃裡沒有冷藏任何物品，應拔出插頭以節約能源。
- 當接通電源後，雪櫃周圍及表面可能會發熱，這是正常現象。
- 當濕度很高時（例如在雨季）在雪櫃機身外部可能會有水汽，特別是在櫃門密封墊周圍。請用乾淨的布片擦掉凝結的水汽。
- 蔬果格裡面的濕氣可能會凝結成水汽，所以需要布片定期進行擦拭。每月對蔬果格清潔一次。
- 切勿將櫃門長時間打開，特別是在炎熱潮濕的天氣裡更需注意。



### 儲存食物時...

- 切勿把熱/燙的食物放進雪櫃。
- 切勿放置過多的東西。  
食品之間必須要有間隙以保持冷卻效果。
- 將水果和蔬菜儲存在蔬果格中，鎖緊水份，令食物長時間保鮮。
- 應蓋緊飲水瓶，飲料瓶，以防止異味進入瓶內。
- 將蔬菜，水果及新鮮食品等食物放進雪櫃冷凍或冷藏前，應使用保鮮紙包好或放入保鮮盒中。
- 如要長時間儲存，應將肉或魚等食物放入冷凍室。
- 將熱饅放入雪櫃之前，請將其冷卻至室溫。
- 用緊蓋，塑料膜或箔片蓋住多汁食品。



### 特殊功能

#### 1) ECONAVI

運行智慧節能 (ECONAVI) 模式的微晶片與主控制板集成。智慧節能 (ECONAVI) 模式通過檢測冰箱的使用頻率（開門和關門）來自動調整以節省能源。

#### 2) 變頻器

根據箱內的溫度變化，壓縮機會以不同速度運轉。

當溫度穩定時，壓縮機會以較低速度運轉（節能和低噪音）。當需要強力製冷時，壓縮機會以較高速度運轉。

# 安裝

## 安裝位置與牆壁間的距離

- 雪櫃頂部和上方之間必須至少留有30厘米的空隙。
- 雪櫃背面與牆壁之間必須至少留有10厘米的空隙。
- 雪櫃側面與牆壁之間必須至少留有5厘米的空隙。

## 安裝區域

- 切勿把雪櫃放置在潮濕的地方。因為這樣容易生銹可能導致漏電。
- 切勿把雪櫃直接放置在陽光下照射。因為熱和陽光將使雪櫃溫度上升。
- 切勿將雪櫃靠近熱源，例如廚灶或烤箱。
- 切勿堵塞雪櫃四周的空隙。
- 雪櫃必須放置在空氣流通的位置。
- 如果雪櫃沒有接地插頭，須將其連接至接地端，以防止漏電的危險。

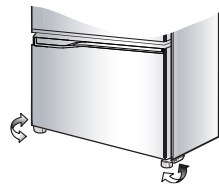
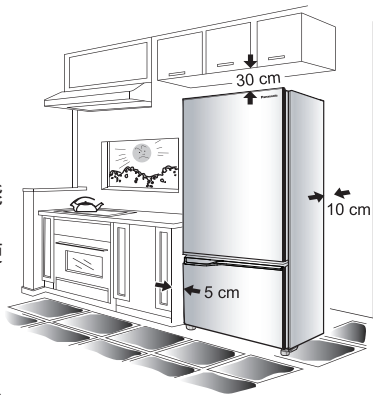

## 移動或變更位置

- 在移動或轉移該冰箱時，移開制冰裝置、冷凍箱、鍋水蒸發器等，檢查以確保冰箱內無水。

## 電源線設定

- 若要使用電源線，應將左邊的排水托盤移開，然後拿出電源線，按下兩側將排水托盤插入雪櫃內。

## LED 燈和接地

- 專為本雪櫃設計的雪櫃內 LED 燈，無法由個人進行更換。若您需要更換時，請聯絡‘當地經銷商’。
- 如果雪櫃沒有接地插頭，須將其連接至接地端以防漏電。

# 各部名稱

- Ⓐ 冷藏室
- Ⓑ -3°C微冷保鮮室
- Ⓒ 冷凍室
- ① LED 燈
- ② 冷藏室玻璃托板
- ③ 控制面板
- ④ 保鮮格玻璃托板
- ⑤ 蔬果格
- ⑥ -3°C微冷保鮮格
- ⑦ 1-2 玻璃轉盤
- ⑧ 制冰裝置
- ⑨ 製冰格
- ⑩ 儲冰格
- ⑪ 冷藏室玻璃托板
- ⑫ 底部冷凍格
- ⑬ 儲蛋架
- ⑭ 通用容器
- ⑮ 儲蛋托
- ⑯ 置瓶架
- ⑰ 冷藏室托架
- ⑱ 可調節櫃腳
- ⑲ 冷藏室櫃門封邊
- ⑳ 冷凍室櫃門封邊
- ㉑ 鍋水蒸發器
- ㉒ 壓縮機

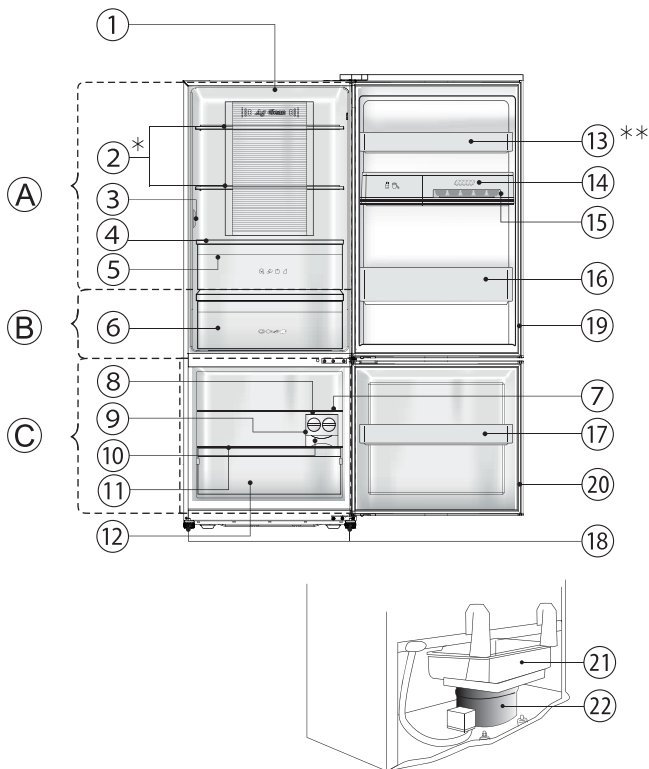

\* 在 NR-BV280Q 型中，僅有一個冷藏室玻璃托板。

\*\* 在 NR-BV280Q 型中，無儲蛋架。

產品後視圖

## ③ 控制面板

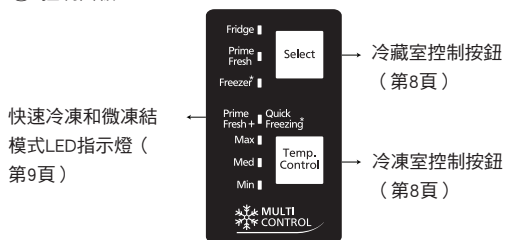

# ECONAVI 操作

檢測門的打開和關閉以及雪櫃周圍的亮度，并自動操作控制，從而節約能源<sup>1</sup>。

## ECONAVI 操作

- 雪櫃在開啟及偶爾執行 ECONAVI 操作期間，可以學習您的家庭生活方式。
  - 雪櫃前3周學習您的生活方式，從第 4 周開始可按您的生活方式來運作。
- 啟用 ECONAVI 操作的設定
- 只有當冷凍室的溫度控制設定為“Med”（中溫）時，ECONAVI 操作才會自動啟用。
  - 然而，正在進行快速冷凍或微凍結模式時無法操作 ECONAVI。
  - 不能強行啟動 ECONAVI 操作。

### 備註:

<sup>1</sup>效能視乎環境溫度、環境的亮度、雪櫃門開關的次數，以及食品存儲狀態而不同。.

# 溫度控制

溫度調控範圍為 Min - Max。按下“Select”按鈕選擇區域控制溫度: 冷藏室，-3°C微冷保鮮室，冷凍室。之後，按下“Temp. Control”定個溫度等級。

“Fridge”	“Max” 低於 2°C ~ 3°C
	“Med” 大約 1°C ~ 6°C
	“Min” 高於 2°C ~ 3°C
“Prime Fresh”	“Max” 低於 2°C ~ 3°C
	“Med” 大約 -5°C ~ -1°C
	“Min” 高於 2°C ~ 3°C
“Freezer”	“Max” 低於 2°C ~ 3°C
	“Med” 大約 -23°C ~ -17°C
	“Min” 高於 4°C ~ 5°C

### 備註:

第一次操作雪櫃時，插上插頭後，將各區域溫度調到“Med”（中間）位置，並讓其運行24小時，以便進入有效的製冷操作階段。之後，可根據您的要求調節溫度。若您想要節能，請勿將溫度調節至低於實際所需的溫度。



## 溫度控制（微調模式）

本雪櫃經特別設計，旨在滿足各項用途，細分成9個溫度等級以供調節，其詳情如下。

如何操作“微調模式”模式

對於冷凍室

1. 按下“Select”按鈕直至LED指示燈“Freezer”點亮。
2. 用“Temp. Control”按鈕將LED顯示屏設定為“Min”（最小）。
3. 按“Temp. Control”按鈕（幾秒鐘），直至LED顯示屏返回顯示“Med”（中間）位置。
4. 按“Temp. Control”按鈕，遵循下表設定“9個等級”模式。

■ 冷凍室控制 LED 顯示屏

製冷等級	最小值  最大值								
	1	2	3	4	5	6	7	8	9
個等級									
冷凍室控制 LED 顯示屏	Max □ Med □ Min □	Max □ Med □ Min □	Max □ Med □ Min □	Max □ Med □ Min □	Max □ Med □ Min □	Max □ Med □ Min □	Max □ Med □ Min □	Max □ Med □ Min □	Max □ Med □ Min □

■ 照明
⏏ 閃爍
□ 不亮

對於冷藏室

選擇“Fridge”區域而不是“Freezer”區域根據上面的1~4步操作。

重新設定“微調模式”模式

重複步驟1~3，然後雪櫃會返回至正常操作模式。

備註:

- -3°C微冷保鮮室不有微調模式。
- 溫度控制視乎環境和食物儲存量的變化而不同。

## 快速冷凍模式 (Quick Freezing)

如何操作“Quick Freezing”模式

- 按下“Select”按鈕直至LED指示燈“Freezer”點亮，然後按下“Temp. Control”按鈕直至LED指示燈“Quick Freezing”點亮。10秒鐘之後“Quick Freezing”模式啟動。

備註:

- 如果您想立即停止運行，重覆本過程直至LED指示燈“Quick Freezing”熄滅。
- 在運行60分鐘（環境溫度低於18°C）或運行150分鐘（環境溫度高於18°C）之後，系統將自動停止運行並返回正常模式（LED指示燈“Quick Freezing”熄滅。）
- LED燈“Quick Freezing”閃爍表示除霜系統正在運行，“Quick Freezing”模式會在除霜操作結束後立即開始。

## 微凍結模式 (Prime Fresh+)

如何操作 “Prime Fresh+” 模式

- 按下 “Select” 按鈕直至LED指示燈 “Prime Fresh” 點亮，然後按下 “Temp. Control” 按鈕直至LED指示燈 “Prime Fresh+” 點亮。

備註：

- 如果您想立即停止運行，重覆本過程直至LED指示燈 “Prime Fresh+” 熄滅。
- 在運行105分鐘（環境溫度低於18°C）或運行150分鐘（環境溫度高於18°C）之後，系統將自動停止運行並返回正常模式（LED指示燈 “Prime Fresh+” 熄滅）。
- LED 燈 “Prime Fresh+” 閃爍表示解凍系統正在運行，“Prime Fresh+” 模式會在解凍操作結束後立即開始。

備註：

當微凍結模式 (Prime Fresh+) 處於活動狀態時，如果設置快速冷凍模式 (Quick Freezing)，微凍結模式 (Prime Fresh+) 將停止，冰箱啟動快速冷凍模式 (Quick Freezing)，反之亦然。

## -3°C微冷保鮮室

- -3°C微冷保鮮室適合儲存魚、肉等新鮮食材。與冷藏室相比，魚、肉的儲藏壽命會延長。
- 食物冷凍過度時  
魚片或肉片可能會過度冷凍，將溫度控制設置為 “Min”，避免食物過度冷凍。
- 食物無法完全冷凍時  
受到食物大小影響，如肉塊和體型較大的魚，以及儲存條件和周圍溫度等，食物可能無法達到預期的冷凍效果。此時將溫度控制設置為 “Max”。



易於切開  
冷凍食物易於切開。更為方便。



## 儲存在冷凍室的食物

### 底部冷凍格

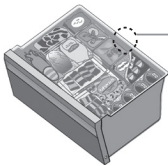

#### 最大值儲存

如果放入的食物超出容器的邊緣，則冷凍效果會大大降低或冷凍室會形成霜凍。

## 如何用制冰裝置製造小方冰塊

### 步驟

1. 向制冰格加水至水位線。
2. 將制冰格放入制冰裝置中並儲存於冷凍室，直到冰塊形成。
3. 如需取出冰塊，用左手壓住格框，用右手順時針轉動圓形製冰格。冰塊便會掉進儲冰盒。

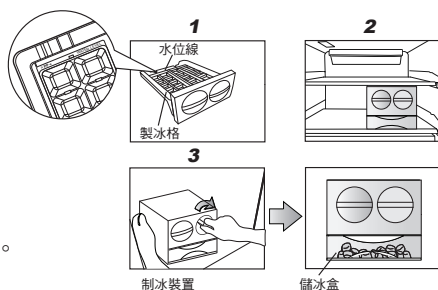

### 備註:

- 切勿將水倒入儲冰盒制冰，否則儲冰盒會開裂。

## 使用提示

冷藏室	“經過處理的食品和飲料...” 用於常規存儲食物和飲料或者暫時儲存即時需要的食物和飲料。	
通用容器	“雞蛋和化妝品...” 為了防止電冰箱內散發出臭氣。	
蔬果格	「水果和蔬菜」模式 較高濕度便於保持水果和蔬菜保鮮多汁。	
-3°C微冷保鮮室	“新鮮食品...” 微凍儲存新鮮食物1周，例如肉或魚。	
冷凍室	“經乾燥或冰凍的食品...” 適用於更長時間存儲食品。	



推薦使用密封容器進行儲存！

防止托盤內側掉色！



- 切削柑橘類水果  
(→ 塑料將會褪色變成白色。)

防止氣味擴散！



- 大蒜或者其他氣味很大的蔬菜  
(→ 氣味會蔓延至附近其他的食品。)

# 如何清洗雪櫃

- 1 內部清洗**  
用溫水擦去污漬。當污漬無法輕鬆擦除時，可用柔軟的布蘸溫水和肥皂進行清潔。  
然後，用濕軟布擦掉肥皂水。
- 2 外部清洗**  
使用柔軟的布蘸溫水和肥皂進行清潔，然後擦去肥皂水。  
然後，用濕軟布擦掉肥皂水。
- 3 門襯墊 FC/PC**
  - 輕輕擦拭乾淨。此區域塗有石油凝膠以少雪櫃櫃身的摩擦。  
請格外小心，切勿擦掉。
  - 櫃門密封膠須在達到使用壽命時更換。清潔時，如果密封膠從凹槽掉落，可將其按壓回槽內。



註：請勿使用以下物品（以免表面刮花）



拆除蔬果格及-3°C微冷保鮮室以進行清洗。

## • 取出

1. 將蔬果格/-3°C微冷保鮮室向裡推入直至到達盡頭。
2. 稍微抬起蔬果格/-3°C微冷保鮮室前端，然後完全取出。

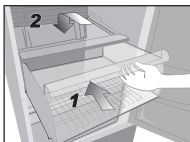
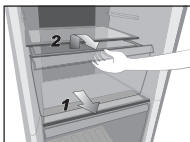

## • 裝上

1. 把蔬果格/-3°C微冷保鮮室推到兩邊的支架上。
2. 抬起後向裡推入，直至到達盡頭。

拆除雞蛋架，冷凍室托架及通用容器以進行清洗

## • 取出

1. 向上抬起，在左右側間交替更換。

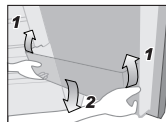

## • 裝上

2. 置于兩邊的支架上，向裡推入，直至其觸及支架底部。

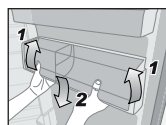

# 如何清洗雪櫃

## 拆除冷藏室玻璃托盤以進行清洗

### • 取出

1. 向上抬起托盤，打開背後的銷扣，直到托盤取出。

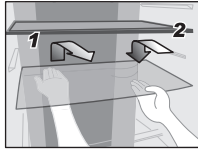

### • 裝上

2. 將托盤放回原位，一直推至盡頭。

### 備註:

- 取下蔬菜保鮮格上的托盤時，請先拉出蔬菜保鮮格，再如上所述取出托盤。
- 萬一在裝回盤子時卡不住，請檢查確認是否裝錯了盤子。
- 確保您未將托板的上面朝下。
- 兩個 PC 玻璃托板可以互相更換，確保把 PC 玻璃托板蓋在蔬果格上面。

## 拆卸冷凍室玻璃托盤以進行清洗

### • 取出

1. 向上抬起托盤，打開背後的銷扣，直到托盤取出。

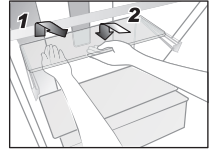

### • 裝上

2. 推動該轉盤直到其觸底。

### 備註:

- 萬一在裝回盤子時卡不住，請檢查確認是否裝錯了盤子。
- (如果是1-2玻璃轉盤)為了擴大凍結室內的存儲空間，可以拆除前方轉盤並與其他轉盤堆放起來。

## 拆除鍋水蒸發器以進行清洗

### • 取出

1. 向上傾斜鍋水蒸發一點，然後向上提起，直到鍋水蒸發孔從鍋水蒸發鉤解鎖。
2. 拉出鍋水蒸發，直到它與蒸發管接觸，然後小心地將其從蒸發管下取出。

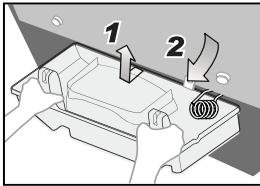

### • 裝上

1. 將蒸發水蒸發物插入蒸發管下方。
2. 將鍋水蒸發孔插入鉤鍋水蒸發並壓入兩側。

### 備註:

- 檢查狀態以確保蒸發管不接觸鍋水蒸發。

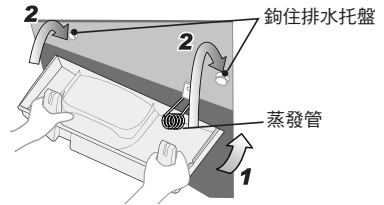

# 雪櫃使用說明指引

在要求服務前，請檢查下列事項：

雪櫃不能操作。

- 檢查並確保插頭及其插座的狀況良好。
- 檢查屋內的主保險絲和電力系統有否出問題。
- 檢查時請拔除插頭，5 分鐘後再重新插回。

雪櫃溫度不夠低。

- 檢查確保控制面板上的指示燈在正確位置顯示。
- 檢查雪櫃是否負荷過多或冷藏了任何熱食。
- 雪櫃是否直接曝露在陽光下或靠近熱源？
- 雪櫃門是否完全關上？
- 雪櫃是否打開過於頻繁？

外面

出現水珠、結霜。

裡面

- 當環境濕度過高時，門墊圈可能出現水珠。空氣濕度降低時，這種情形將消失。請用乾布將水珠擦掉。

- 門是否緊密關閉？
- 開關門是否太過頻繁？
- 如果環境濕度過高，長時間打開櫃門或製作了太多冰塊，冷凍室內部就可能結霜。這是正常現象。請用乾燥的軟布抹掉。



雪櫃發出噪聲。

- 檢查雪櫃是否已穩固放置或正確安裝。
- 檢查是否有任何物體與雪櫃接觸。
- 檢查與鍋水接觸的蒸發管是否蒸發。

食物結冰。

- 是否把食物放近冷風口處？
- 是否將溫度控制調整為「Max」（強冷）？調整為「Min」（弱冷）。
- 是否將食物放在速凍格？

內部出現異味。

- 是否放置沒有包裹，會發出氣味的食物？

雪櫃的表面發熱。

- 由於雪櫃具有防結露和發熱管設備，因此它在工作時表面會變熱。
- 當制冷啟動或櫃門經常開閉時，背部和兩側發熱會更為明顯。

# 雪櫃使用說明指引

雪櫃的正常聲音。

- 當雪櫃開始運行時，會聽見像流水或沸水的聲音。這其實是冷媒流動的聲音。
- 當自動除霜系統工作時會產生噪聲。
- 雪櫃內附件在制冷過程中膨脹會發出「劈啪」破裂聲。
- 當壓縮機在以下情況下高速運作時，您可能會感覺運作聲音變大：雪櫃在首次使用，過於頻繁地開閉櫃門或環境溫度過高等情況下未完全冷卻。當雪櫃完全冷卻後，聲音會變得更為安靜。

燈無法打開。

- 雪請聯繫 Panasonic 電器服務中心。

## 規格

型號.		NR-BV360Q	NR-BV320Q	NR-BV280Q
冷凍等級		<b>✱***</b>		
容量 (公升) 合計/ 存儲 (IEC 62552)	合計	358 / 312	322 / 278	286 / 242
	急凍室	104 / 78		
	冷藏室, 主保鮮室	254 / 234	218 / 200	182 / 164
外型尺寸 闊 × 深 × 高 (毫米)		601 x 656 x 1785	601 x 656 x 1645	601 x 656 x 1505
淨重 (kg)		58	56	52
製冷系統		風冷式		
雪種類型		R600a		
額定電壓 (伏特) 額定頻率 (赫茲)		請參考面板背面上的額定標籤。		

