

Panasonic

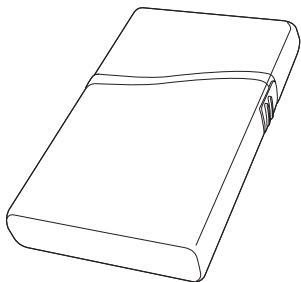

Operating Instructions

使用説明書

사용 설명서

คู่มือการใช้งาน

Card Shaver

卡片式刮鬍刀

카드형 면도기

ที่โกนหนวดแบบการ์ด

Model No.

型號

모델 번호 ES-RC20

หมายเลขรุ่น

English	2
中文	6
한글	10
ไทย	14

Before operating this unit, please read these instructions completely.

操作此產品前，請先讀畢此說明書。

이 기기를 사용하기 전에 먼저 본 설명서를 자세히 읽어 주십시오.

โปรดอ่านคู่มือนี้โดยละเอียดก่อนการใช้งาน

Safety instructions

- Caution - The outer foil is very thin and can be damaged if not used correctly. Check that the foil is not damaged before using the shaver. Do not use the shaver if the foil etc. is damaged as you will cut your skin.
- Be sure to turn the shaver off before maintenance.
 - Failure to do so may result in an accident or injury.
- Do not alter the appliance. Also, do not disassemble or repair it.
 - It could result in injury. Contact the shop where you purchased the appliance or your nearest service center for repairs.
- Before use, always make sure that the foil has not become damaged or misshapen.
 - Failure to do so may cause damage to skin.
- Do not apply excessive pressure to the foil.
 - It could break the foil, resulting in scratching of the skin.
- Do not use the appliance for any purpose other than shaving.
 - It could break or deform the foil, resulting in scratching of the skin.
- The supply terminals are not to be short-circuited.
 - It could result in burns or injury.
- Use only AAA (LR03) alkaline battery.
- Check the polarity of the battery (+ and -) and install it correctly.
- Remove the battery immediately and dispose of it safely when it is discharged.
- Non-rechargeable battery is not to be recharged.

WARNING - Keep the appliance dry.



SPECIFICATIONS

Model: ES-RC20

Batteries: Two AAA LR03 alkaline dry-cell batteries (Sold separately)

This product is intended for household use only.

Parts identification

- ① Protective cap
- ② Outer foil
- ③ Outer foil release buttons
- ④ Inner blade
- ⑤ 0/1 switch
- ⑥ Battery cover release button
- ⑦ Battery cover
- ⑧ Cleaning brush
- ⑨ Soft case

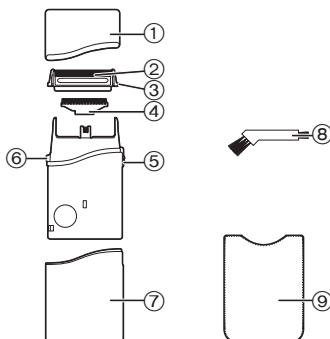

Replacing batteries

- 1** Slide the 0/1 switch to “0”.
- 2** Remove the battery cover while pressing the battery cover release button.

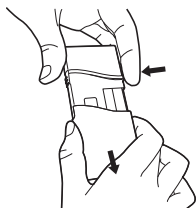

- 3** Insert two AAA (LR03) alkaline batteries.

- Do not use a new battery with an old one.
- If the shaver will not be used for a long time, please remove the batteries.
- Make sure that the old batteries are disposed of at an officially assigned location.

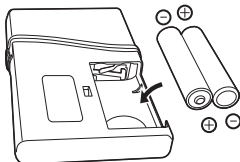

Using

- 1 Remove the protective cap.



- 2 Check that the outer foil is not deformed or damaged.

- 3 Slide the 0/1 switch to "1".

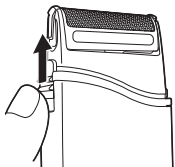

Stretch your skin with your free hand and move the shaver back and forth in the direction of your beard.

- Attach the protective cap to prevent the damage of the outer foil after use.

Cleaning with the brush

- 1 Remove the outer foil while pressing the outer foil release buttons.

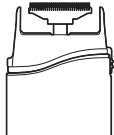

- 2** Remove the inner blade.
- 3** Clean with the brush as illustrated.

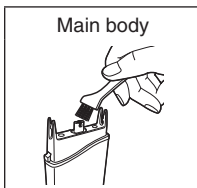
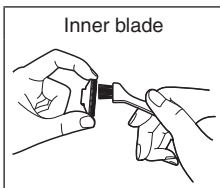
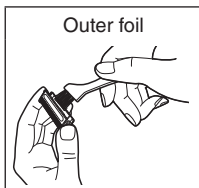
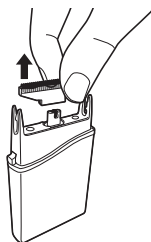

Replacing the outer foil and the inner blade

outer foil	once every year
inner blade	once every two years

- 1** Remove the outer foil while pressing the outer foil release buttons.
- 2** Remove the inner blade.
- 3** Insert the inner blade until it clicks as illustrated.

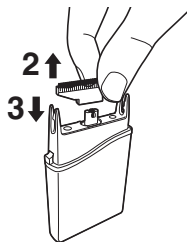

- 4** Insert the outer foil by pushing it downwards until it clicks.

安全注意事項

- 小心 - 外層網面是很薄的，如使用不當可能會破壞網面。請在使用前檢查網面有否受損。如網面受損 請勿使用刮鬍刀 因可能會弄傷您的皮膚。
- 請在保養前關閉刮鬍刀。
 - 否則可能會導致意外或受傷。
- 請勿改裝電器。另請勿對其進行拆解或修理。
 - 否則會導致受傷。請聯絡您購買電器的商店或最近的 Panasonic 服務中心進行維修。
- 請務必在使用前確認網面沒有受損或變形。
 - 否則可能會導致皮膚受損。
- 請勿對網面過度用力按壓。
 - 否則會損壞網面，導致皮膚刮傷。
- 請勿將電器用於刮鬍之外的任何其他用途。
 - 否則會使網面受損或變形，導致皮膚刮傷。
- 請勿讓供電端子之間形成短路。
 - 否則會導致灼傷或受傷。
- 僅可使用 AAA (LR03) 鹼性電池。
- 請檢查乾電池的極性 (⊕ 和 ⊖) 並正確安裝。
- 乾電池的電量耗盡後，請立即將其取出，並以安全的方式棄置。
- 請勿為非充電式電池充電。

警告 - 保持電器乾燥。

不可水洗



規格

型號：ES-RC20

電池：二顆 AAA LR03 鹼性乾電池（另購）

本產品僅供居家使用。

部件說明

- ① 保護蓋
- ② 外層網面
- ③ 外層網面裝卸按鈕
- ④ 內層刀片
- ⑤ 0/1 開關
- ⑥ 電池蓋裝卸按鈕
- ⑦ 電池蓋
- ⑧ 清潔毛刷
- ⑨ 收納袋

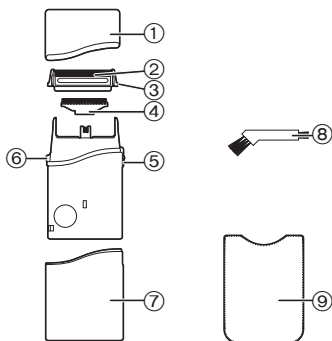

更換電池

- 1** 將 0/1 開關推到“0”。
- 2** 按電池蓋裝卸按鈕的同時取下電池蓋。
- 3** 插入二顆 AAA (LR03) 鹼性電池。
 - 請勿混用新舊電池。
 - 如長時間不使用刮鬍刀時，請取出電池。
 - 請務必在政府指定地點廢棄舊電池。

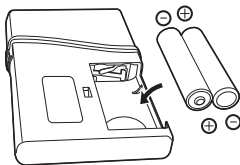
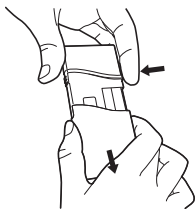

使用

- 1 打開保護蓋。



- 2 確認外層網面未變形或損壞。

- 3 將 0/1 開關推到“1”。

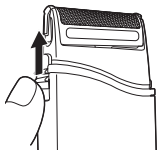

一手按壓皮膚並沿鬍鬚方向來回移動刮鬍刀。

- 為避免在使用後外層網面受損，請裝上保護蓋，以保護網面。

以毛刷清潔

- 1 按外層網面裝卸按鈕的同時取下外層網面。

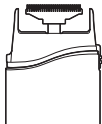

- 2 取下內層刀片。

- 3 依圖示以毛刷清潔。

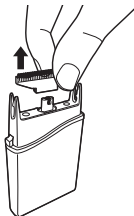

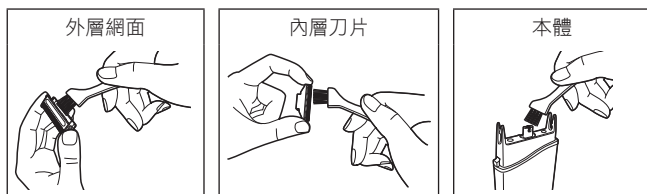

更換外層網面及內層刀片

外層網面	每年一次
內層刀片	每兩年一次

1 按外層網面裝卸按鈕的同時取下外層網面。

2 取下內層刀片。

3 依圖示，一下插入內層刀片直至發出一聲“卡嗒”。

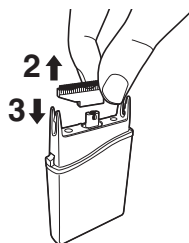

4 向下推入外層網面將其插入，直至發出一聲“卡嗒”。

안전 주의사항

- 주의 - 면도망은 매우 얇으므로 잘못 사용하면 손상될 수 있습니다. 면도기를 사용하기 전에 먼저 면도망이 손상되지 않았는지 확인하십시오. 면도망 등이 손상된 상태에서 면도기를 사용하면 피부가 베일 수 있으니 주의하십시오.
 - 유지보수를 하기 전에 면도기의 전원을 반드시 꺼 주십시오.
 - 그렇게 하지 않으면 사고나 부상을 초래할 수 있습니다.
 - 기기를 변경하지 마십시오. 또한, 분해나 수리하지 마십시오.
 - 부상을 초래할 수 있습니다. 수리를 위해서는 기기를 구입하신 점포나 가까운 서비스 센터에 문의해 주십시오.
 - 사용하기 전에 면도망이 손상되거나 변형되지 않았는지 확인해 주십시오.
 - 그렇게 하지 않으면 피부를 손상시킬 수 있습니다.
 - 면도망에 과도한 힘을 가하지 마십시오.
 - 그러면 면도망이 망가져서 피부가 긁히게 됩니다.
 - 면도 이외의 어떤 목적으로도 기기를 사용하지 마십시오.
 - 면도망이 망가지거나 또는 변형되어서 피부가 긁히게 됩니다.
 - 공급 장치 단자는 합선이 되어서는 안됩니다.
 - 화상이나 부상을 초래할 수 있습니다.
 - AAA (LR03) 알칼라인 배터리를 사용해 주십시오.
 - 배터리의 극성 (+/-) 을 확인해서 올바르게 설치합니다.
 - 방전 시 배터리를 즉시 분리하여 안전하게 폐기합니다.
 - 충전 불가능한 배터리는 다시 충전해서는 안 됩니다.
- 경고 - 기기는 건조한 상태로 유지시켜 주십시오.**



사양

모델 : ES-RC20

배터리 : 2 개의 AAA LR03 알칼라인 건식 배터리 (별매)

이 제품은 가정용으로만 사용할 수 있습니다.

부품 명칭

- ① 보호 마개
- ② 면도망
- ③ 면도망 해제 버튼
- ④ 면도날
- ⑤ 0/1 스위치
- ⑥ 배터리 덮개 해제 버튼
- ⑦ 배터리 덮개
- ⑧ 청소용 솔
- ⑨ 휴대용 주머니

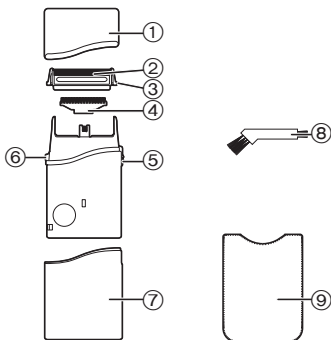

배터리 교환

- 1** 0/1 스위치를 “0” 으로 슬라이드 시킵니다 .
- 2** 배터리 덮개 해제 버튼을 누르면서 배터리 덮개를 제거합니다 .
- 3** 두 개의 AAA (LR03) 알칼라인 배터리를 삽입합니다 .
 - 새 배터리와 사용한 배터리를 혼용하지 마십시오 .
 - 오랫동안 면도기를 사용하지 않을 경우 배터리를 분리해 두십시오 .
 - 사용한 배터리는 반드시 지정된 장소에 폐기해 주십시오 .

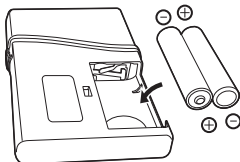
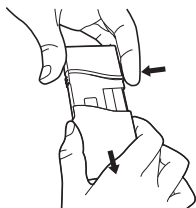

사용

- 1 보호 마개를 여십시오 .

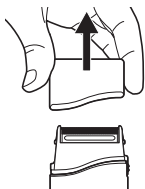

- 2 면도망이 변형 또는 손상되지 않은 것을 확인해 주십시오 .

- 3 0/1 스위치를 “1” 로 슬라이드 시킵니다 .

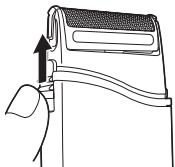

기기를 잡고 있지 않은 손으로 피부를 눌러서 수염 방향으로 앞뒤로 면도기를 움직입니다 .

- 보호 마개를 부착해서 사용한 후의 면도망 손상을 방지해 주십시오 .

솔을 사용하여 청소

- 1 면도망 해제 버튼을 누르면서 면도망을 제거합니다 .

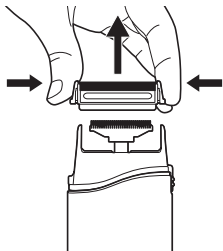

- 2 면도날을 제거합니다 .
- 3 그림과 같이 솔로 청소합니다 .

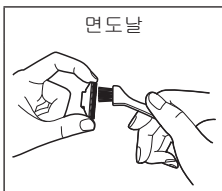
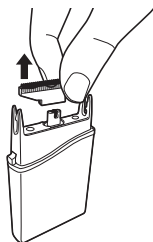

면도망과 면도날 교환

면도망	년 1 회
내부 면도날	2 년 1 회

- 1 면도망 해제 버튼을 누르면서 면도망을 제거합니다 .
- 2 면도날을 제거합니다 .
- 3 딸깍 소리가 날 때까지 그림과 같이 면도날을 집어넣으십시오 .

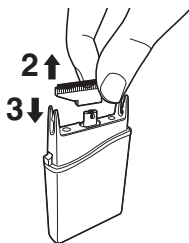

- 4 면도망은 딸깍 소리가 날 때까지 아래로 눌러서 집어넣으십시오 .

คำแนะนำเพื่อความปลอดภัย

- คำเตือน - ตะแกรงใบมีดบางมาก และถูกทำให้เสียหายได้ถ้าใช้ไม่ถูกต้อง ตรวจสอบว่าตะแกรงใบมีดไม่เสียหายก่อนใช้ที่โกนหนวด ไม่ใช่ที่โกนหนวดตาตะแกรงใบมีดเป็นดังตัวอย่าง เช่น ถูกทำให้เสียหายซึ่งจะบาดผิวของคุณได้
 - ทำให้แน่ใจว่า ปิดที่โกนหนวด ก่อนบำรุงรักษา
 - การไม่ทำตาม อาจทำให้เกิดอุบัติเหตุหรือการบาดเจ็บ
 - อย่าเปลี่ยนแปลงเครื่องใช้ นอกจากนี้ อย่าถอดหรือซ่อม
 - อาจทำให้เกิดการบาดเจ็บ ให้อัดต่อวันที่คุณซื้อเครื่องใช้ หรือศูนย์บริการที่อยู่ใกล้ที่สุดเพื่อส่งซ่อม
 - ก่อนใช้งาน ทำให้แน่ใจเสมอว่า ตะแกรงใบมีดไม่เสียหายหรือเสียหาย
 - การไม่ทำตาม อาจทำให้เกิดความเสียหายต่อผิว
 - อย่าใช้แรงกดมากเกินไปต่อตะแกรงใบมีด
 - อาจทำให้ตะแกรงใบมีดหัก ทำให้มีผิวลอก
 - อย่าใช้เครื่องใช้สำหรับจุดประสงค์อื่น นอกจากการโกนหนวด
 - อาจทำให้ตะแกรงใบมีดเสียหาย ทำให้มีผิวลอก
 - ไม่ควรทำการวางจระเข้สาย
 - อาจทำให้ไฟไหม้หรือเกิดการบาดเจ็บ
 - ใช้แบตเตอรี่อัลคาไลน์ AAA (LR03) เท่านั้น
 - ตรวจสอบขั้วแบตเตอรี่ (+ และ -) และใส่แบตเตอรี่ให้ถูกขั้ว
 - ถอดแบตเตอรี่ออกทันทีและกำจัดอย่างปลอดภัยเมื่อแบตเตอรี่หมด
 - ไม่สามารถชาร์จแบตเตอรี่ที่ไม่สามารถชาร์จใหม่ได้
- คำเตือน - เก็บรักษาเครื่องใช้ให้แห้ง



ข้อมูลจำเพาะ

รุ่น: ES-RC20

แบตเตอรี่: แบตเตอรี่เซลล์แห้งอัลคาไลน์ AAA LR03 สองก้อน (ขายต่างหาก)

ผลิตภัณฑ์นี้มีไว้ใช้ในครัวเรือนเท่านั้น

การจำแนกส่วนต่างๆ

- ① ฝาครอบกันสิ่งสกปรก
- ② ตะแกรงใบมีด
- ③ ปุ่มปลดตะแกรงใบมีดด้านนอก
- ④ ใบมีดส่วนใน
- ⑤ 0/1 สวิตช์
- ⑥ ปุ่มปลดฝาครอบแบตเตอรี่
- ⑦ ฝาครอบแบตเตอรี่
- ⑧ แปรงทำความสะอาด
- ⑨ ช่องใส่ที่โกนหนวด

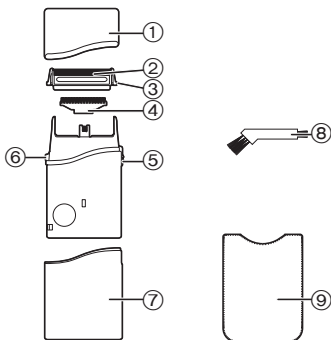

การเปลี่ยนแบตเตอรี่

- 1 เลื่อนสวิตช์ 0/1 ไปยัง “0”
- 2 ถอดฝาครอบแบตเตอรี่ขณะที่กดปุ่มปลดฝาครอบแบตเตอรี่

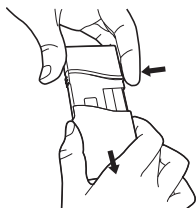

- 3 ใส่แบตเตอรี่อัลคาไลน์ AAA (LR03) สองก้อน

- อย่าใช้แบตเตอรี่ใหม่กับอันเก่า
- ถ้าจะไม่ใช่เครื่องโกนหนวดเป็นเวลานานโปรดถอดแบตเตอรี่ออก
- ทำให้แน่ใจว่า ทั้งแบตเตอรี่เก่า ในที่ที่กำหนด

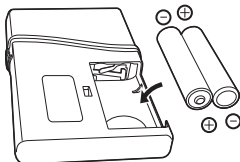

การใช้งาน

- 1 เปิดฝาครอบกันสิ่งสกปรก



- 2 ตรวจสอบว่าตะแกรงใบมีดไม่เสียหายหรือเสียหาย

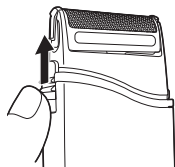

- 3 เลื่อนสวิตช์ 0/1 ไปยัง “1”

ยึดผิวด้วยมือที่ว่าง และเลื่อนที่โกนหวัดไปหน้าหลัง ในทิศทางของเรขาคณิต

- ใส่ฝาครอบกันสิ่งสกปรก เพื่อป้องกันความเสียหาย ต่อตะแกรงใบมีดส่วนนอก หลังจากใช้งาน

การทำความสะอาดด้วยแปรง

- 1 ถอดตะแกรงใบมีดส่วนนอกขณะที่กดปุ่มปลดตะแกรงใบมีดส่วนนอก

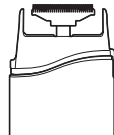

2 ถอดใบมีดส่วนใน

3 ทำความสะอาดด้วยแปรงตามที่แสดง

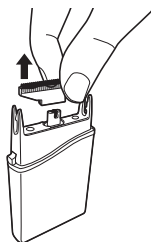

การเปลี่ยนตะแกรงใบมีดและใบมีดส่วนในของเครื่อง

ระบบแผ่นป้องกันด้านนอก	หนึ่งครั้งทุกปี
มีดโกนด้านใน	หนึ่งครั้งทุกสองปี

1 ถอดตะแกรงใบมีดส่วนนอกขณะที่กดปุ่มปลดตะแกรงใบมีดส่วนนอก

2 ถอดใบมีดส่วนใน

3 สอดใบมีดด้านในเข้า
ดังแสดงในภาพจนได้ยิน
เสียงคลิก

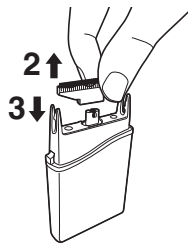

4 ใส่ตะแกรงใบมีดส่วนนอก ด้วยการกดลง จนกระทั่งคลิก

MEMO

MEMO

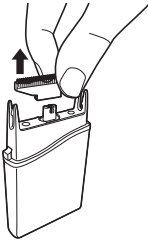

2 انزع الشفرة الداخلية.

3 قم بالتنظيف باستخدام الفرشاة كما هو موضح في الشكل.

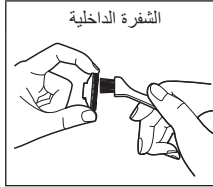

استبدال الغلاف المعدني الخارجي والشفرة الداخلية.

الغلاف المعدني الخارجي	مرة واحدة كل عام
الشفرة الداخلية	مرة واحدة كل عامين

1 انزع الغلاف المعدني الخارجي أثناء ضغط أزرار تحرير الغلاف المعدني الخارجي.

2 انزع الشفرة الداخلية.

3 قم بإدخال الشفرة الداخلية بالماكينه كما هو موضح بالشكل إلى أن تسمع صوت طقطقة.

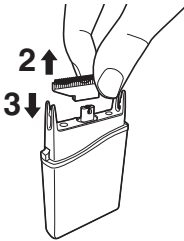

4 قم بتركيب الغلاف المعدني الخارجي من خلال الضغط عليه لأسفل حتى يصدر صوتاً.

1 افتح الغطاء الواقي.

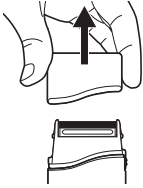

2 تحقق من عدم وجود تشوه أو تلف بالغللاف المعدني الخارجي.

3 حرك مفتاح 0/1 إلى «1».

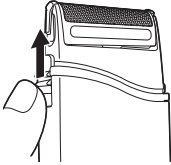

قم بحك الجلد بيدك الحرة وحركة ماكينة الحلاقة للأمام والخلف في اتجاه شعر اللحية.

• قم بتركيب الغطاء الواقي لتقادي تلف الغلاف المعدني الخارجي بعد الاستخدام.

التنظيف باستخدام الفرشاة

1 انزع الغلاف المعدني الخارجي أثناء ضغط أزرار تحرير الغلاف المعدني الخارجي.

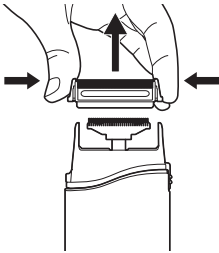

التعريف بالأجزاء

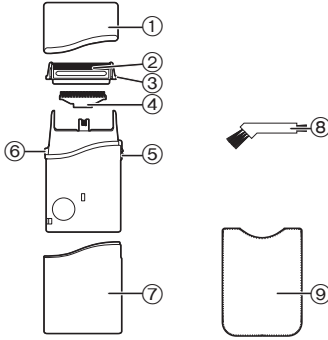

- ① الغطاء الواقي
- ② الغلاف المعدني الخارجي
- ③ أزرار تحرير الغلاف المعدني الخارجي
- ④ الشفرة الداخلية
- ⑤ مفتاح 0/1
- ⑥ زر تحرير غطاء البطارية
- ⑦ غطاء البطارية
- ⑧ فرشاة التنظيف
- ⑨ غلاف ناعم

استبدال البطاريتين

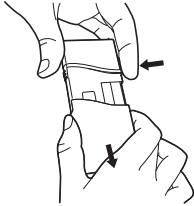

1 حرك مفتاح 0/1 إلى «0».

2 انزع غطاء البطارية أثناء الضغط على زر تحرير غطاء البطارية.

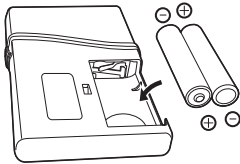

3 قم بتركيب البطاريتين القلويتين AAA (LR03).

- لا تستخدم بطارية جديدة مع أخرى قديمة.
- يُنصح بإزالة البطاريتين في حالة عدم استخدام الماكينة لفترة طويلة.
- تأكد من التخلص من البطاريات القديمة في مكان مخصص لذلك رسميًا.

تعليمات الأمان

- تنبيه - الغلاف المعدني الخارجي رقيق للغاية وقد يتعرض للتلف في حالة الاستخدام على نحو غير صحيح. تحقق من أن الغلاف المعدني الخارجي غير تالف قبل استخدام ماكينة الحلاقة. واحرص على عدم استخدامها في حالة تلف الغلاف المعدني الخارجي أو أي أجزاء أخرى بها حتى لا يؤدي ذلك إلى إحداث قطع بالبشرة.
- تأكد من إيقاف تشغيل ماكينة الحلاقة قبل الصيانة.
- - قد يؤدي الإخفاق في ذلك إلى حادثة أو إصابة.
- لا تقم بتعديل الجهاز. ولا تقم أيضًا بتفكيكه أو إصلاحه.
- - قد يؤدي ذلك إلى إصابة. اتصل بالمترجم الذي اشترت منه الجهاز أو بأقرب مركز خدمة للقيام بالإصلاح.
- قيل الاستخدام، تحقق دائمًا من عدم تلف الغلاف المعدني أو حدوث تشوه به.
- - لا تؤدي الإخفاق في ذلك إلى إصابة بالجلد.
- لا تمارس ضغطًا زائدًا على الغلاف المعدني.
- - قد يؤدي ذلك إلى تلف الغلاف المعدني، من ثم خدش الجلد.
- تجنب استخدام الجهاز في أية أعراض أخرى خلاف الحلاقة.
- - قد يؤدي ذلك إلى كسر أو تشوه بالغلاف المعدني، ومن ثم خدش الجلد.
- يجب ألا يتم تكوين دائرة قصر عبر قطبي وحدة التغذية.
- - قد يؤدي ذلك إلى حريق أو إصابة
- استخدم بطارية قلووية من نوع (LR03) AAA فقط.
- تحقق من قطبي البطارية (+ و -) وركب البطارية بشكل صحيح.
- أزل البطارية على الفور وتخلص منها بشكل آمن عندما تفرغ شحنها.
- البطاريات غير القابلة للشحن لا يمكن إعادة شحنها.
- تحذير - احرص على الاحتفاظ بالجهاز جافًا.



المواصفات

الطراز: ES-RC20

البطاريات: بطاريات قلويتان قلويتان بخلية جافة LR03 AAA (يتم بيعها على حدة)

هذا المنتج مخصص للاستخدام المنزلي فقط.

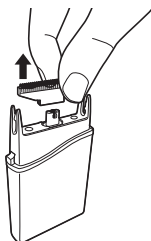

2 تیغه داخلی را بیرون بیاورید.

3 آن را با استفاده از فرچه و به نحوی که در تصویر نشان داده شده است تمیز کنید.

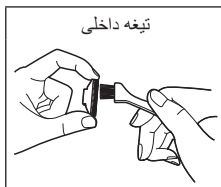

تعویض لایه فلزی بیرونی سیستم و تیغه داخلی

سالی یکبار	لایه فلزی بیرونی
هر دو سال یکبار	تیغه داخلی

1 لایه فلزی بیرونی را ضمن فشار دادن دکمه های آزاد کردن باز کنید.

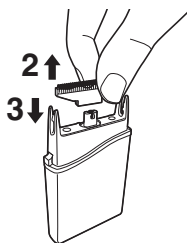

2 تیغه داخلی را بیرون بیاورید.

3 مانند شکل، تیغه داخلی را وارد کنید تا با صدای تق در جای خود قرار گیرد.

4 برای جا انداختن لایه فلزی بیرونی، آن را به سمت پایین فشار دهید تا با صدای کلیک جا بیافتد.

1 درپوش محافظ را باز کنید.



2 بررسی و اطمینان حاصل کنید که لایه فلزی بیرونی کج یا آسیب دیده نباشد.

3 کلید 0/1 را بلغزانید تا در وضعیت "1" قرار گیرد.

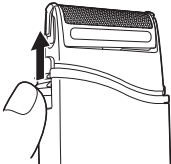

با یک دست خود پوست قسمتی که می خواهید اصلاح کنید را بکشید و با دست دیگر ریش تراش را در جهت ریش خود عقب و جلو ببرید.

• بعد از استفاده، درپوش محافظ را در محل مربوطه قرار دهید تا از آسیب دیدن لایه فلزی بیرونی جلوگیری شود.

تمیز کردن با برس

1 لایه فلزی بیرونی را ضمن فشار دادن دکمه های آزاد کردن باز کنید.

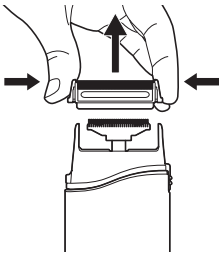

التعريف بالأجزاء

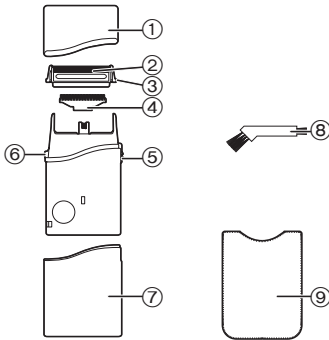

- ① الغطاء الواقي
- ② لايه فلزی بیرونی
- ③ دکمه های آزاد کردن لایه فلزی بیرونی
- ④ تیغه داخلی
- ⑤ کلید 0/1 (روشن/خاموش)
- ⑥ دکمه باز کردن درب محفظه باتری
- ⑦ درب محفظه باتری
- ⑧ برس تمیزکاری
- ⑨ جلد نرم

تعويض باتری ها

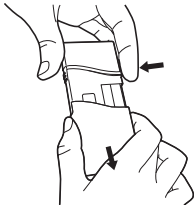

1 کلید 0/1 را بلغزانید تا در وضعیت "0" قرار گیرد.

2 ضمن فشار دادن دکمه باز کردن درب محفظه باتری، درب محفظه باتری را باز کنید.

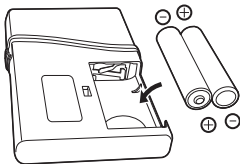

3 دود عدد باتری آلکالین AAA (LR03) را در محفظه قرار دهید.

- از به کار بردن یک باتری نو به همراه یک باتری کهنه خودداری کنید.
- لطفاً فقط کنید که باتری های کهنه در محلی که رسماً برای این کار اختصاص یافته است، دور انداخته شوند.
- اطمینان حاصل کنید که باتری های کهنه در محلی دفع گردد که رسماً برای دفع چنین زباله هایی تعیین شده است.

دستورالعمل های ایمنی

- احتیاط - لایه فلزی بیرونی بسیار نازک است و در صورت استفاده نادرست ممکن است آسیب ببیند. پیش از استفاده از ریش تراش بررسی نمایید که لایه فلزی بیرونی آسیب ندیده باشد. در صورتی که لایه فلزی و سایر قسمت ها آسیب دیده است، از ریش تراش استفاده نکنید، زیر امکان دارد پوست شما را ببرد.
- قبل از انجام عملیات مربوط به نگهداری، حتماً ریش تراش را خاموش کنید.
- در غیر این صورت، ممکن است اتفاقی ناگوار روی دهد یا صدماتی را در پی داشته باشد.
- از ایجاد تغییرات در دستگاه بپرهیزید. همچنین، سعی نکنید خودتان دستگاه را باز یا تعمیر کنید.
- ممکن است صدماتی را در پی داشته باشد. چنانچه دستگاه نیاز به تعمیرات داشته باشد، به فروشگاه‌های که دستگاه را از آن خریداری کرده اید یا نزدیک ترین نمایندگی مجاز مراجعه نمایید.
- قبل از استفاده، اطمینان حاصل کنید که لایه فلزی آسیب دیده یا کج نشده باشد.
- در غیر این صورت، ممکن است به پوست صدمه بزند.
- مواظب باشید به لایه فلزی فشار زیادی وارد نشود.
- ممکن است لایه فلزی بشکند، و در نتیجه هنگام استفاده، پوست را بخراشد.
- از دستگاه برای هیچ منظور دیگری به جز اصلاح استفاده نکنید.
- ممکن است لایه فلزی بشکند یا کج شود، و در نتیجه هنگام استفاده، پوست را بخراشد.
- پایه‌های تغذیه برق نباید اتصالی کنند.
- ممکن است به سوختگی یا جراحت منجر شود.
- صرفاً از باتری آلکالین (LR03) AAA استفاده کنید.
- قطب های باتری (+ و -) را مورد بررسی قرار دهید و آن را به درستی در محل قرار دهید.
- زمانی که باتری خالی شده، آن را فوراً بیرون بیاورید و به طور ایمن دور بیندازید.
- باتری‌های غیر شارژی را نباید شارژ کنید.
- هشدار - دستگاه را خشک نگه دارید.



مشخصات فنی

مدل: ES-RC20

باتری: دو عدد باتری پیل خشک آلکالین LR03 AAA (جداگانه فروخته می شود)
این محصول فقط برای مصارف خانگی طراحی شده است.

Panasonic

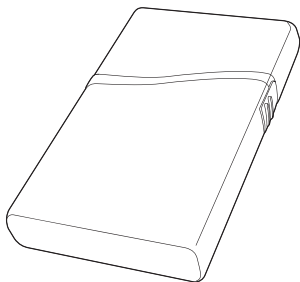

دفترچه راهنما
تعليمات التشغيل

ریش تراش کارتیی
ماکینة حلاقة ببطاقة

شماره مدل
ES-RC20
رقم الطراز

24-27

فارسی

20-23

عربي

پیش از کار با این دستگاه، لطفاً این دستورالعمل ها را به طور کامل مطالعه فرمایید.
یرجی قراءة هذه التعلیمات كاملة و علی نحو متأن قبل تشغيل هذه الوحدة.

Panasonic Corporation

<http://www.panasonic.com>

Printed in China

© EN, HK, KO, THAI, ARA, PER (第3) ES9700RC20F1401 S1211-20820